

ВИДАВНИЦТВО  
**РАНОК**

До підручника  
**Людмили Масол  
Олени Гайдамаки  
Оксани Колотило**

**НОВА  
УКРАЇНЬСЬКА  
ШКОЛА**



Інтернет-  
підтримка

# МИСТЕЦТВО



**2**  
клас

**ДИДАКТА**

**АЛЬБОМ**

---

---

---

---

---

**Схвалення для використання у закладах загальної середньої освіти  
підтверджується відповідним листом ІМЗО  
([www.ranok.com.ua/grifi\\_mon.html](http://www.ranok.com.ua/grifi_mon.html))**

**Воронкевич В. А.**

В75 Мистецтво. 2 клас : альбом до підручника Людмили Масол, Олени Гайдамаки, Оксани Колотило / В. А. Воронкевич, В. О. Воронкевич. — Харків : Вид-во «Ранок» : «Дидакта», 2019. — 48 с.: іл.

ISBN 978-617-09-5698-9

Посібник створено відповідно до Державного стандарту початкової освіти та Типової освітньої програми, розробленої під керівництвом О. Я. Савченко. Альбом є складовою навчально-методичного комплексу інтегрованого курсу «Мистецтво. 2 клас».

Матеріал посібника спрямований на закріплення знань, умінь, навичок здобувачів освіти. Альбом містить різноманітні завдання, вправи, які допоможуть другокласникам набути мистецьких знань та умінь, необхідних для їхнього саморозвитку та самоствердження. QR-коди, розташовані на сторінках посібника, допоможуть швидко перейти до електронного додатка, де містяться допоміжні матеріали: репродукції творів образотворчого мистецтва, музичні ілюстрації тощо.

Призначений для учнів 2 класу закладів загальної середньої освіти, учителів початкової школи.

**УДК 7:373.3(076)**



Разом дбаємо  
про екологію та здоров'я

ISBN 978-617-09-5698-9



© Воронкевич В. А., Воронкевич В. О., 2019  
© «Дидакта», макет, 2019  
© ТОВ Видавництво «Ранок», 2019

# ЛЮБИЙ ДРУЖЕ! ЛЮБА ПОДРУЖКО!

Цей альбом запрошує тебе в дивовижну подорож країною творчості. На його сторінках ти знайдеш багато цікавих ідей, як створити свій прекрасний і загадковий світ.

Альбом допоможе тобі виявити свою неповторну творчу особистість, митця, який здатен створити цілий всесвіт: ліси й гори, річки й морські узбережжя, казкові міста й затишні оселі. Тут житимуть незвичайні, вигадані тобою мешканці: звірі, риби, птахи, герої казок.

Ти запросиш на сторінки свого альбому друзів і знайомих, одягнеш їх у святкові костюми, підготуєш для них смачні страви та напої, вигадася цікаві ігри та розваги, проведеш їх стежками своїх мандрів. На твоїх малюнках вони злітатимуть у небо, пірнатимуть у морські глибини, підкорятимуть космічний простір.

Складай у свій ранець чарівне знаряддя: олівці та пензлики, фарби й фломастери, стеки й пластилін, ножиці, папір та клей. Озирнися навколо: тобі можуть стати в пригоді багато інших предметів. Про їхні чарівні властивості ти дізнаєшся зі сторінок цього альбому.

Вирушаючи в подорож країною творчості, візьми із собою яскраві спогади, здивування та мрії. Вони підкоряться магії твоїх вправних рук і дістануть у твоєму альбомі своєї неповторної форми, почнуть вигравати неймовірними барвами.

Дорогою творчих мандрів будь уважним і спостережливим. Навколо існує багато дивовижних речей, які надихатимуть тебе на створення власних витворів мистецтва. Кожен листочок, кожна квіточка, гілочка, шишка, камінчик чи пір'їнка можуть стати частиною твоїх неповторних композицій. Метелики й пташки з радістю прикрасять твій світ, засніжені вулички й уквітчані підвіконня, мерехтливе світло ліхтариків у парку і привітне саяво місяця на нічному небі чекають нагоди потрапити на сторінки твого альбому.

На сторінках альбому ти побачиш коди швидкого реагування (QR-коди). Вони допоможуть тобі перейти до електронного додатка, де міститься багато цікавого додаткового матеріалу. Пам'ятай, що під час уроку ти можеш використовувати електронний додаток тільки з дозволу вчителя.

Тож не гай часу! Перегортай сторінку й рушай у путь!



# ПРОЩАВАЙ, ВЕСЕЛЕ ЛІТЕЧКО!



- 1** Знайди й обведи різними кольорами дари літа. ....>

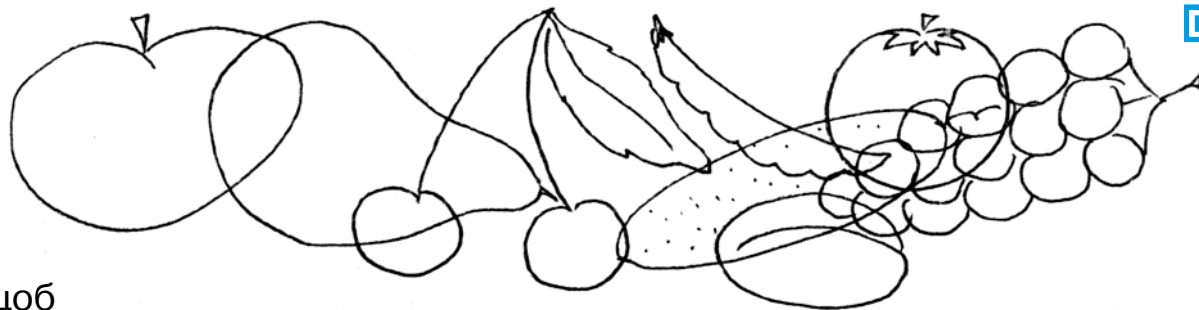

- 2** Обери два кольори, які треба змішати, щоб розмалювати фрукти на малюнку. З'єднай зображення фруктів з необхідними фарбами. ....>

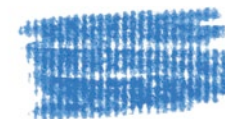
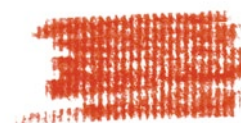
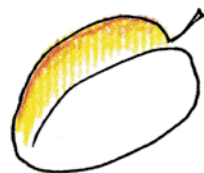

- 3** Згадайте, як ви чудово відпочивали влітку біля річки або на морі. А який був красивий пляж, прикрашений барвистими парасольками! Навчися малювати таку парасольку. ....>

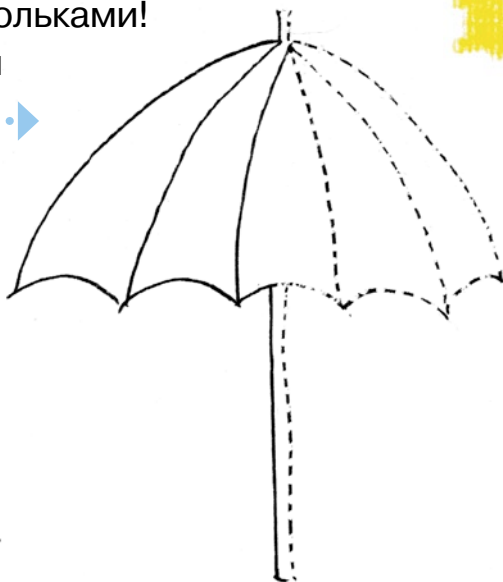

- 4** Прикрась пляжний пейзаж (на с. 3) різнокольоровими парасольками. Додай інші деталі (хмарки на небі, рибок у воді, вітрильники) за власним задумом. ....>

**Підготуй для роботи:** кольорові чи пастельні олівці або акварель, пензлик, склянку води та серветки.

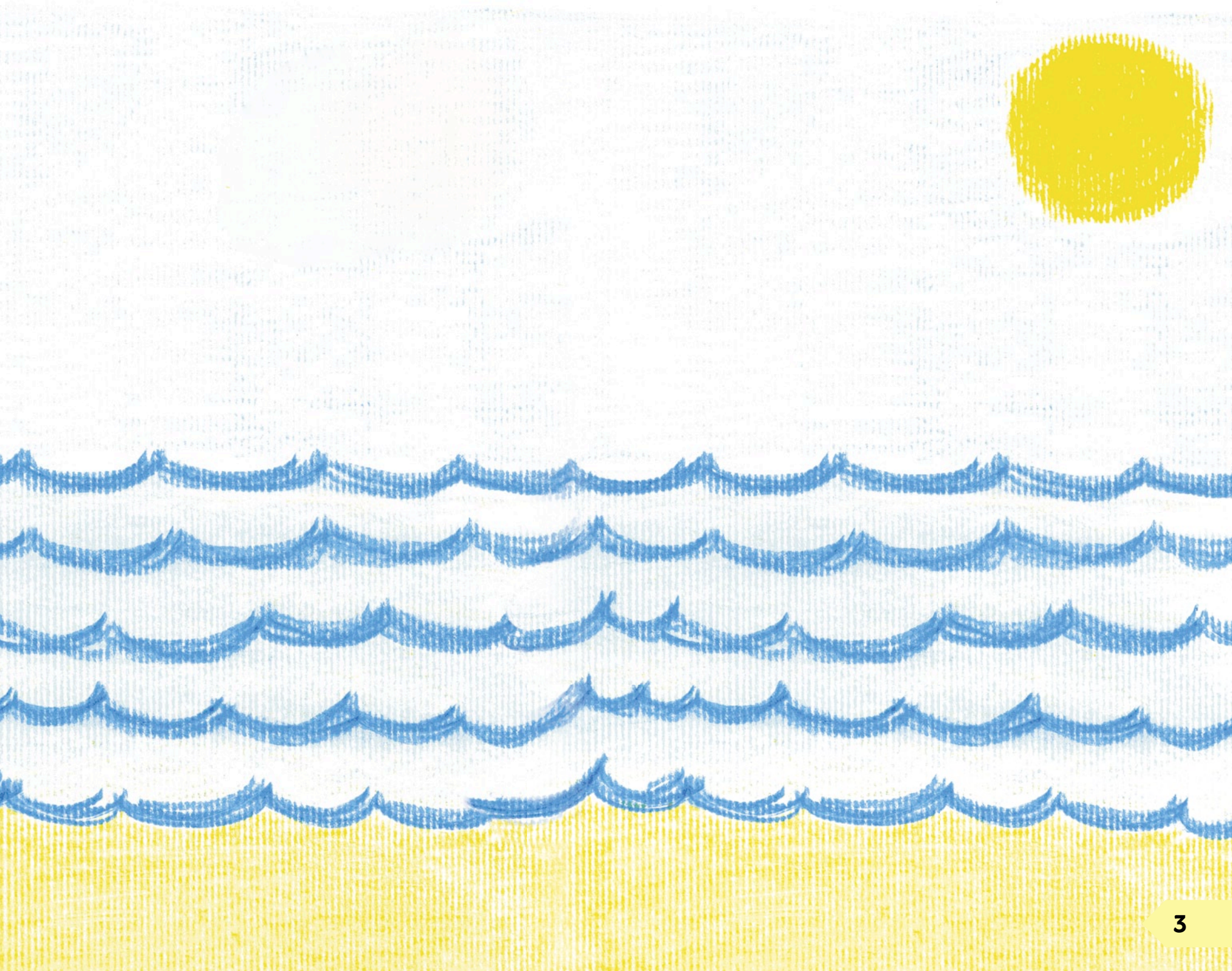

# ЗВУКИ ТА КОЛЬОРИ ПРИРОДИ



- 1 Пригадай послідовність кольорів веселки й розфарбуй білі смужки.



- 3 Осіннє листя утворює чарівні візерунки й надихає на створення неповторних орнаментів.

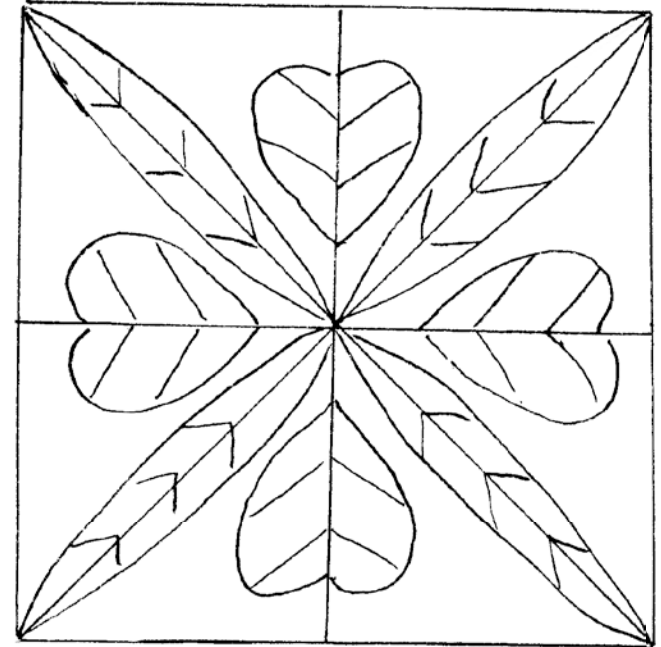

- 2 Порівняй форму листочків і крон дерев. Допоможи листочкам знайти свої дерева. Обведи силуети дерев і розмалюй у кольори листочків.



- 4 На с. 5 створи свої візерунки за допомогою осінніх листочків.

**Підготуй для роботи:** невеличкі листочки (шаблони для обведення) і пастельні олівці або фарби (гуаш чи акварель), пензлик, склянку води, серветки.....➔

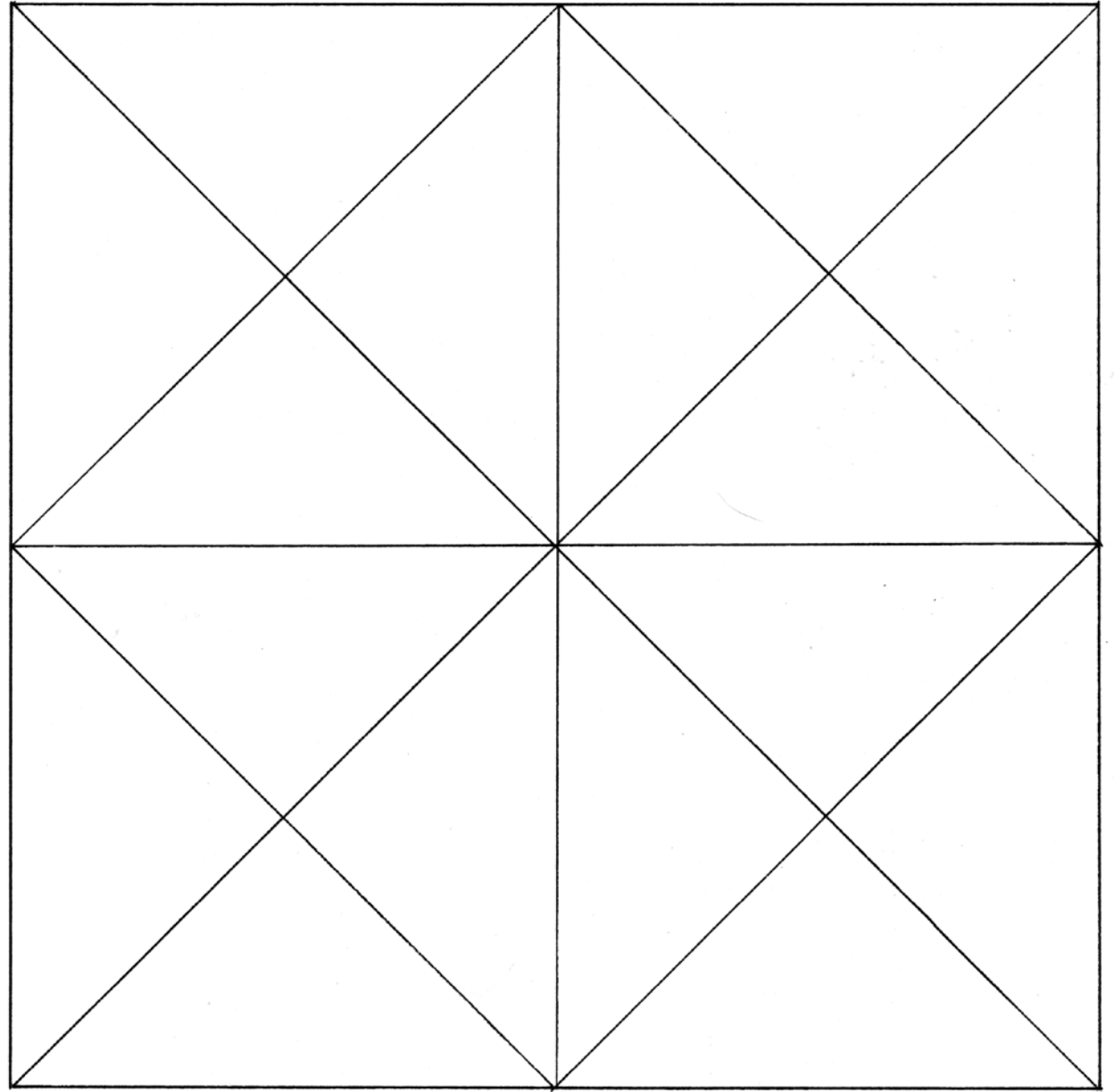
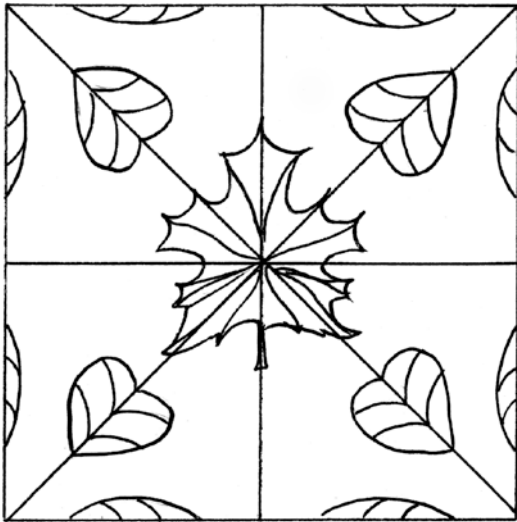
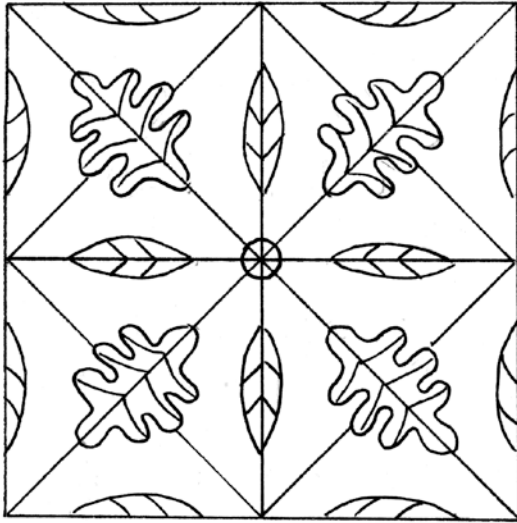

# ОСІННІ ПЕРЕТВОРЕННЯ



1 Розгадай ребус.

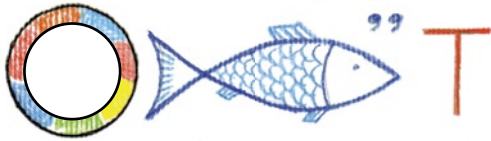

2 Прив'яжи повітряні кульки до гачечків: ліворуч — кольори теплого колориту, праворуч — холодного. ....>



3 Що спільного, а в чому відмінність цих малюнків? Які кольори переважають на першому? А на другому малюнку? Яке враження це створює?

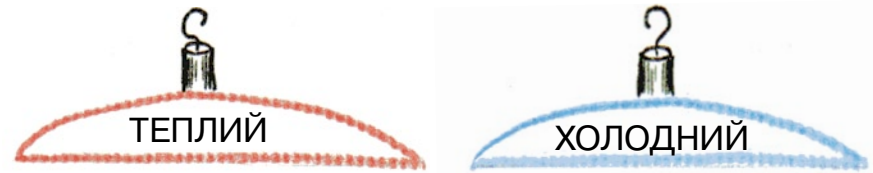

4 На с. 7 зроби власну композицію «Березовий гай». Декілька стовбурів дерев виріж або вирви зі старої газети та наклеї їх на фон. Крони дерев та інші деталі нанеси за допомогою губки та гуаші. ....>

**Підготуй для роботи:** газету, ножиці, клей-олівець, губку (або пензлик), фарби (гуаш або акварель), склянку води, серветки.





О  
І  
гь  
к  
ні  
О  
ь  
Т  
І  
Г  
а  
І  
М  
чкі  
ва  
гр  
в  
лю  
І  
овір  
немо  
да  
ки  
ові  
адж  
сли  
кен  
а в  
І  
всі  
ня  
п  
нств  
свобод  
устит  
у  
сувер  
І  
**КІ**  
стиви  
грома  
такі  
доходи  
грн, т  
ей по  
д грн.  
чи поб

# ХМАРКИ-ЧАРІВНИЦІ, НЕВТОМНІ МАНДРІВНИЦІ



- 1 Відгадай загадку.  
*Без крил, а летить,  
без ніг, а біжить.*



- 2 Кого або що нагадують  
тобі ці хмаринки?  
Домалюй деталі, щоб  
цей образ побачили усі.....▶



- 3 Яка кольорова гама пасує кожній із цих хмарок?  
Розмалюй у ці кольори хмаринки кольоровими олівцями.



- 4 На с. 9 спробуй  
створити власну  
картину хмарного  
неба.....▶

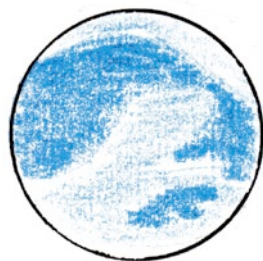
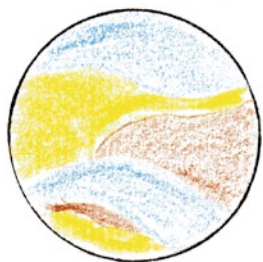

**Підготуй для роботи:**  
кольорові олівці,  
акварельні фарби,  
пензлик, склянку води,  
серветки.

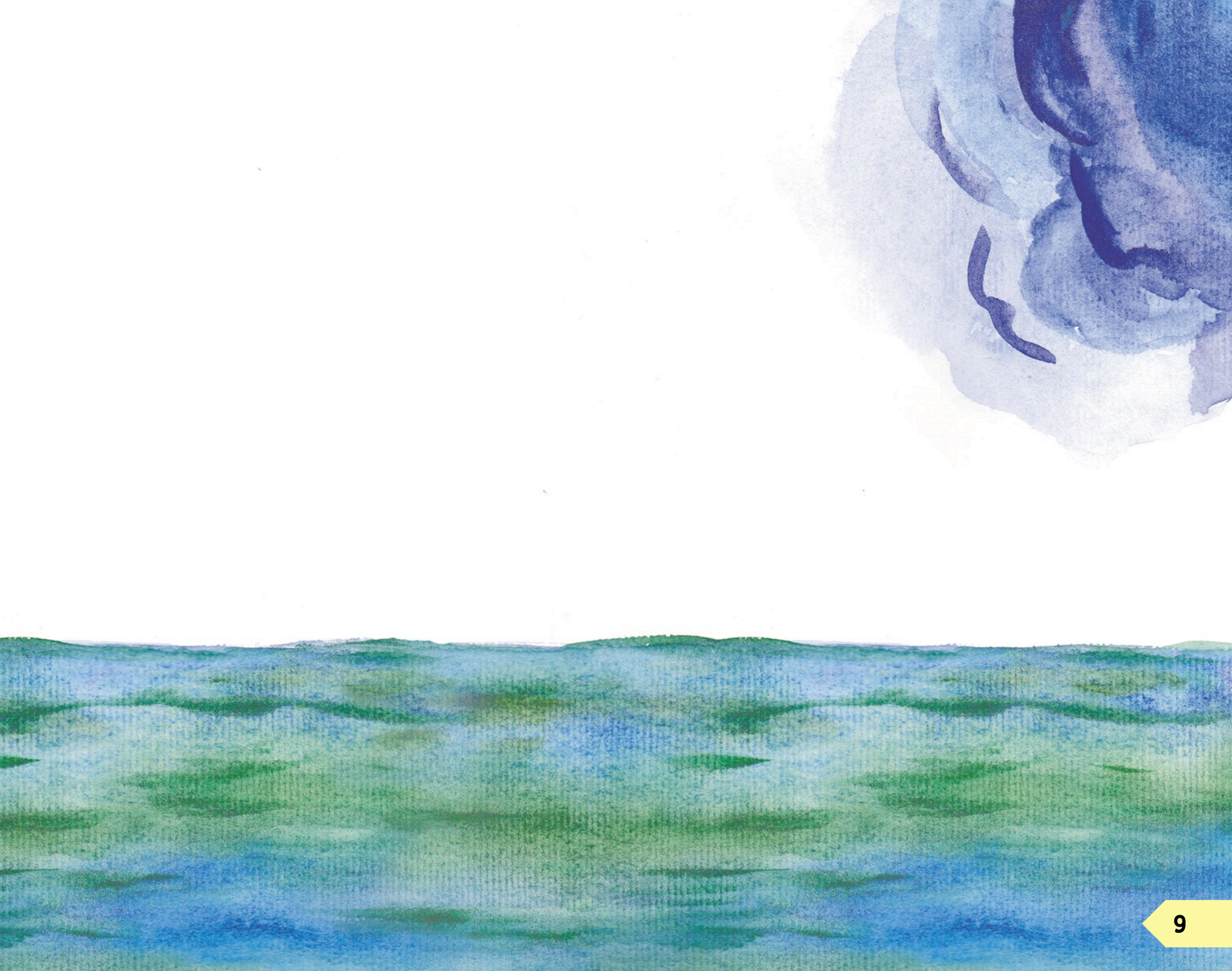

# РИТМ ОСІНЬОГО ДОЩУ



1 Використовуючи синій або сірий олівець, намалюй дощик штрихами.

2 Спробуй інші прийоми зображення дощу.

◆ Ватною паличкою або пальчиком, змоченим у гуаші, став цяточки-краплі.

◆ Розведи гуаш водою. Занурюй пензлик у фарбу, а потім струшуй крапельки на готовий малюнок.

◆ Дай роботам просохнути.

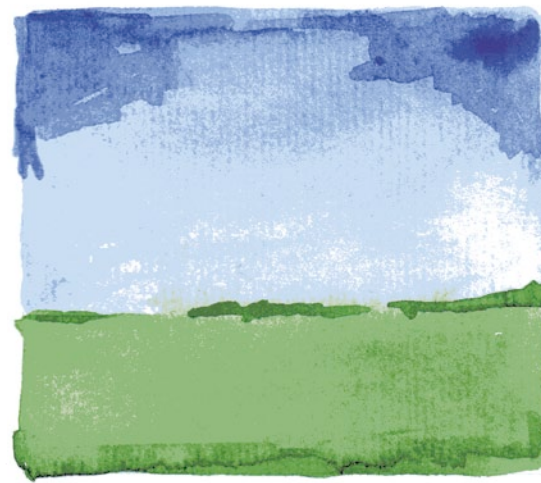
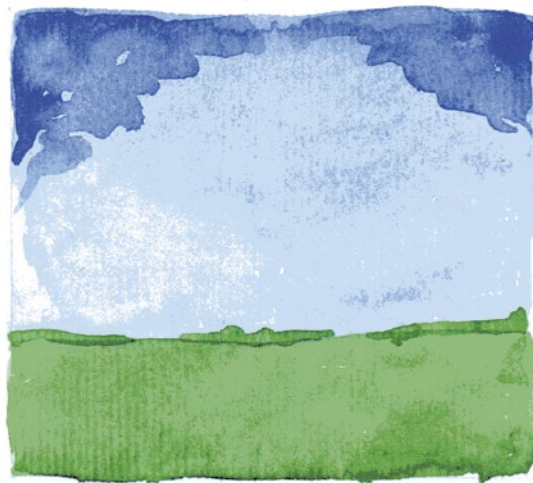
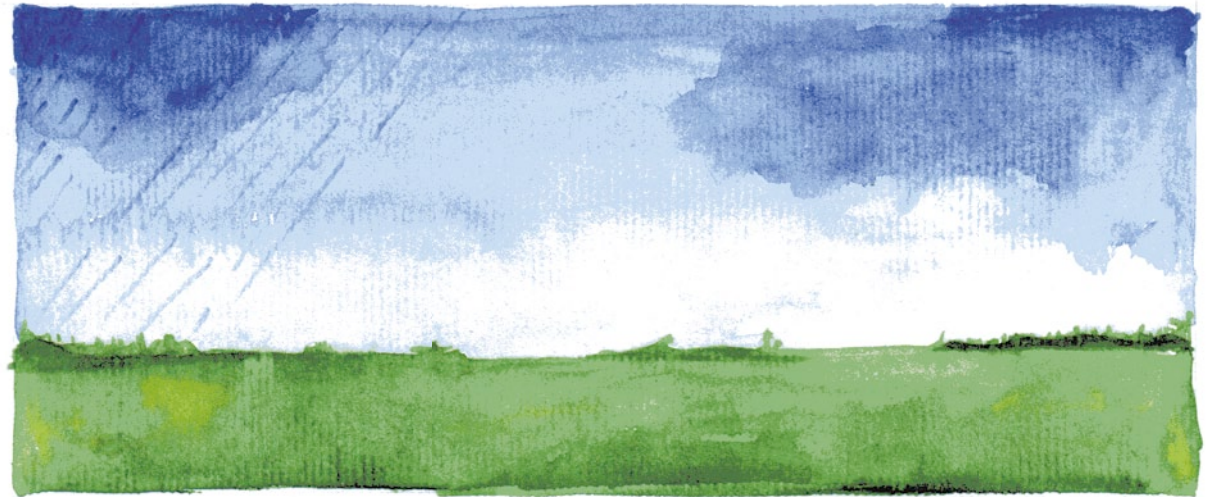

3 На с. 11 створи дощовий пейзаж за допомогою воскового пластиліну: невеличкі пластилінові кульки (горошинки) розтирай зверху вниз, уворюючи кольорові цівочки. Фігурки під парасолькою слід оминати. ....▶

## Підготуй для роботи:

гуаш, пензлик, склянку води, кольорові олівці, восковий пластилін, серветки.



# ПРО ЩО РОЗПОВІВ НАТЮРМОРТ



- 1 Намалюй фрукти за поданим алгоритмом. Створи об'єм штриховкою за допомогою простого або кольорових олівців.

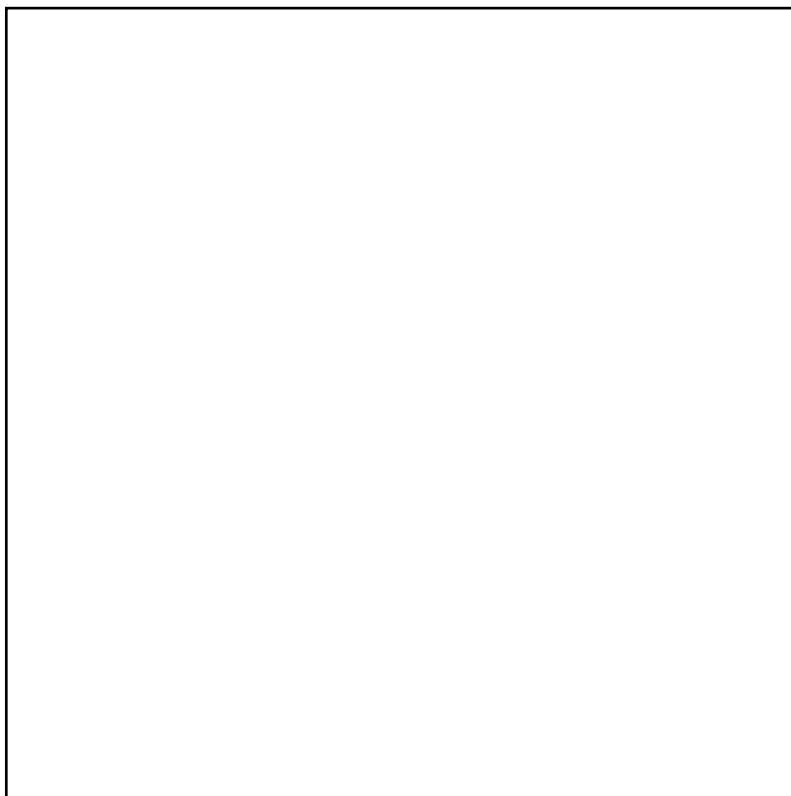
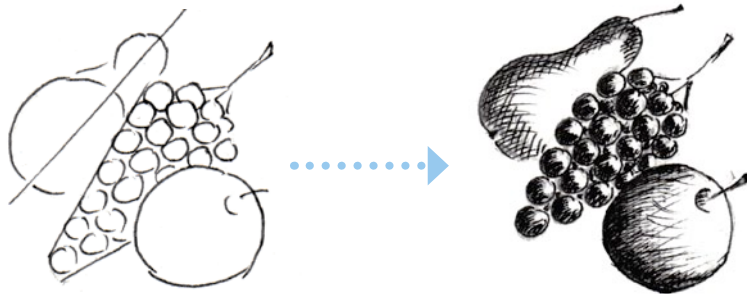

- 2 Спробуй утворити об'єм за допомогою різнокольорових крапочок. Скористайся тоненьким пензликом і гуашшю.

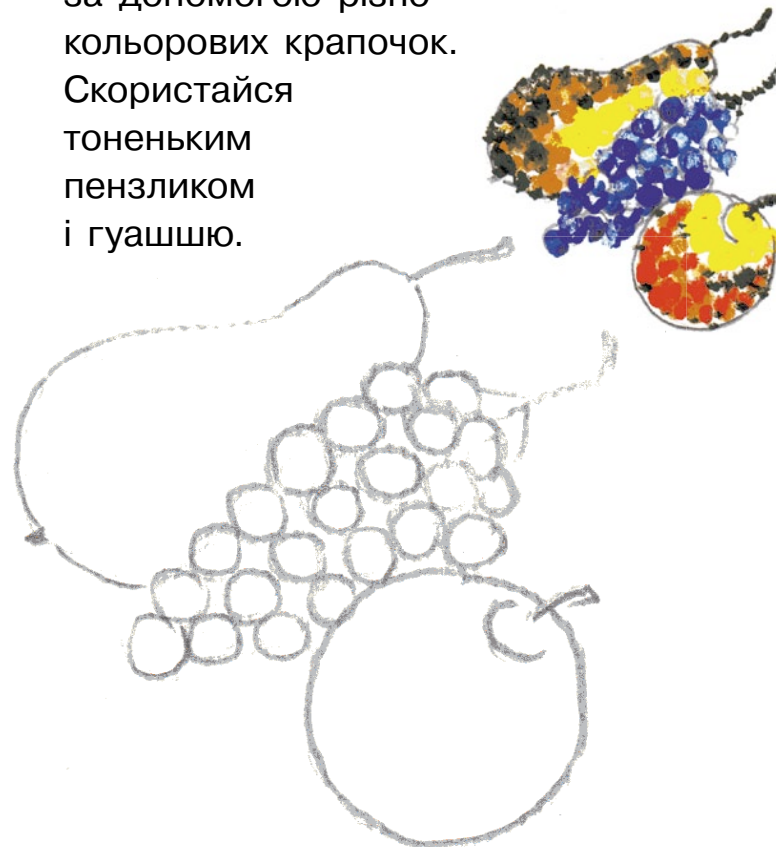

- 3 На с. 13 розмалюй у цій техніці великий натюрморт. Замість пензлика візьми ватні палички. ....>

**Підготуй для роботи:** кольорові олівці, гуаш, тоненький пензлик, ватні палички, склянку води та серветки.

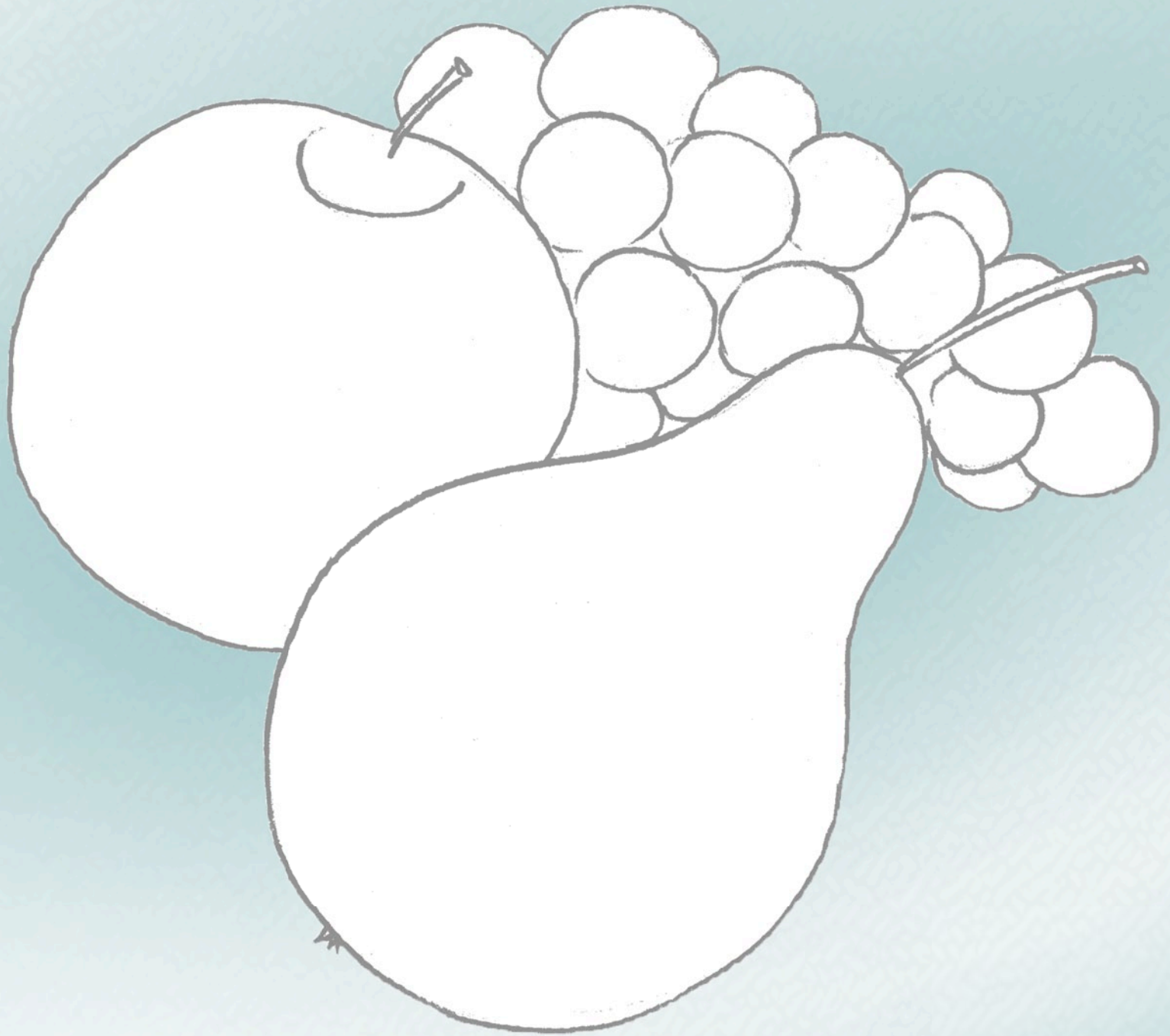

# ТРОЇСТІ МУЗИКИ



1 Склади з букв назви музичних інструментів. Який інструмент не супроводжував трієстих музик?.....➔

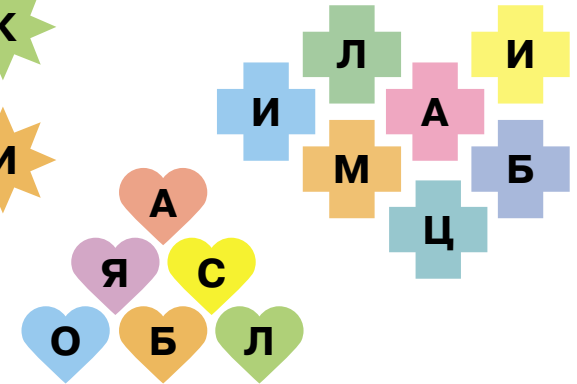
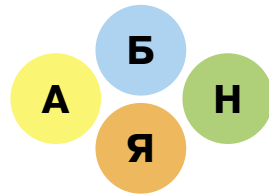

2 Старовинні інструменти прикрашали різьбленими візерунками.

Навчися створювати візерунки в колі та на смужці. Виконай вправи за зразком.

*нвѣд 'вжшкжэ 'нобуо 'вговед 'илвдмиП*

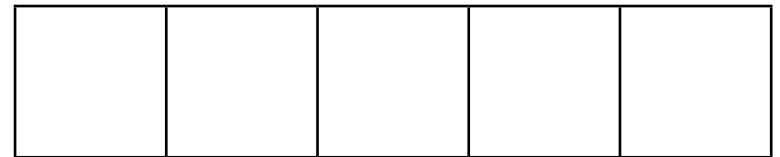
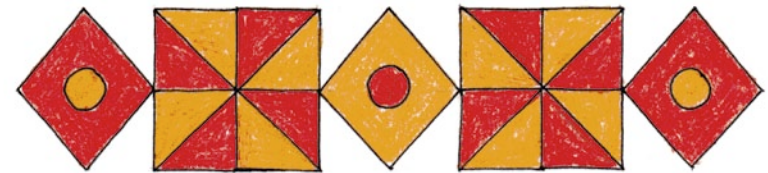
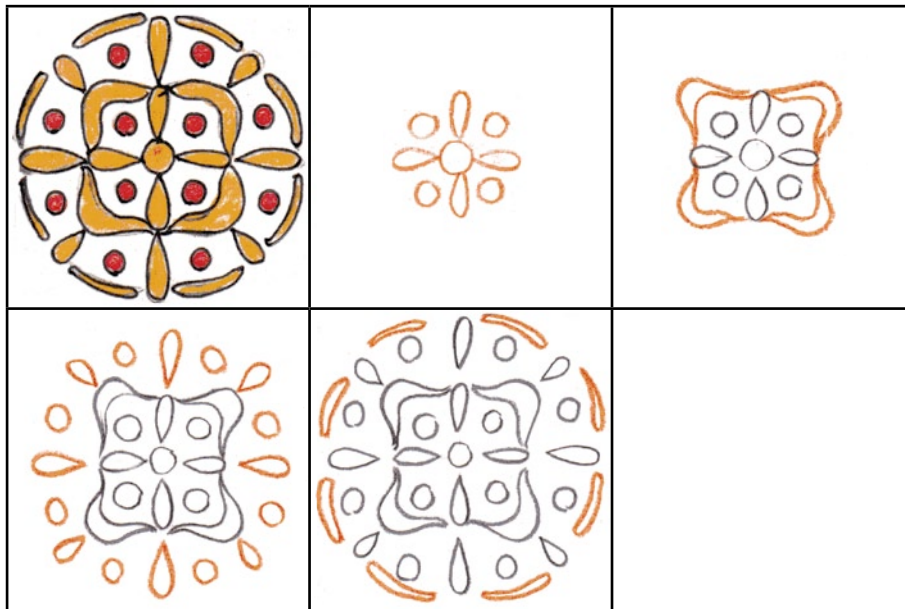

3 Придумай свої елементи візерунків і на с. 15 створи з них композицію. ➔

**Підготуй для роботи:** кольорові олівці.



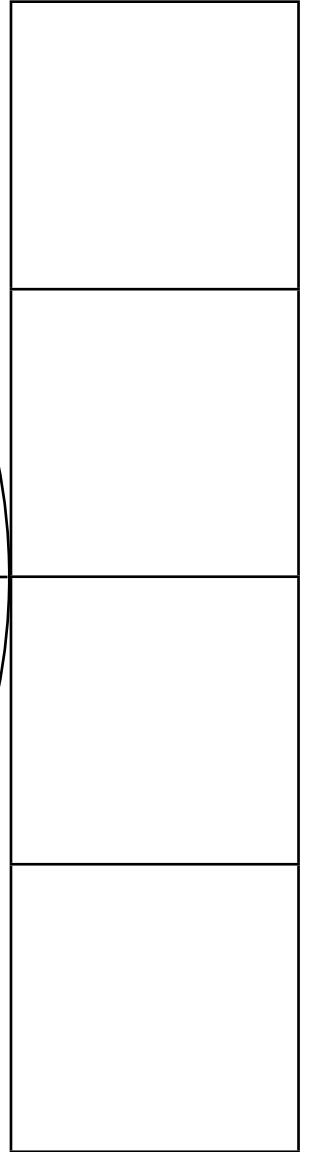
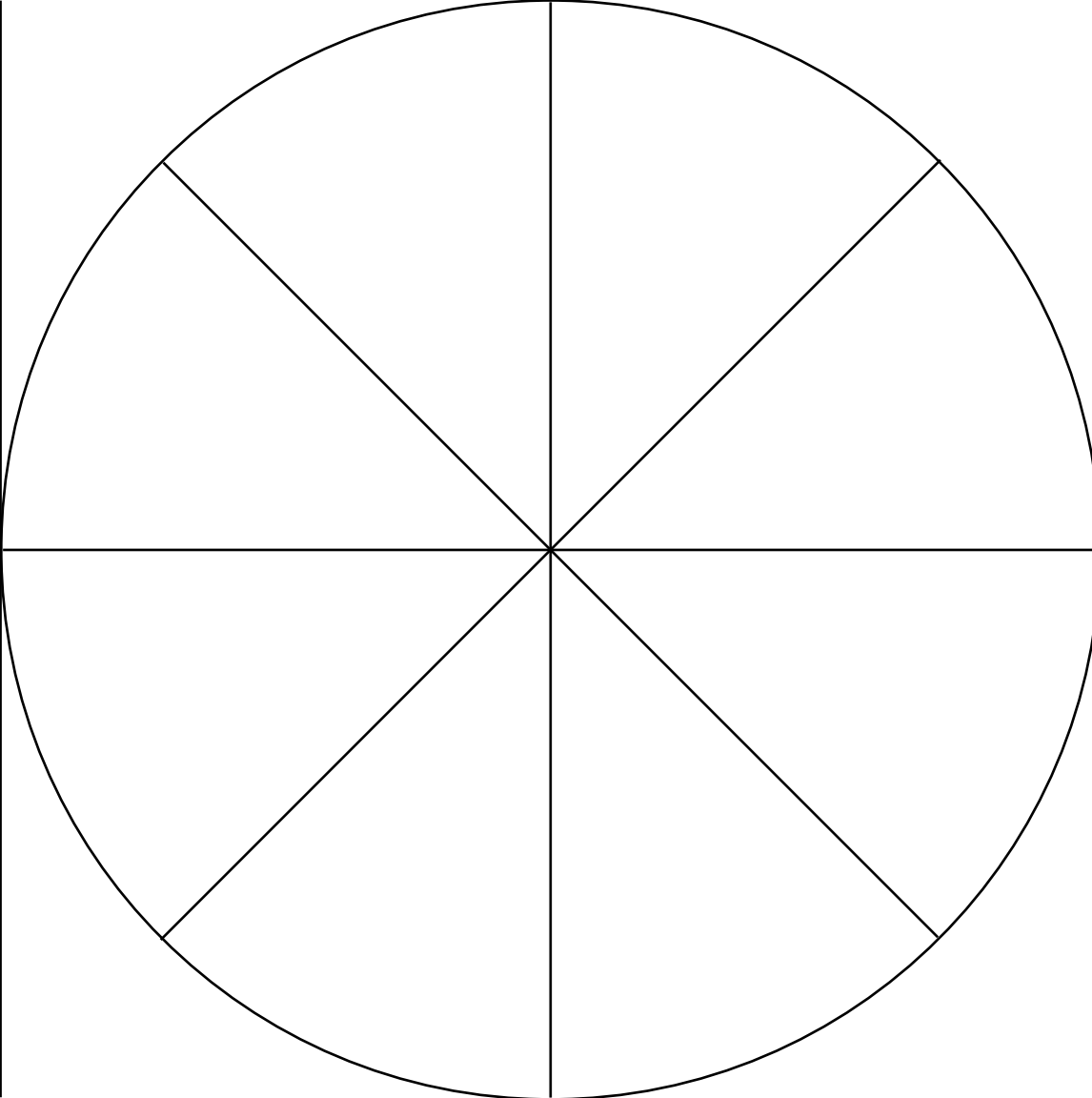
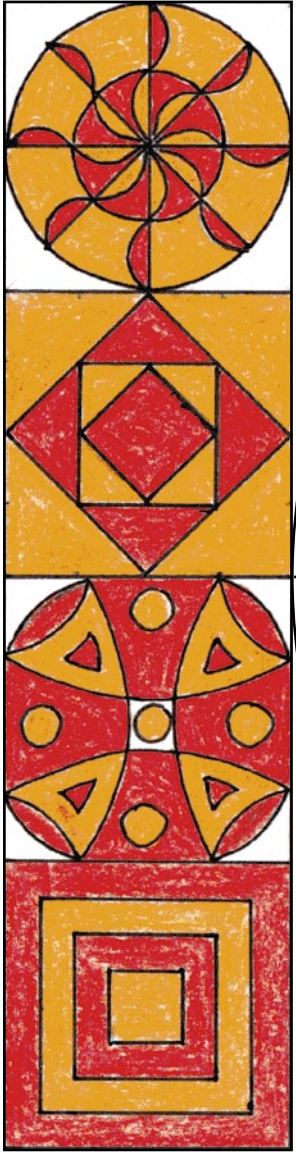

# ЯК СОПІЛКА ФЛЕЙТОЮ СТАЛА



- 1 Уяви, що звуки можна бачити. Який вигляд мали б візерунки звуків у виконанні різних інструментів: ударних, струнних, духових? ...▶
- 2 Роздивися візерунки звуків. Які інструменти могли їх «намалювати»? Спробуй повторити їх.

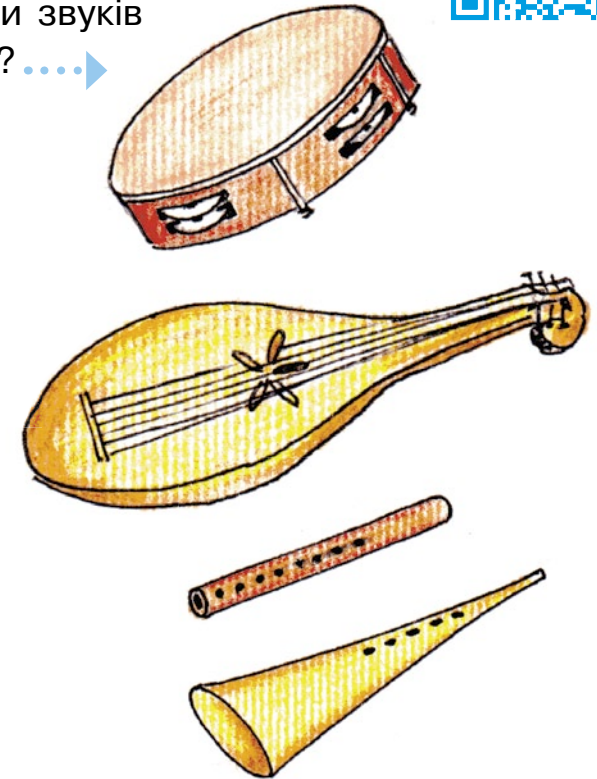
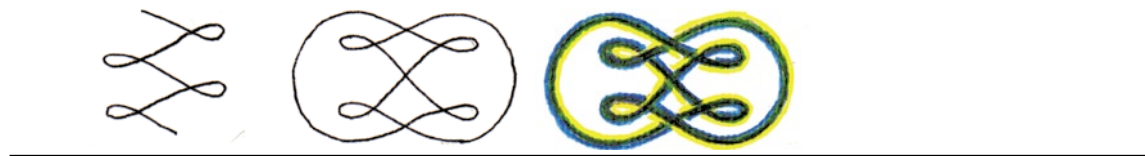

- 3 На с. 17 створи з візерунків звуків різних інструментів мелодію. Скористайся восковими паличками. ...▶

**Підготуй для роботи:**  
кольорові олівці або воскові палички.

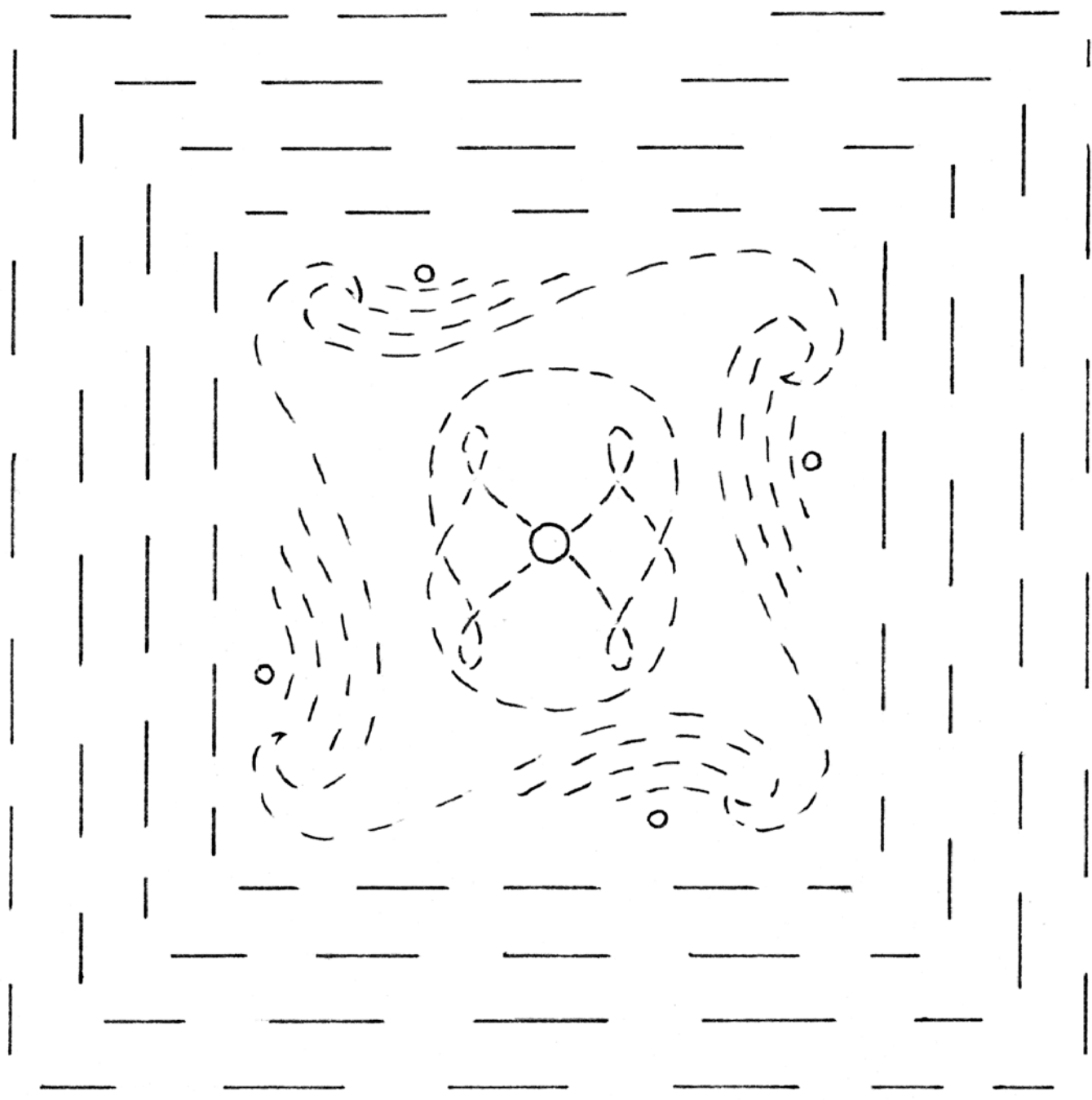

# ДЛЯ КОЖНОГО ЗВІРА Й ПТАХА У КАЗКИ СВОЇ ГОЛОСИ



**Танграм** — китайська головоломка, квадрат, розбитий на 7 частин.

Один китайський мудрець дав учневі завдання намалювати на квадратній дощечці найкращу у світі картину. Під час тривалої подорожі дощечка розбилася на 7 частин. Намагаючись знову скласти квадрат, учень створив безліч різних фігур. Він вирішив, що в цьому й полягає сенс краси.

- 1 Зроби за зразком свій танграм, розріж його на частини. Спробуй скласти фігури, запропоновані нижче.

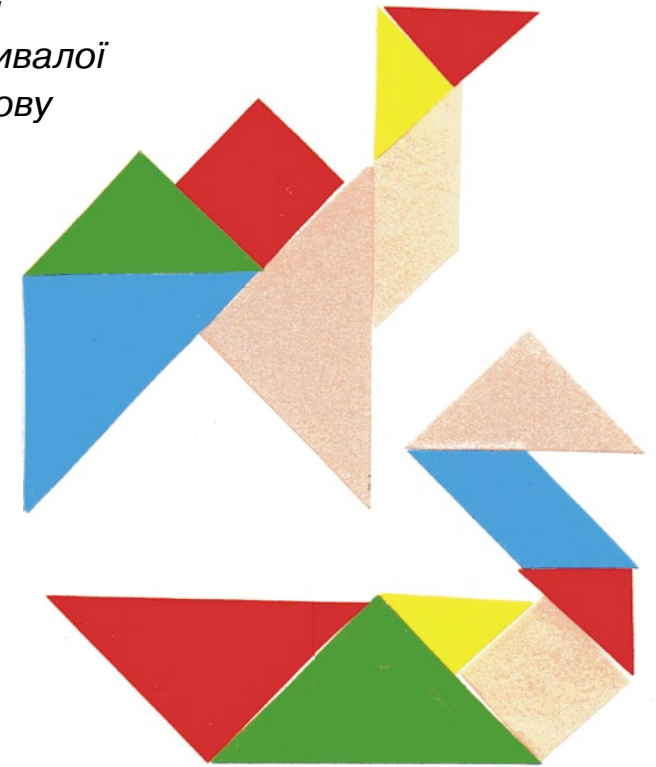
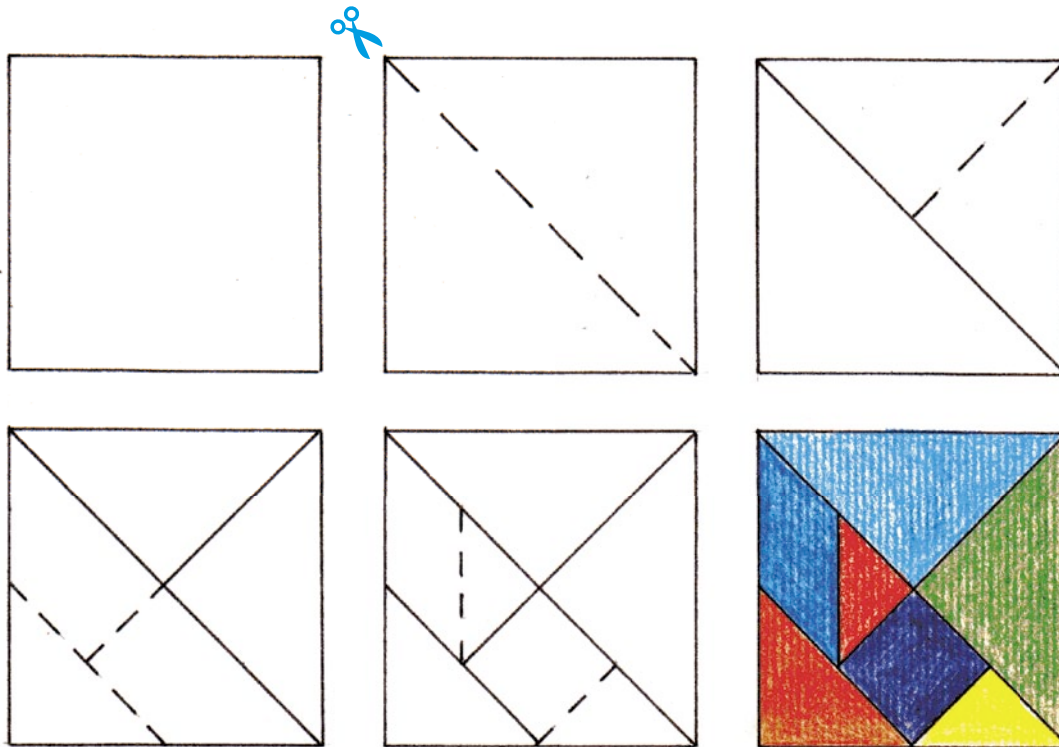

- 2 Спробуй створити свій образ. Наклей його на вільному місці на с. 19. ....

**Підготуй для роботи:**  
квадрат з цупкого паперу,  
кольорові олівці, ножиці, клей.

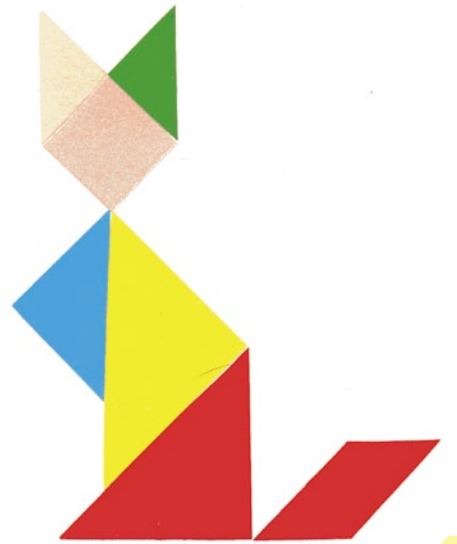
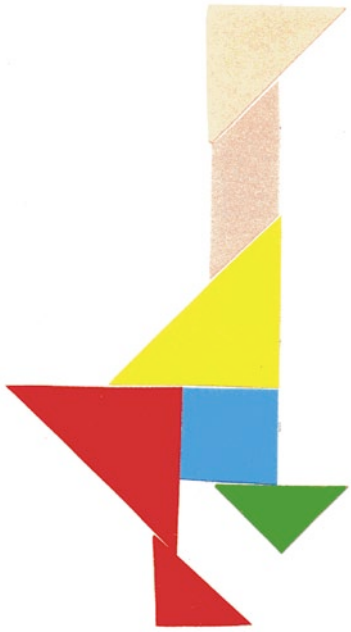



- 1** На аркуші-шаблоні (с. 21) спробуй зробити ялинку за допомогою різнокольорових паперових смужок. Як ти вважаєш, тобі знадобляться смужечки однакової чи різної довжини? Щоб ялинка була яскравою, якими мають бути смужечки — широкими чи вузькими? Прикрась ялинку зіркою. ....>

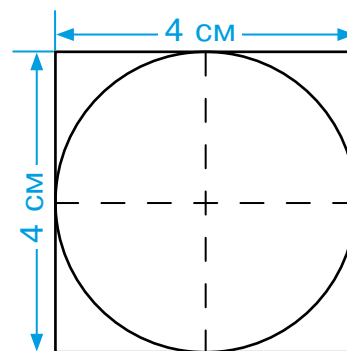

- 2** Які елементи треба вирізати, щоб скласти фігуру сніговика? Знайди йому місце біля ялинки. Продумай, у якій послідовності слід наклеювати деталі. ....>

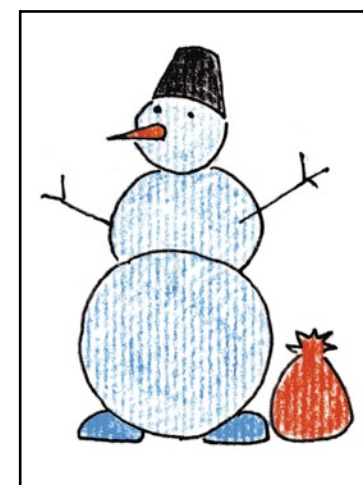
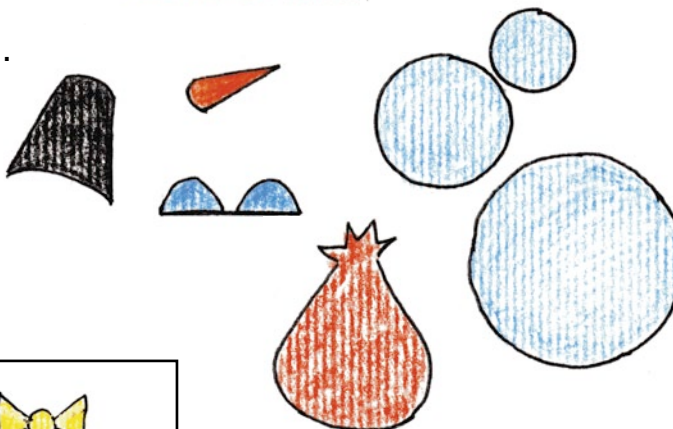

- 3** Підготуй деталі для подарунка під ялинку. Використовуй папір яскравих кольорів. Заверш аплікацію. ....>

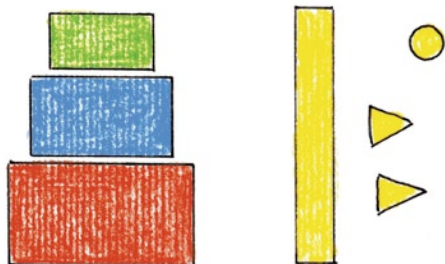

**Підготуй для роботи:** простий олівець, лінійку, циркуль, кольоровий папір, ножиці, клей.

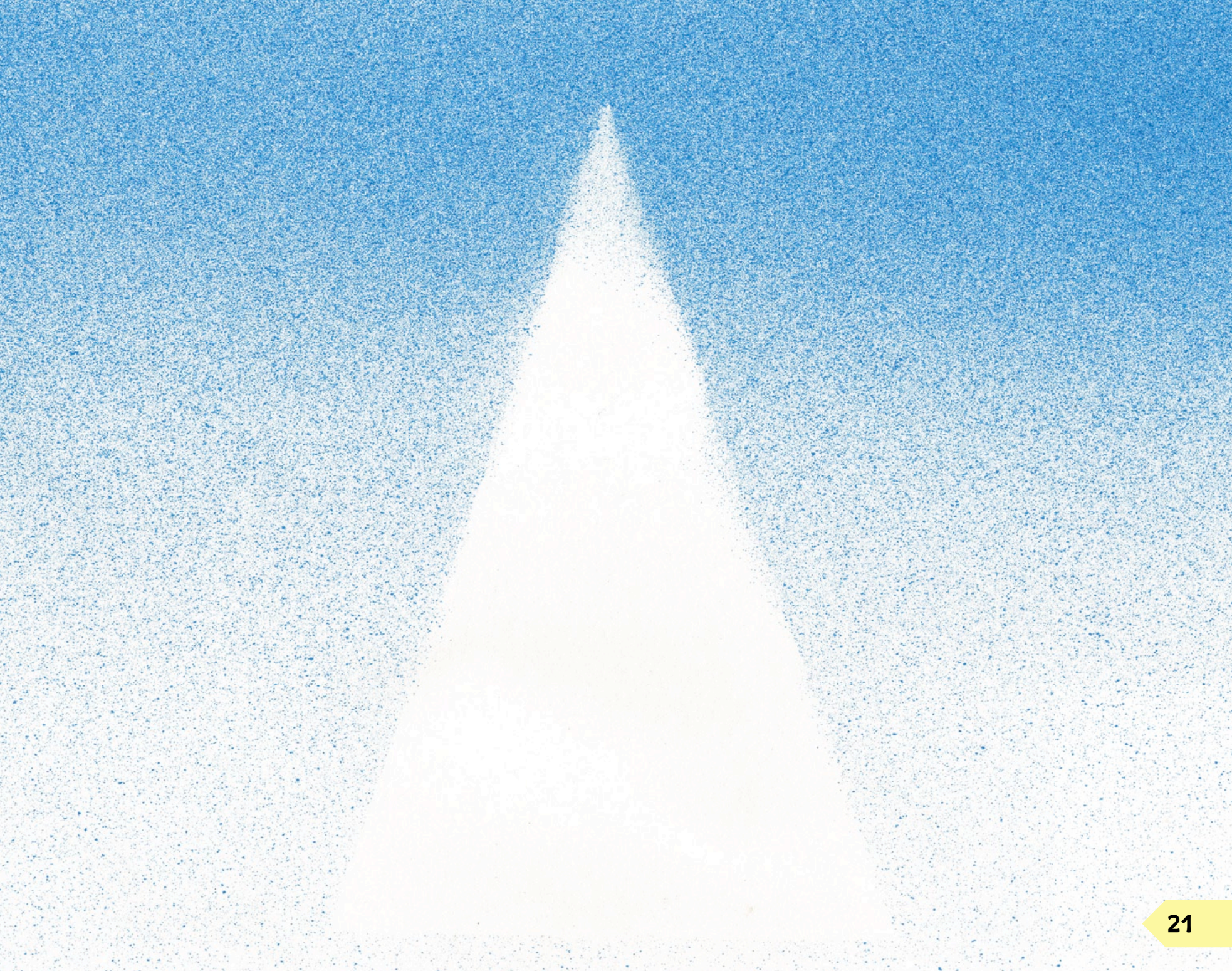



- 1** Намалюй будинок одним рухом (не відриваючи олівця). Спробуй одним рухом намалювати будинок та арку. Розфарбуй фігури в яскраві кольори.

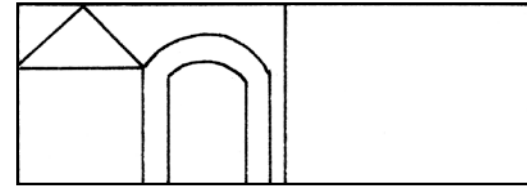
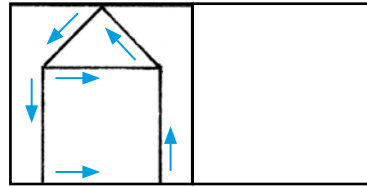

- 2** За допомогою нескладних форм і яскравих кольорів можна передати зимовий настрій у місті. Закінчи пейзаж на власний розсуд. Сніг можна домалювати білою фарбою згодом, коли робота трохи висохне.



- 3** Запорошену снігом березу можна намалювати білою фарбою. Спочатку пензликом намалюй стовбур берези. Потім берись за крону: занурюй у білу гуаш сухий цупкий пензлик або жмутик паперу й став відбитки на малюнку. Тоненьким пензликом нанеси чорні рисочки на стовбур, додай декілька гілочок на білій кроні.



- 4** На с. 23 створи свій зимовий пейзаж. ....>

**Підготуй для роботи:**  
гуаш, пензлики різної товщини, склянку води, серветки.





# КАРНАВАЛ ТВАРИН



- 1** Подивись, як цифру можна перетворити на тварину. Намалюй лелеку, змію й мишу за зразком. ....>

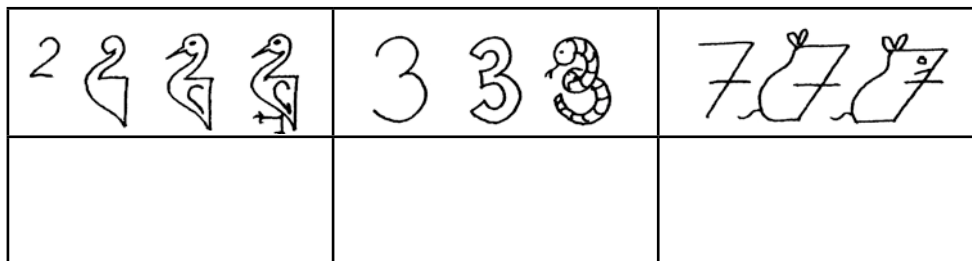

- 2** Що забув намалювати художник? Домалюй деталі, яких бракує.

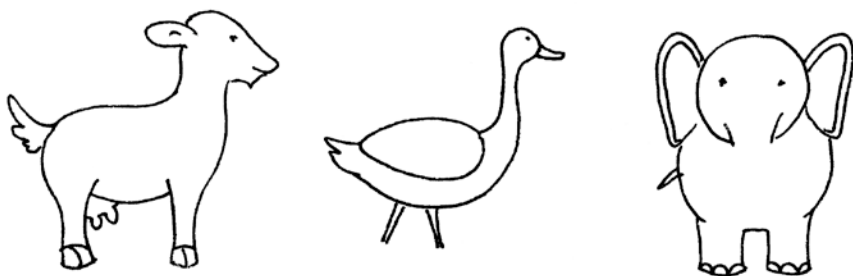

- 3** Тварини граються у схованки. Хто заховався? Знайди (домалюй).



- 4** Пограй у «чарівні долоньки»! Подивись, як за допомогою пальчикових фарб і долоньок можна створити образи тварин. На с. 25 створи свою диво-тварину. ....>

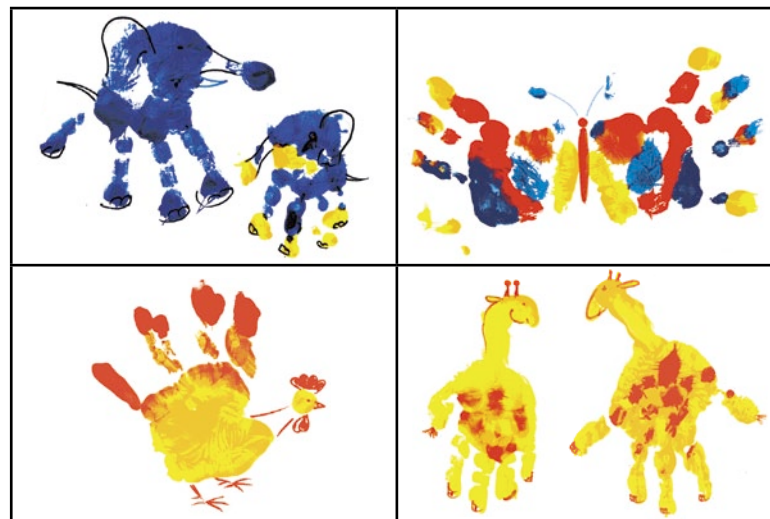

**Підготуй для роботи:** простий і кольорові олівці, пальчикові фарби, пензлик для нанесення фарб на долоні.

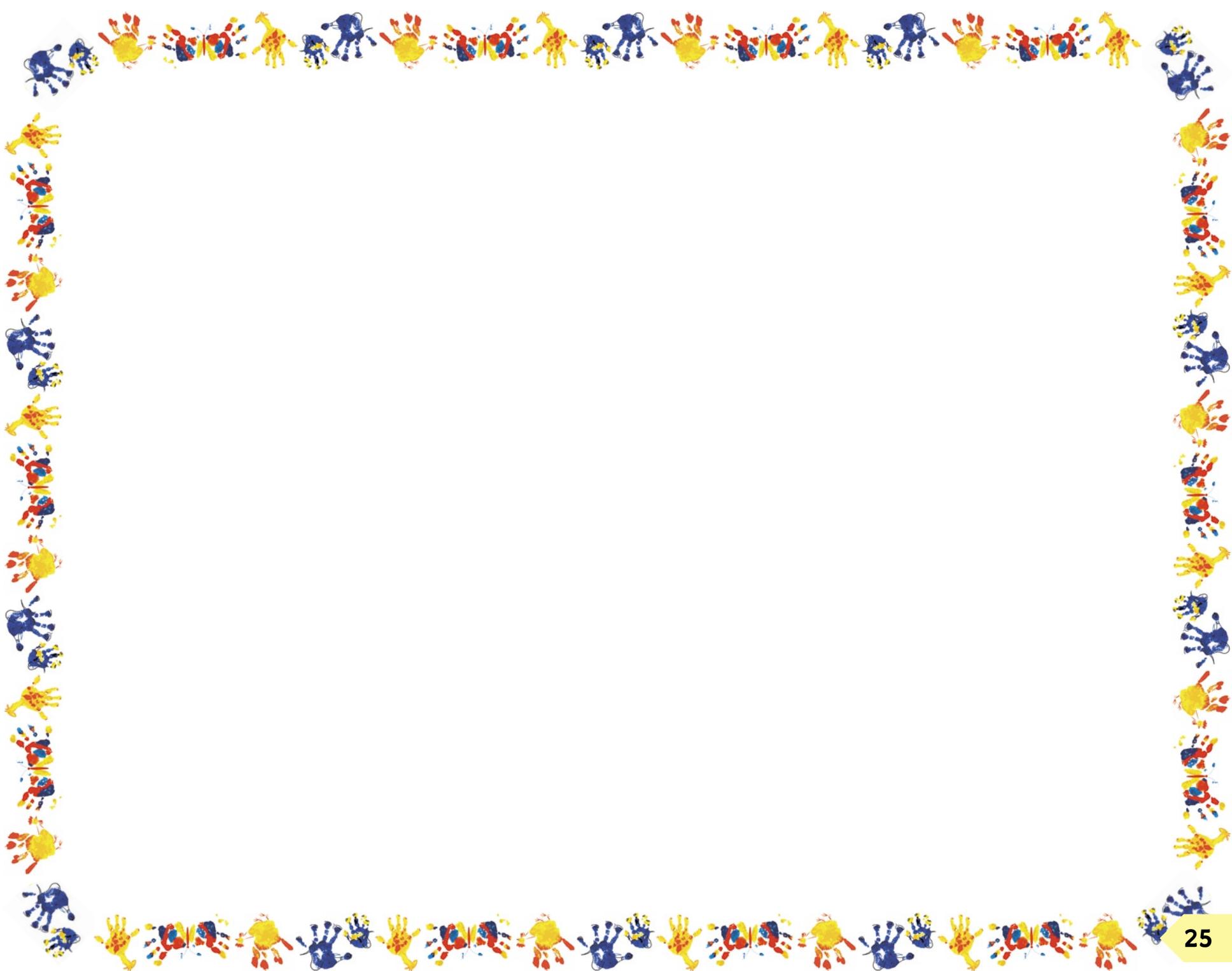



- 1 Лебедя можна намалювати одним рухом. Намалюй поруч птаха за зразком. Домалюй поруч лебідку, що пливе назустріч іншим. ....>

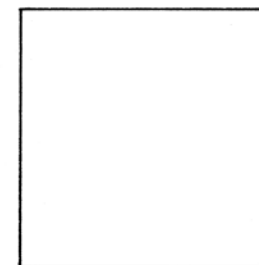
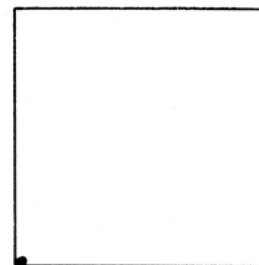
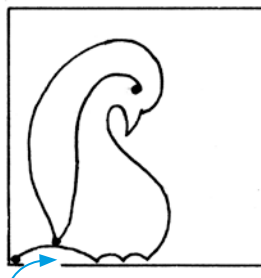

- 2 Як намалювати пташку, що сидить на гілці, підлітає до годівниці або вікна, відлітає, летить? Кольорами художник показав малювання птахів за етапами. Згадайся, який колір означає перший етап, а який — другий, третій? Навчися малювати пташок за поданими алгоритмами.

- 3 На с. 27 намалюй «пташиний бал» — пташок, що злетілися до годівнички. ....>

**Підготуй для роботи:** простий і кольорові олівці.

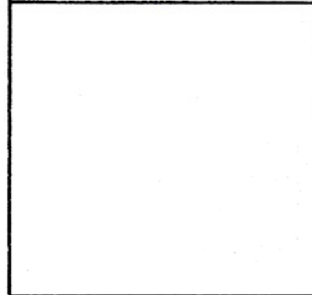
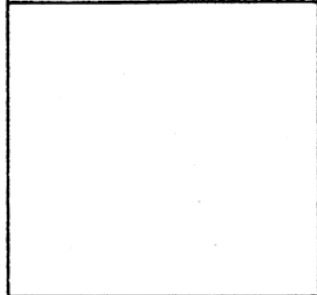
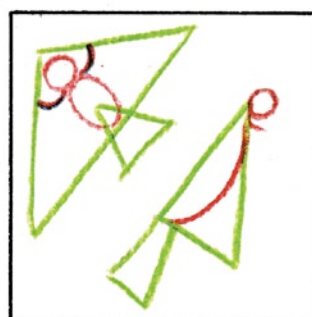
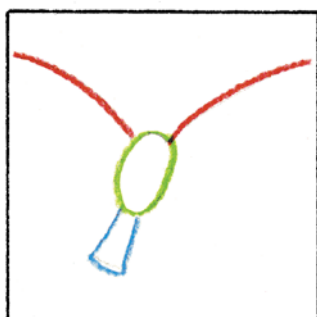
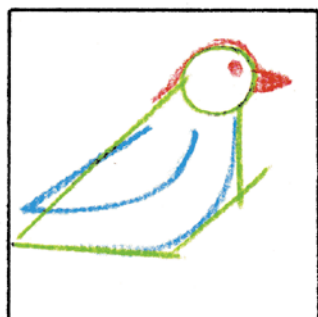

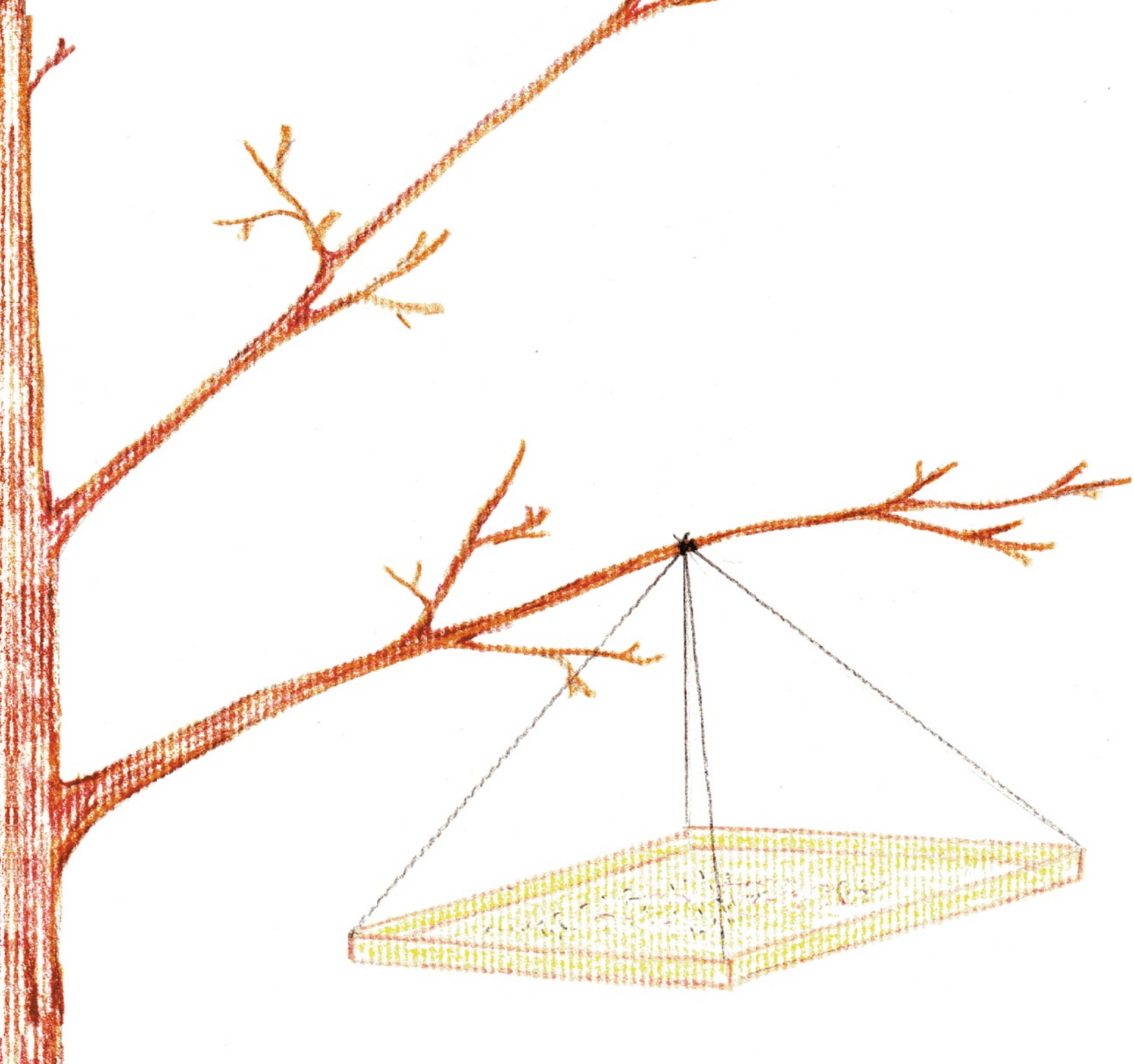

# ПОДОРОЖ ДО ДАЛЕКИХ КРАЇН



- 1 Обведи та розмалюй жителів морського царства. Хто тут опинився випадково? ...



- 2 Навчися малювати кашалота й морського коника.

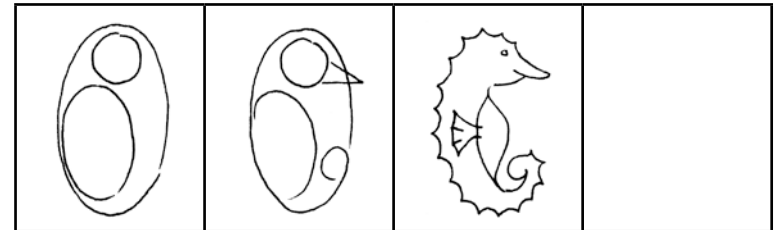
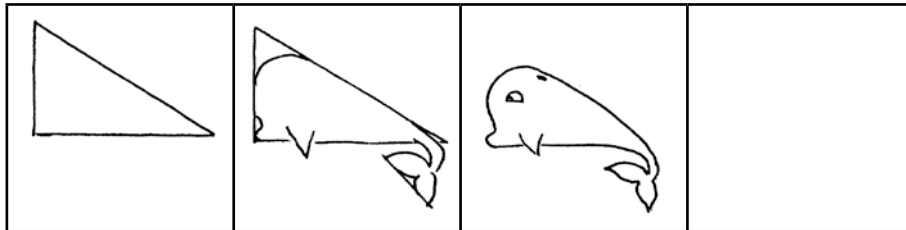

- 3 Крім дивовижних тварин, у підводному світі є безліч різноманітних рослин, там можна побачити неповторні коралові поселення. Домалюй восковими олівцями морське дно.



- 4 На с. 25 виконай композицію «На морському дні». Дій за планом:
- ◆ намалюй восковими олівцями морських жителів, рослинність, мушлі, коралові гілочки;
  - ◆ промалюй жовтим олівцем хвилі по піску.

**Підготуй для роботи:** кольорові олівці, воскові олівці (або пастельні), акварель, пензлик, склянку води, серветки.



# КОСМІЧНА ПОДОРОЖ



- 1 Спробуй самостійно намалювати космічний простір: зафарбуй гуашевими фарбами поверхню, змішуй при цьому одну-дві темні фарби й білу гуаш. ...▶

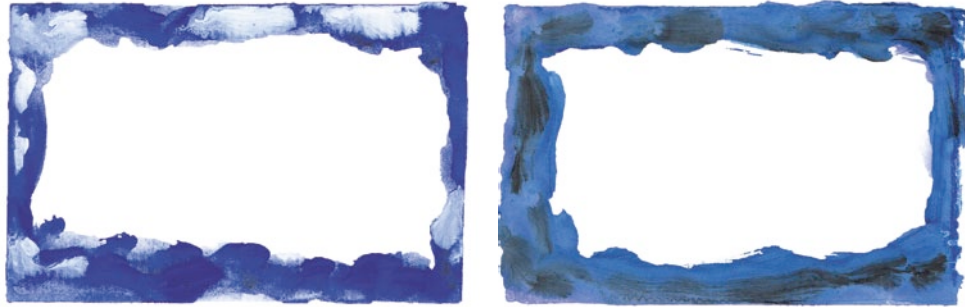

- 2 Запали на нічному небі зорі. Спробуй техніку набризку:
- ♦ опусти в білу гуаш цупкий пензлик або зубну щітку;
  - ♦ тримаючи пензлик (зубну щітку) над малюнком, різким рухом «до себе» проведи по щетинках вказівним пальцем. Запам'ятай: рух пальця «до себе» убезпечить твій одяг від забруднення бризками.

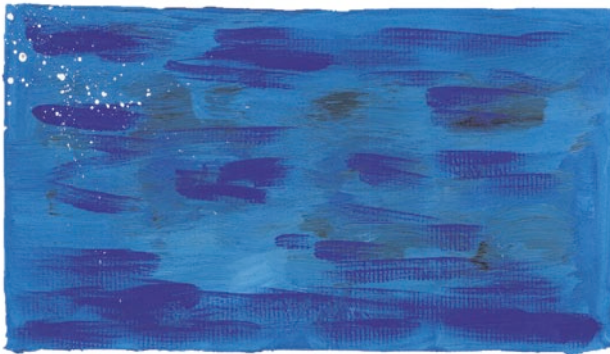

- 3 На альбомному аркуші намалюй кола-планети, розмалюй їх і виріж.

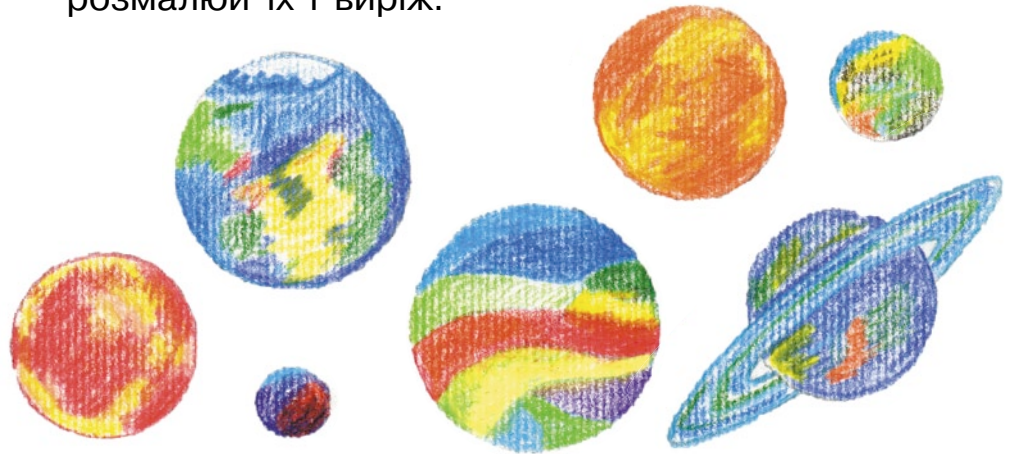

- 4 Застосуй опановані техніки й зобрази космічний простір на с. 31. Приклей підготовлені планети так, щоб вийшов космічний пейзаж. За бажанням можна намалювати, вирізати й приклеїти комети, ракети, літальні тарілки й навіть прибульців. ....▶

**Підготуй для роботи:** кольорові олівці, ножиці, клей, гуаш, пензлик, склянку води, серветки.





# ЗАВІТАЄМО ДО ТЕАТРУ



**1** Виготов фігурки для пальчикового театру до казки «Круть та Верть». Намалюй персонажів і виріж по контуру. За схемою зроби держачки й наклеї на них зображення персонажів. ...



**2** За пунктирними лініями згинай аркуш, за суцільними лініями — надріжай. Так можна зробити будиночок мишенят і півника. ...

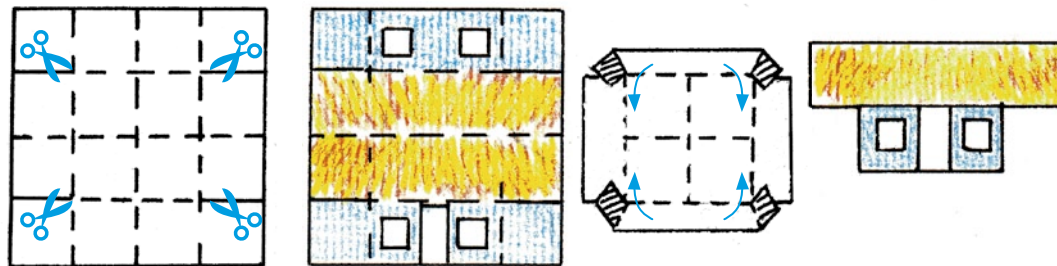

**3** Млин можна зробити з картону та кольорового паперу або використати втулку від туалетного паперу чи паперових рушників.

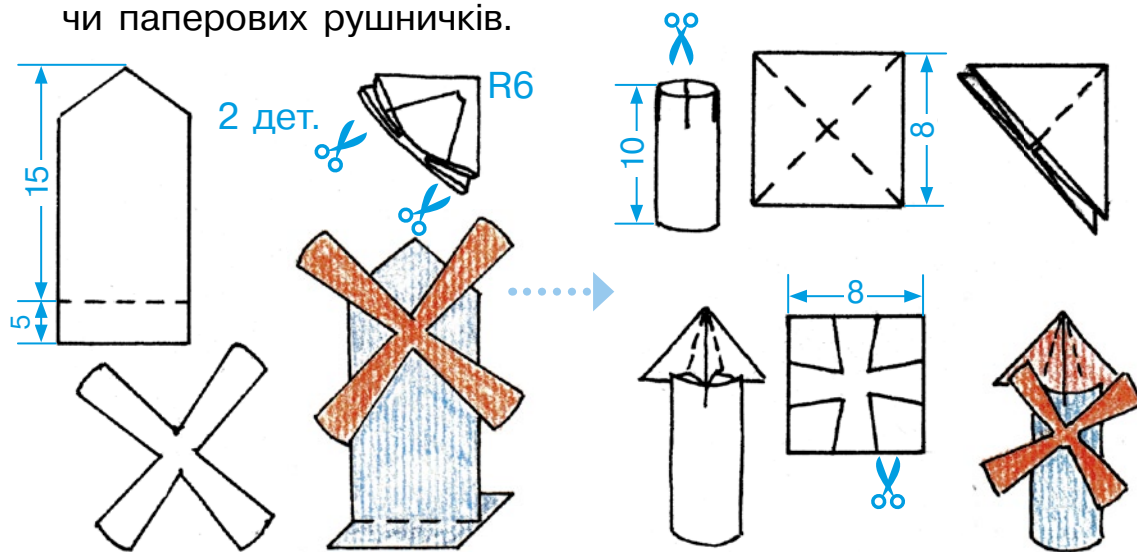

**4** На с. 33 намалюй пейзаж (галявину або село — за вибором), на тлі якого відбуватимуться події казки. Вивчи і розіграй казку «Круть та Верть». ...

**Підготуй для роботи:** білий картон, кольоровий папір (втулка від туалетного паперу, якщо є), ножиці, клей, олівці.



# ЗИМА З ВЕСНОЮ ЗУСТРІЧАЄТЬСЯ



- 1 Домалюй за зразком узори на шкарпетках. Знайди шкарпетку без пари та домалюй їй пару.....

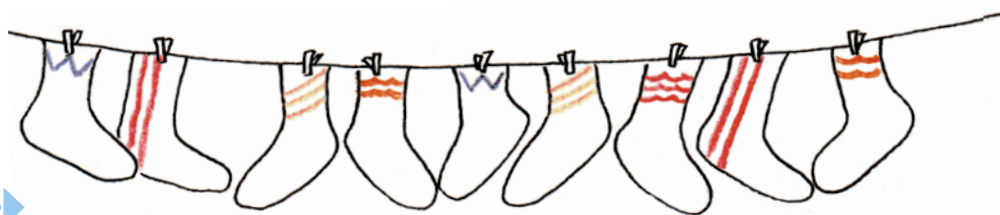

- 2 Домалюй другу половину елементів українського традиційного одягу. Запам'ятай назви елементів одягу.....



- 3 Знайди серед одягу речі для дівчинки та хлопчика, укажи лінією, що кому належить. Які предмети зайві? Намалюй і виріж таких ляльок з картону. На білому аркуші намалюй для них різний одяг і виріж.



- 4 Найвдаліші моделі одягу замалюй або наклеї у віконечках на с. 33.....

**Підготуй для роботи:** олівці або фломастери, картон, білі аркуші, ножиці.

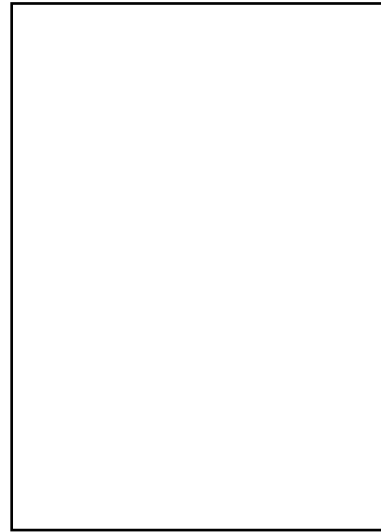
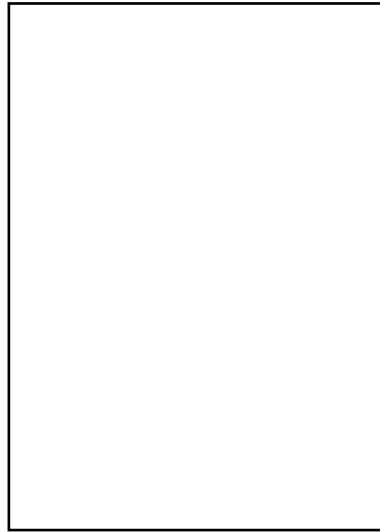
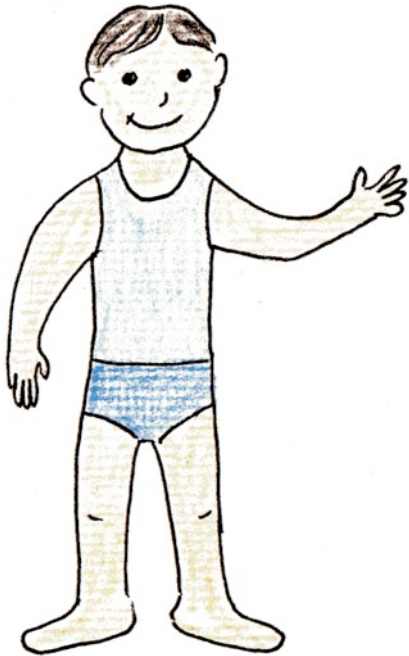
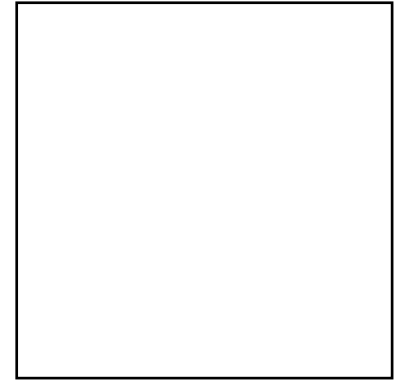
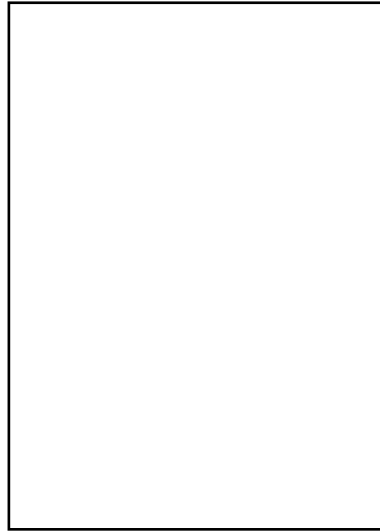
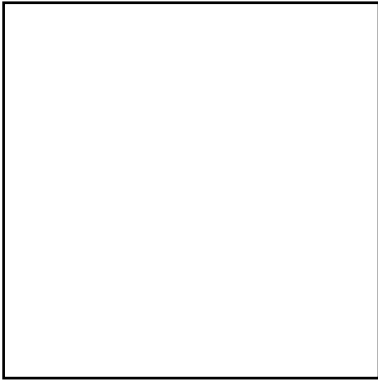

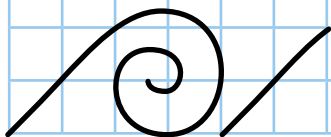

- 1 Навчись малювати елементи орнаментів писанок.

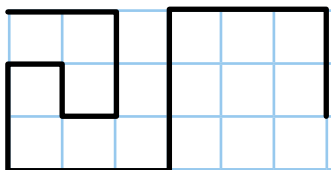

- 2 Домалюй пару для кожної писанки.

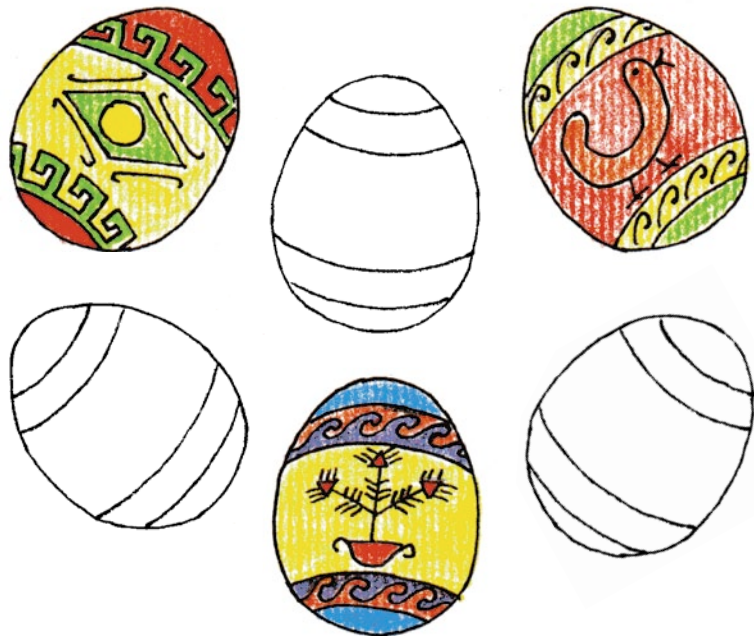

- 3 Закінчи розмальовувати писанки.

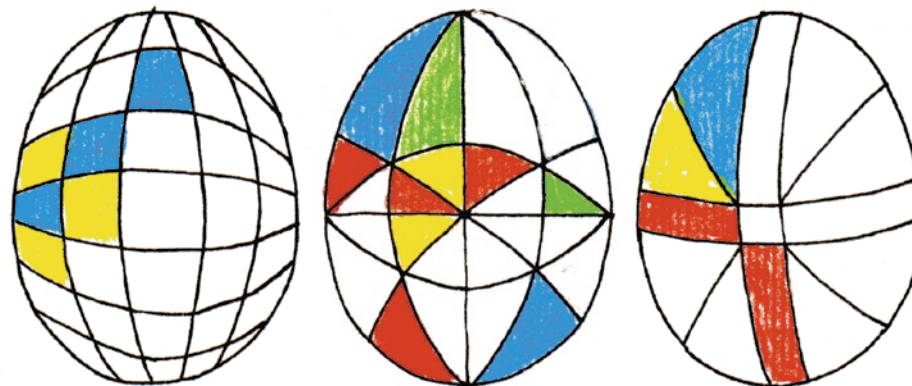

- 4 У композиції на с. 37 домалюй деталі, яких бракує. Зроби великодній натюрморт. ....>

**Підготуй для роботи:** кольорові олівці або фло-мастери, фарби, пензлик, склянку води, серветки.

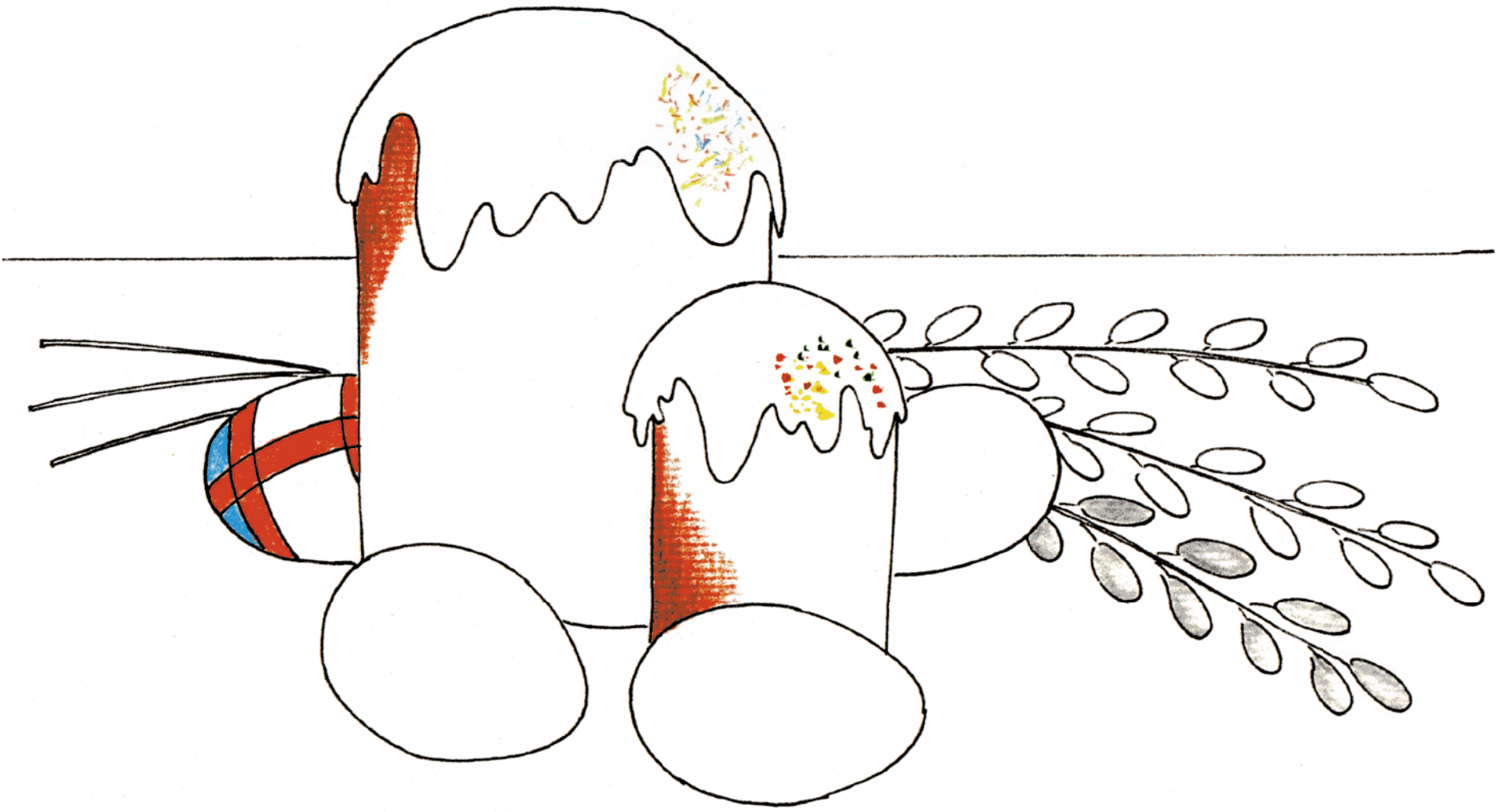



1 Навчись виконувати елементи петриківського розпису.

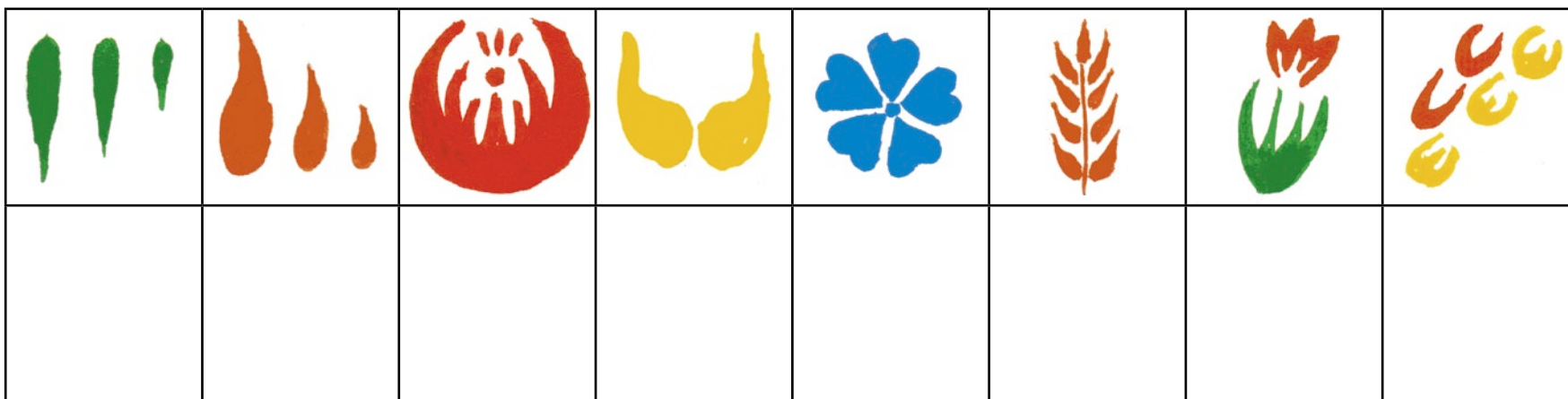

2 Проаналізуй, які елементи петриківського розпису використано в поданих зразках, домалюй та розфарбуй малюнки.

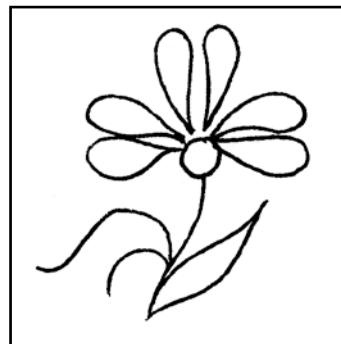
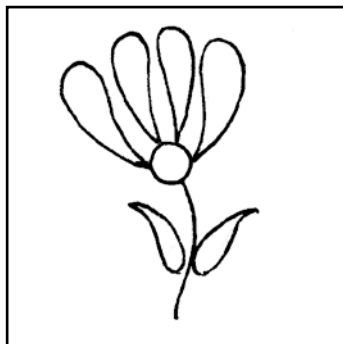
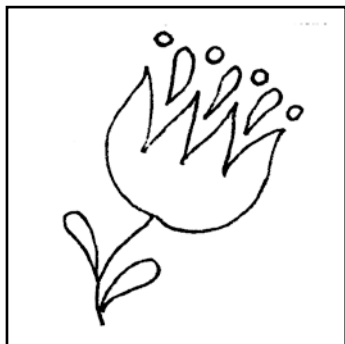

3 Прикрась елементами петриківського розпису тарілку й глечик на с. 39. ....>

**Підготуй для роботи:** гуаш, пензлики різної товщини, склянку води, серветки.



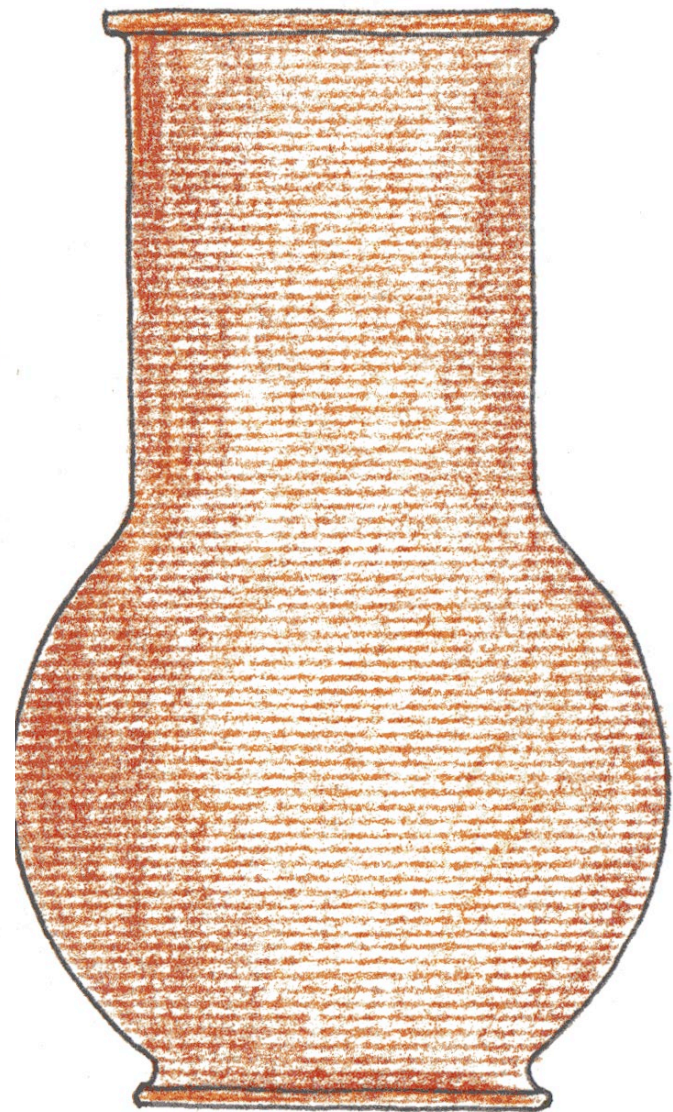
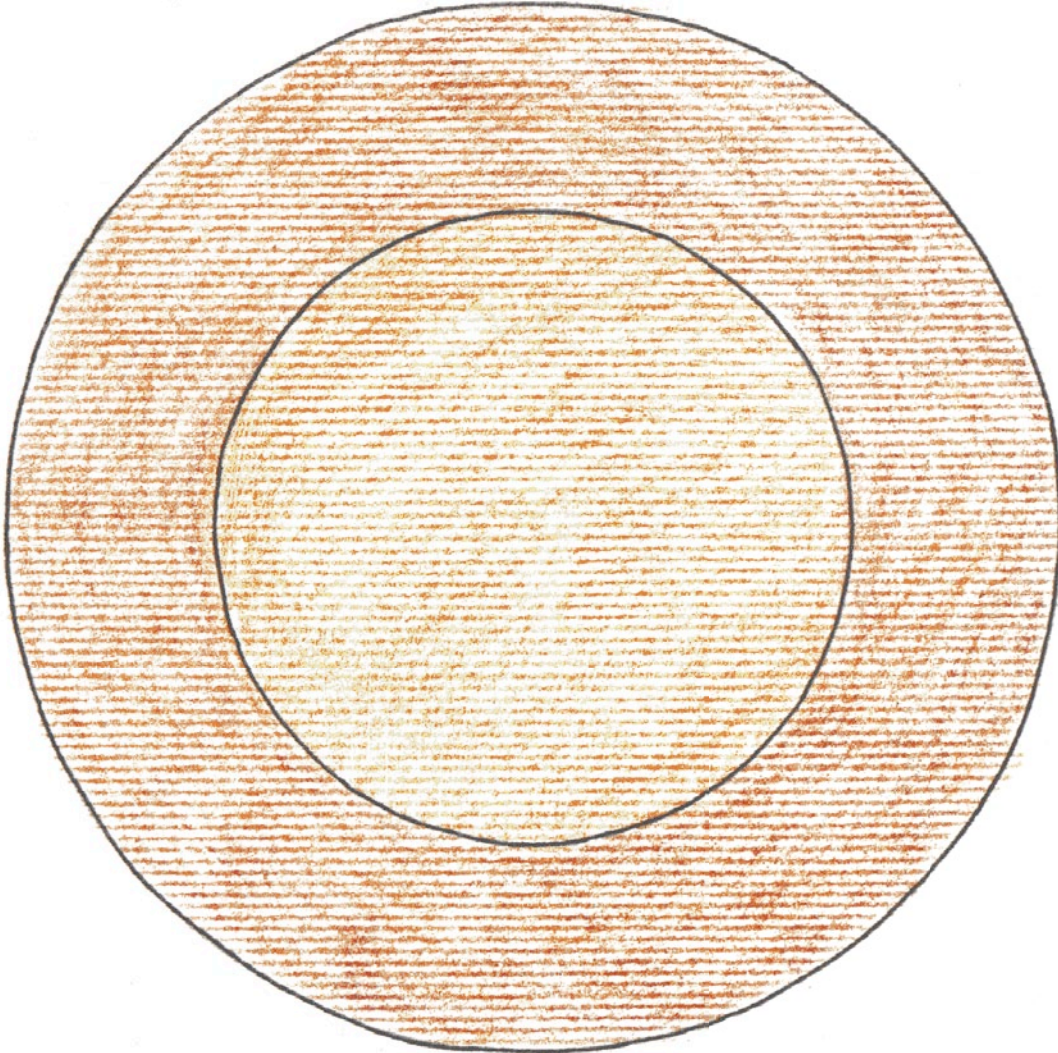

# ЧАРІВНИЙ ВІНОЧОК



- 1** Склади смужечку кольорового паперу (5 × 15 см) «гармошкою», перев'яжи ниткою посередині й виготов квіти двох типів за поданою інструкцією. Зроби за поданою інструкцією інші квіти.

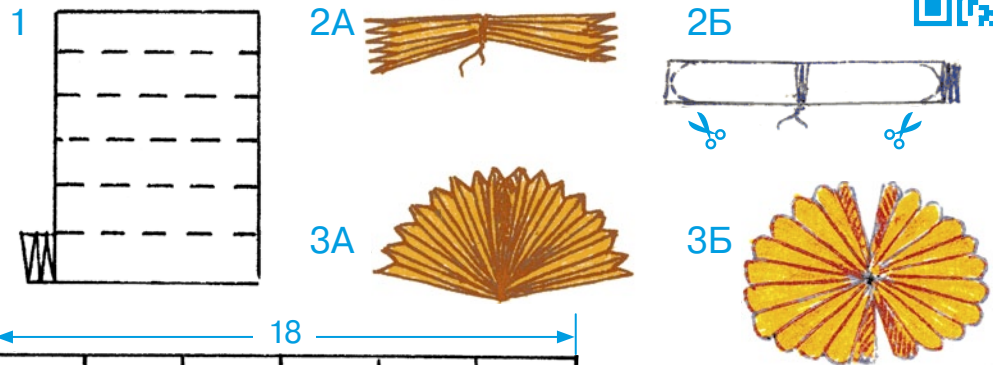

- 2** Склавши різнокольорові кружечки навпіл або вчетверо, можна моделювати квіти різних форм. Виготов декілька таких квіточок.

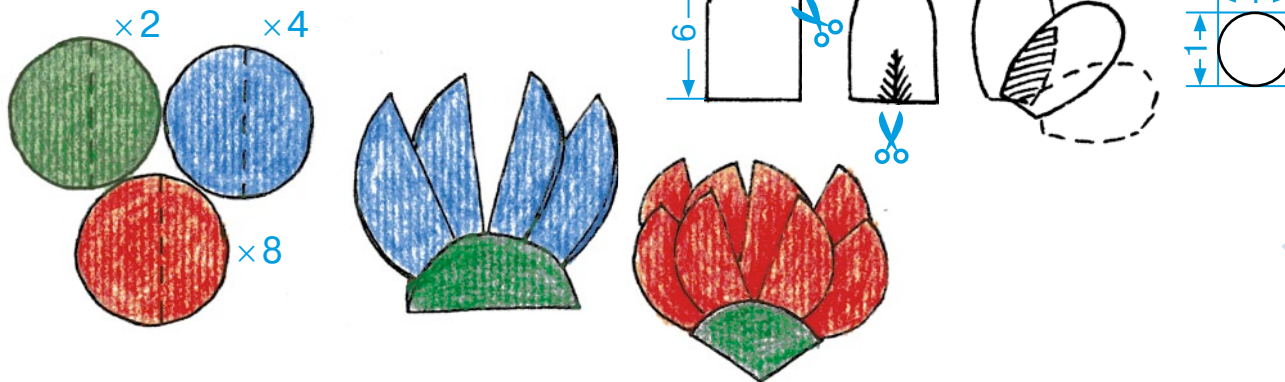

- 4** Наклей виготовлені квіти й листячко на основу (с. 41), створи віночок. ....▶

- 3** За поданими інструкціями виготов декілька різних листочків зі смуги або складеного «гармошкою» паперу.

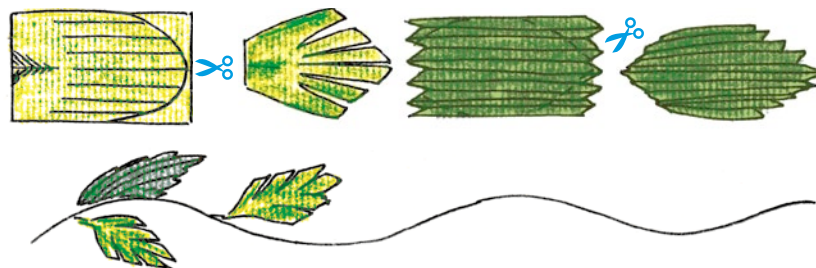

**Підготуй для роботи:** кольоровий папір, ножиці, клей, нитку.

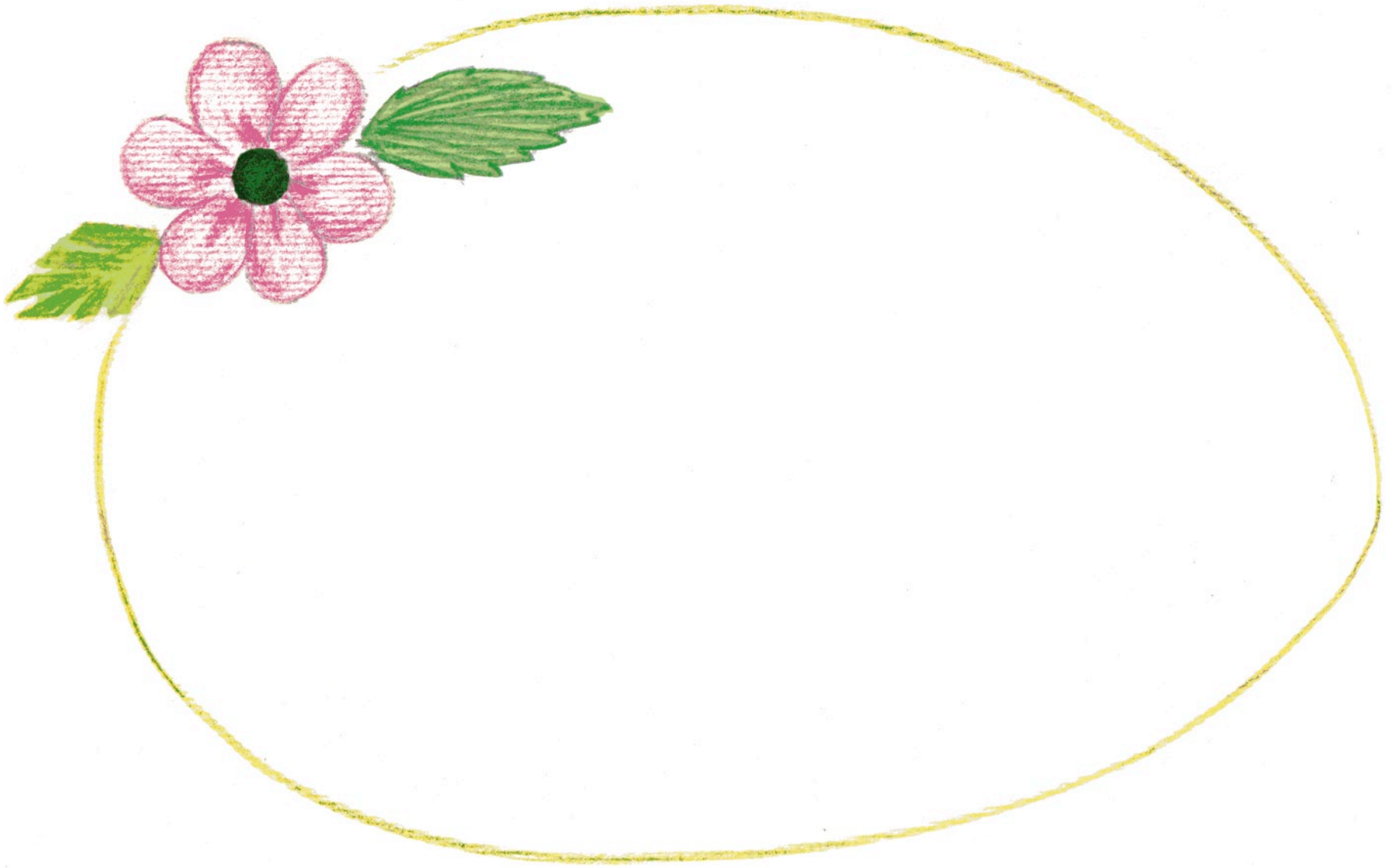



- 1 Подивись, якими засобами можна створити декоративний весняний пейзаж. Виготов для роботи «снопики» з 5—7 ватних паличок, перев'язавши їх ниткою або гумовими кільцями.



- 2 Виготов з кольорового картону або паперу паркан за схемою.

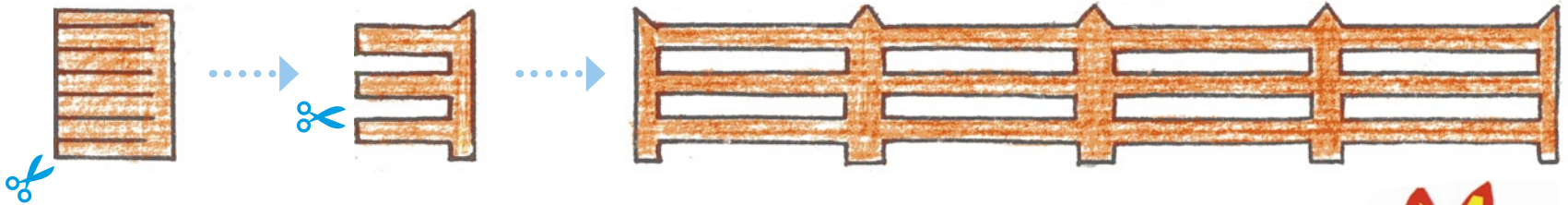

- 3 Зроби різнокольорові квіти й метеликів.

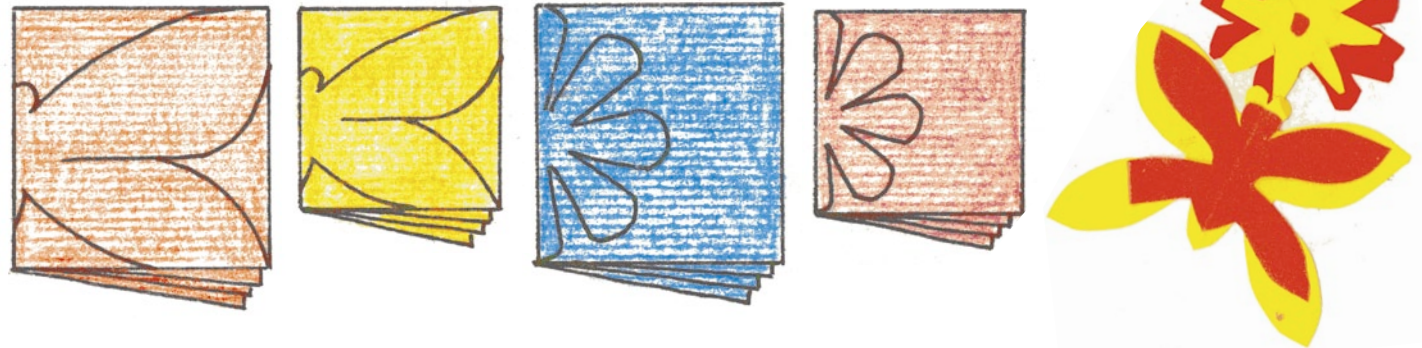

- 4 На с. 43 намалюй снопиком паличок траву: роби лінії різними відтінками зеленого кольору. Візьми інший снопик і став ним відбитки різних кольорів, щоб галявина розквітла. На готову роботу наклеї паркан і декілька паперових квіточок та метеликів.

**Підготуй для роботи:** нитку, ватні палички, гуаш, склянку води, серветки, кольоровий папір (картон), ножиці, клей.

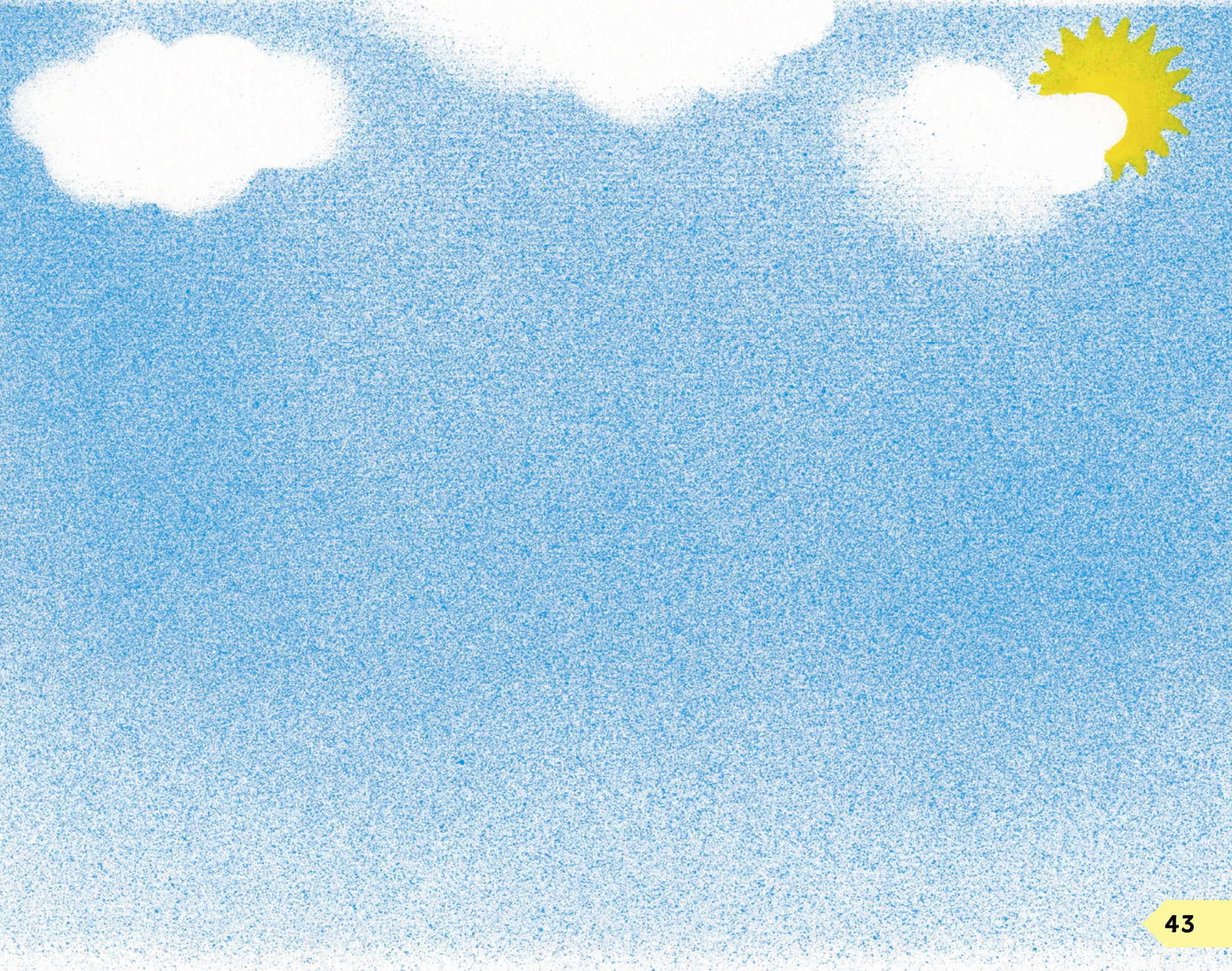

# РЕКЛАМУЄМО КРАСИВЕ ТА КОРИСНЕ



1 Навчися малювати веселі вітамінки. З поданих слів склади рекламний віршик.

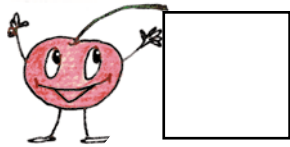

ДЛЯ

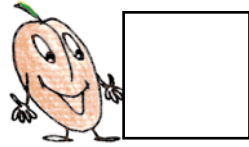

НЕОБХІДНІ

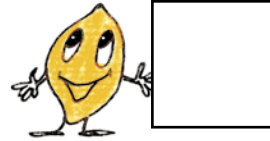

ВІТАМІНИ

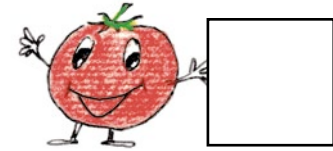

ДИТИНИ

ЗДОРОВОЇ

2 Інколи малюнок говорить краще за слова. Знайди та розфарбуй малюнки, які характеризують різні якості соку. ....>



НЕСЕ СВЯТО  
ДО КОЖНОЇ ХАТИ

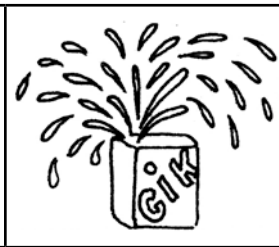

ДОБРИЙ

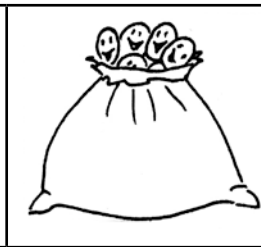

ЯСКРАВИЙ



БАГАТИЙ  
НА ВІТАМІНИ

3 Оживи фрукти, зроби їх веселими та привабливими.

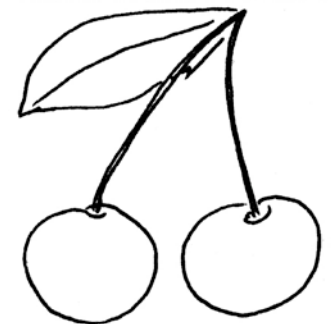
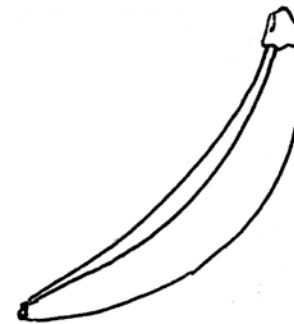
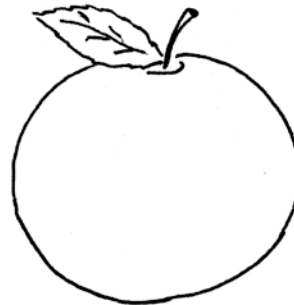

4 Розмалюй коробку й скляночки для соку на с. 45 так, щоб саме твій сік купили діти. Влаштуйте конкурс.

**Підготуй для роботи:** кольорові олівці або фломастери.

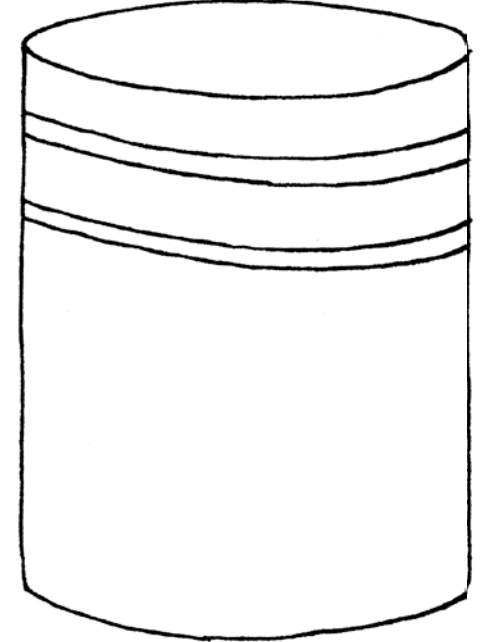
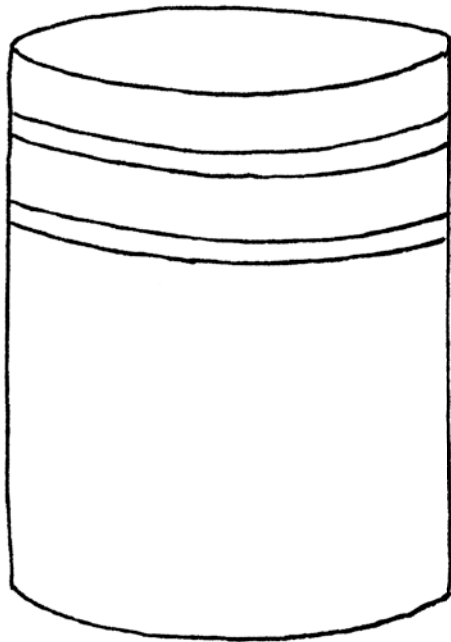
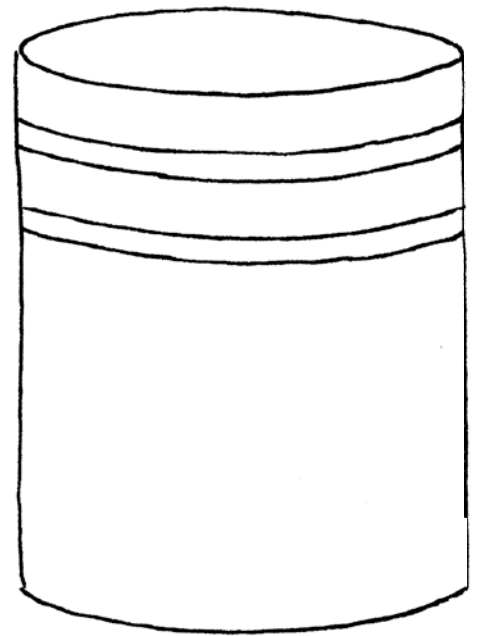
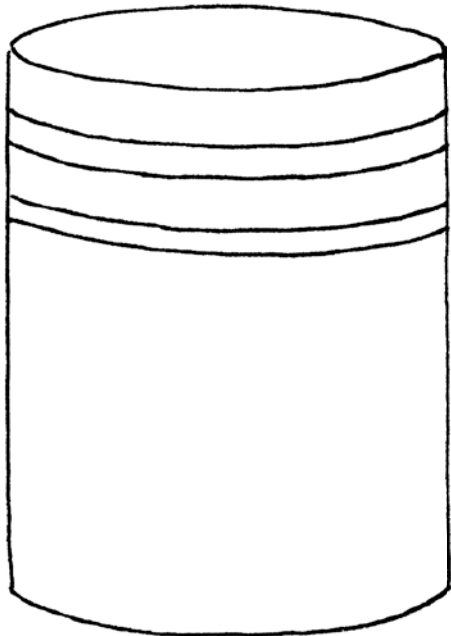
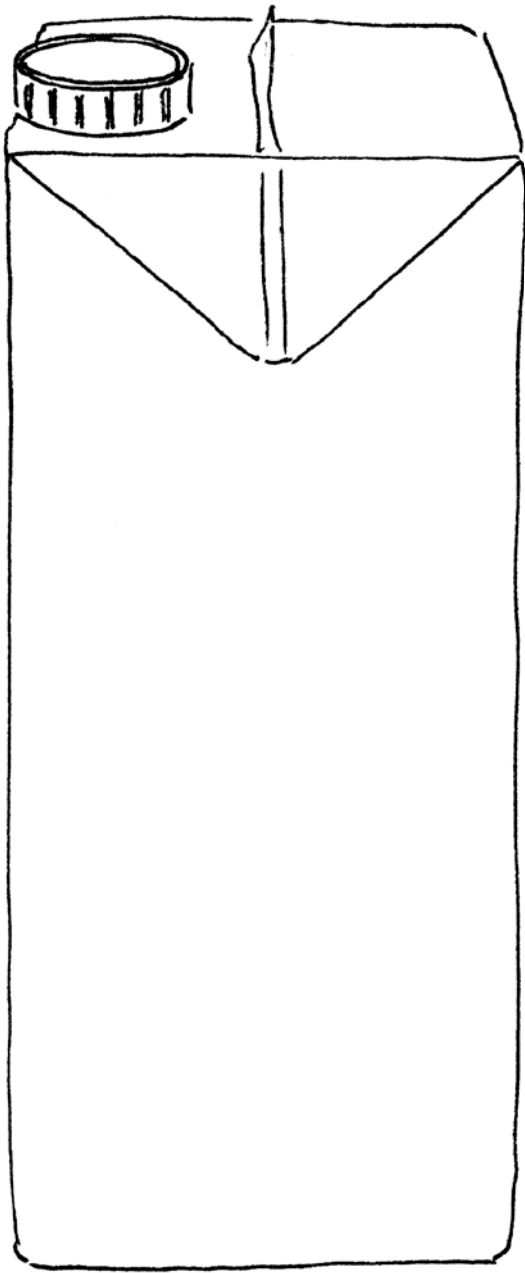

# МИСТЕЦЬКА ПОДОРОЖ ДО ЄВРОПИ



1 Де чия дорога?  
Покажи стрілочкою та домалюй.

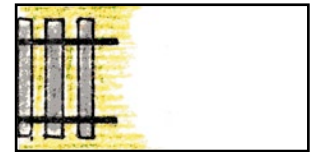
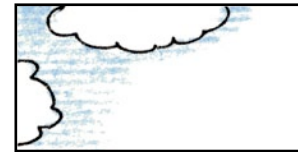
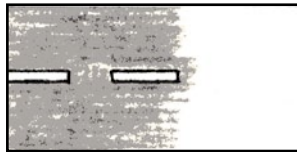
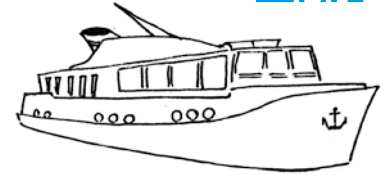
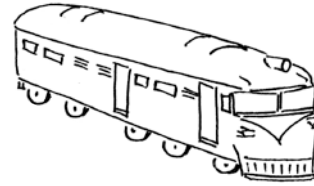

2 Навчись малювати різні види транспорту.

3 На с. 47 намалюй у квадратах транспорт, для якого прокладено дорогу. Навколо малюй те, що можна побачити, подорожуючи цим видом транспорту.

**Підготуй для роботи:**  
простий і кольорові олівці.



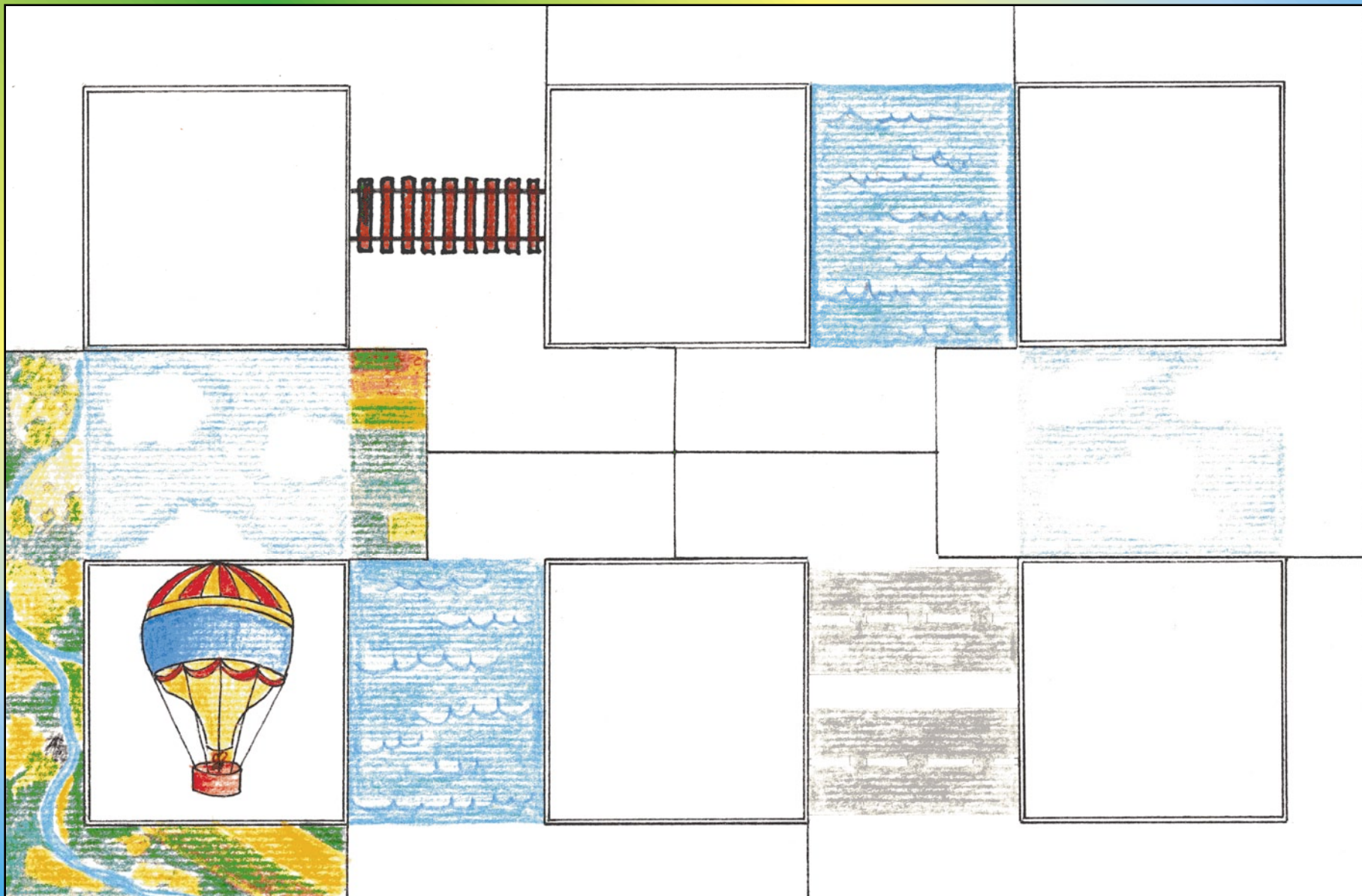

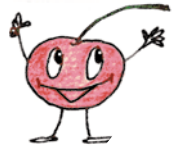

Любий друже! Люба подружко! . . . . .	1
Прощай, веселе літечко! . . . . .	2
Звуки та кольори природи . . . . .	4
Осінні перетворення . . . . .	6
Хмарки-чарівниці, невтомні мандрівниці . . . . .	8
Ритм осіннього дощу . . . . .	10
Про що розповів натюрморт . . . . .	12
Троїсті музики . . . . .	14
Як сопілка флейтою стала . . . . .	16
Для кожного звіра й птаха у казки свої голоси . . . . .	18
Зимові свята . . . . .	20
Зимові етюди . . . . .	22
Карнавал тварин . . . . .	24
Карнавал птахів . . . . .	26
Подорож до далеких країн . . . . .	28
Космічна подорож . . . . .	30
Завітаємо до театру . . . . .	32
Зима з весною зустрічається . . . . .	34
Благослови, мати, весну зустрічати! . . . . .	36
Наша рідна Україна мов веснянка солов'їна . . . . .	38
Чарівний віночок . . . . .	40
Музика природи . . . . .	42
Рекламуємо красиве та корисне . . . . .	44
Мистецька подорож до Європи . . . . .	46

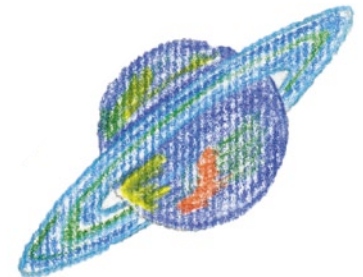
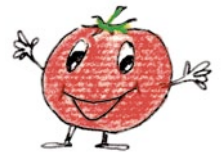
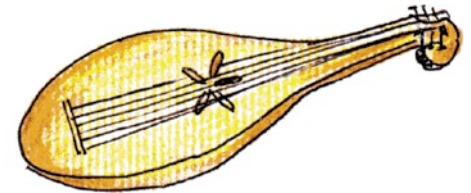

Навчальне видання  
*ВОРОНКЕВИЧ Ванда Анатоліївна*  
*ВОРОНКЕВИЧ Володимир Олександрович*

Д1217002У. Підписано до друку 17.07.2019.  
Формат 84×108/16. Папір офсетний.  
Гарнітура Рублена. Друк офсетний.  
Ум. друк. арк. 5,04.

**МИСТЕЦТВО. 2 КЛАС**  
**АЛЬБОМ**  
до підручника Людмили Масол,  
Олени Гайдамаки, Оксани Колотило

ТОВ Видавництво «Ранок»,  
вул. Кібальчича, 27, к. 135, Харків, 61071.  
Свідоцтво суб'єкта видавничої справи  
ДК №5215 від 22.09.2016.  
Для листів: вул. Космічна, 21а, Харків, 61145.

Редактор *І. Л. Столій*  
Технічний редактор *О. В. Сідельникова*  
Коректор *О. О. Якименко*

E-mail: office@ranok.com.ua  
Тел. (057) 719-48-65, тел./факс (057) 719-58-67.  
З питань реалізації: (057) 727-70-80.  
E-mail: commerce@ranok.com.ua

Регіональні представництва  
видавництва «Ранок»:

Київ — тел. (044) 229-84-01, e-mail: office.kyiv@ranok.com.ua,  
Львів — тел. (067) 269-00-61, e-mail: office.lviv@ranok.com.ua.

З питань придбання продукції  
видавництва «Ранок» звертатися за тел.:  
у Харкові — (057) 727-70-80;  
Києві — (044) 360-56-37, 377-73-23;  
Вінниці — (067) 506-65-95;  
Дніпрі — (056) 785-01-74, 789-06-24;

Житомирі — (067) 122-63-60;  
Львові — (032) 244-14-36;  
Миколаєві та Одесі — (067) 551-10-79;  
Черкасах — (0472) 51-22-51;  
Чернігові — (0462) 93-14-30.  
E-mail: commerce@ranok.com.ua.

«Книга поштою»: вул. Котельниківська, 5, Харків, 61051.  
Тел. (057) 727-70-90, (067) 546-53-73.  
E-mail: pochta@ranok.com.ua

**www.ranok.com.ua**



Папір, на якому надрукована ця книга:

безпечний для здоров'я  
та повністю  
переробляється



з оптимальною білизною,  
рекомендованою  
офтальмологами



відбілювався  
без хлору,  
без діоксиду титану

**Разом дбаємо про екологію та здоров'я**

ВИДАВНИЦТВО  
**РАНОК**

# Видавнича група «Дидакта»

**Нові навчальні комплекти**  
до всіх підручників **Нової української школи**

Використання альбому є невід'ємною частиною організації освітнього процесу на уроках інтегрованого курсу «Мистецтво».

## За допомогою альбому здобувачі освіти навчатимуться:

- Сприймати твори різних видів мистецтва
- Малювати графічними матеріалами, фарбами
- Розміщувати зображення на аркуші, у просторі, компонувати елементи композиції
- Використовувати різні лінії, плями, форми, кольори та їх відтінки для створення візуальних образів

