

# Мистецтво



7  
Клас

# Мистецтво в просторі культури



# Мистецтво і медіа

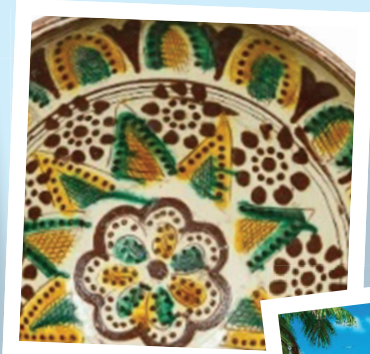

Людмила Масол, Олена Калініченко

# Мистецтво

Підручник інтегрованого курсу для 7 класу  
закладів загальної середньої освіти

*Рекомендовано Міністерством освіти і науки України*

Київ  
Видавничий дім «Освіта»  
2024





УДК 741.02\*кл7(075.3)  
М31

Рекомендовано Міністерством освіти і науки України  
(Наказ Міністерства освіти і науки України від 05.02.2024 № 124)

**ВИДАНО ЗА РАХУНОК ДЕРЖАВНИХ КОШТІВ. ПРОДАЖ ЗАБОРОНЕНО**

Підручник розроблено за модельною навчальною програмою  
«Мистецтво. 7–9 класи» (інтегрований курс)  
для закладів загальної середньої освіти (авт. Масол Л. М.)  
Методичні малюнки *Олени Калініченко* і *Віталіни Садової*

### Позначки і рубрики

- |   |                      |   |                    |
|---|----------------------|---|--------------------|
|  | — пізнаю мистецтво   |  | — співаю пісню     |
|  | — створюю композицію |  | — слухаю музику    |
|   |                      |  | — переглядаю відео |

*Мистецька скарбничка*

*Віртуальна екскурсія*



*До портретної галереї*

*Візуальна грамота*

*Музична грамота*

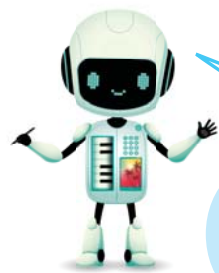
*Секрети творчих професій*



Привіт! Пам'ятаєш мене? Я робот Мед-Арт. Ми зустрічалися в попередні роки навчання. І цього року також разом мандруватимемо стежинами мистецтва за допомогою **Артнавігатора**. У ньому за допомогою свого смартфона ти зможеш послухати музику , переглянути фрагменти з кінострічок та мультфільмів , поринути в атмосферу опери, балету й мюзиклу, відвідати концерти відомих виконавців та світових диджеїв, здійснити віртуальні екскурсії знаменитими музеями, переглянути картини українських і зарубіжних авторів, ознайомитися з нотами пісень та дізнатися ще багато корисної мистецької інформації. Нумо подорожувати!



<http://inform1.yakistosviti.com.ua/mystetstvo/7-klas>  
<https://vse.ee/cao>

**Масол Л. М.**

М31 Мистецтво : підруч. інтегрованого курсу для 7 класу закладів загальної середньої освіти / Л. М. Масол, О. В. Калініченко. — К. : Видавничий дім «Освіта», 2024. — 272 с. : іл.  
ISBN 978-966-983-475-1.

**УДК 741.02\*кл7(075.3)**

© Масол Л. М., Калініченко О. В., 2023  
© Калініченко О. В., Садова В. В.,  
художнє оформлення, 2023  
© Видавничий дім «Освіта», 2024

ISBN 978-966-983-475-1



## ДЕРЖАВНИЙ ГІМН УКРАЇНИ

Музика М. Вербицького

Вірші П. Чубинського

Урочисто



Ще не вмер-ла Ук - ра - ї - ни і сла-ва, і во - ля,



ще нам, брат - тя мо - ло - ді - ї, у - сміх-неться до - ля.



Зги - нуть на - ші во - рі-жень-ки, як ро - са на сон - ці.



За - па - ну - ем і ми, брат-тя, у сво-їй сто - рон - ці.



Ду - шу й ті - ло ми по - ло - жим за на - шу сво - бо - ду,



і по-ка - жем, що ми, брат - тя, ко-заць - ко - го ро - ду.

## Музичні символи України

- ? Які музичні символи нашої держави ти знаєш? Які українські пісні ти слухав / слухала під час канікул? Які з них можеш виконати? Пригадай, що тобі відомо про історію створення Державного Гімну України, його авторів.



Осип Курилас.  
Портрет Миколи Лисенка

Деякі музичні твори за глибиною змісту й почуттів, відповідністю прагненням народу стають музичними символами нації. Головним музичним символом країни є її Державний Гімн.

Окрім Гімну, національним музичним символом України також вважають «Молитву за Україну» Миколи Лисенка завдяки патріотичному змісту. Пісню, що спочатку мала назву «Боже великий, єдиний» («Дитячий гімн»), було створено наприкінці XIX ст. саме для дітей, про що автори повідомляли в передмові до видання твору.



Музика М. Лисенка, вірші О. Кониського. «Боже великий, єдиний».

- ? Який характер музики? Чи відчуваєш ти піднесеність? Поміркуй, чому цей твір вважають музичним символом духовності українського народу.

До музичних символів українців також належать народні пісні, відомі в усьому світі завдяки мелодійній виразності й емоційності. Це безцінне надбання українського народу, виразник його історії та культури.

Українські пісні багатоманітні за жанрами й характером впливу на людину: *ліричні* — заспокоюють, *жартівливі* — звеселяють, *історичні* — закликають до героїчної боротьби за незалежність.



? Пригадай і назви жанри й жанрові групи українських народних пісень. Склади з них хмару слів.

У всесвітній спадщині ЮНЕСКО, до якої належать культурні надбання всього людства, зібрано фонотеку народних пісень із різних країн. У фонді України зберігається 15,5 тисячі зразків. Це лише незначна частина пісенних скарбів нашого народу.

Знаковою для українців є пісня «Рече та стогне Дніпр широкий...» на вірші Великого Кобзаря та музику Данила Крижанівського. Вона стала народною. Образ розбурханого Дніпра уособлює могутні сили народу — волелюбного й нескореного.



Народна пісня «Рече та стогне Дніпр широкий...» на вірші Т. Г. Шевченка (кліп за участю Національного заслуженого академічного українського народного хору України імені Григорія Верьовки).

? Порівняй пісенний пейзаж із картинами українських художників. Яка з них суголосна змісту пісні? Схарактеризуй кліп з огляду візуалізації музичного образу Дніпра.



1



2

1 – Архип Куїнджі. Ранок на Дніпрі;

2 – Костянтин Трутовський. Тарас Шевченко з кобзою над Дніпром

Значний внесок у дослідження української пісні зробили фольклористи Климент Квітка і Філарет Колесса, композитори Микола Лисенко, Микола Леонтович, Станіслав Людкевич та інші.

Крім запису автентичного співу, композитори створювали численні хорові обробки народних пісень. Знаменитий хоровий шедевр «Щедрик» Миколи Леонтовича перекладено багатьма мовами. Під час різдвяно-новорічних свят у Європі та Америці звідусіль лунає «Carol of the Bells» («Гімн дзвіночків»). Покладений на цю українську мелодію, він звучить у популярному кінофільмі «Сам удома».

## МИСТЕЦТВО В ПРОСТОРИ КУЛЬТУРИ

У символіці пісенного фольклору — обрядового, історичного, ліричного — виражено національне світосприйняття українців. Образи-обереги з пісенної творчості використовуються в обрядах і звичаях, їх вишивають на сорочках та рушниках, відтворюють в орнаментах розписів і писанок. З-поміж них рослини (калина, верба, дуб, тополя), квіти (мак, барвінок, чорнобривці, мальви, волюшки), птахи (соловейко, ластівка, лелека, зозуля, орел, чайка).

**?** Пригадай українські народні й сучасні пісні, у яких згадуються образи-символи. Наспівай і доповни ці приклади: «Ой у лузі червона калина похилилася...», «Чорнобривців насіяла мати...», «Знов зозулі голос чути в лісі...». Поясни значення пісенних образів. Які квіти-символи ти впізнаєш на карті України?



Велетенську карту-вишиванку, на якій шість тисяч українців із різних регіонів вишили територію своєї області, занесено до Книги рекордів України. Існує також оригінальна квіткова карта, що нагадує національний символ українського костюма — дівочий віночок.



Соломія Крушельницька

Славетна українська співачка Соломія Крушельницька, яка успішно виступала на світових оперних сценах, до програм своїх концертів у різних країнах поряд з аріями включала й українські пісні.

У репертуарі американської співачки українського походження Квітки Цісик, відомої виконавиці блюзів і рекламних джінглів, чимало українських народних і популярних пісень. Її нагороджено між-



народною премією «Золотий глобус», а пісня у її виконанні здобула «Оскар».

Переспіви (кавери) українських хітів стають музичним трендом у світі. Пісні, які стали символами волелюбного й героїчного духу нашого народу, переспівують виконавці багатьох країн, вони лунають різними мовами. Наприклад, німецька співачка Марлейн Маас виконала нашу славетну пісню «Ой у лузі червона калина...» чотирма мовами.



Квітка Цісик



*Українські народні пісні в хоровій обробці Миколи Леонтовича: «Щедрик» різними мовами та інші (на вибір). Музика В. Верменича, вірші М. Сингаївського. «Чорнобривці» (у виконанні Олександра Пономарьова). Музика В. Михайлюка, вірші М. Юрійчука. «Черемшина» (у виконанні Квітки Цісик).*



Микола Леонтович

**?** *Передай свої враження, емоції, думки щодо прослуханих пісень. Поміркуй, чому простий мотив української колядки із чотирьох нот об'єднав увесь світ. Які риси народних традицій увібрали в себе пісні композиторів, що стали класикою української естради?*

Значний внесок у поширення фольклорних джерел зробив український композитор-симфоніст Левко Ревуцький. Народні мелодії стали основним матеріалом тем його Другої симфонії, яка складається з 3 частин. У творі звучать народні пісні: у 1 ч. — «Ой весна, весниця», «Ой не жаль мені»; у 2 ч. — «Ой Микито, Микито», «Ой там в полі сосна», «У Києві на ринку»; у 3 ч. — «А ми просо сіяли».



*Левко Ревуцький. Симфонія № 2 мі мажор (фрагменти).*

**?** *Схарактеризуй українські народні мелодії, що звучать у симфонії.*

## До портретної галереї

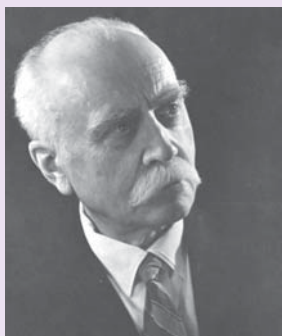

**Лев (Левко) Миколайович Ревуцький** (1889–1977) — український композитор, педагог, музичний і громадський діяч. Професійну музичну освіту здобув у Київській консерваторії, а грі на фортепіано почав навчатися дуже рано — з п'яти років. З-поміж його видатних наставників був Микола Лисенко.

Педагогічна діяльність композитора пронизує все його життя: він працював сільським учителем, був професором Київської консерваторії. Левко Ревуцький — автор творів різних жанрів, зокрема вокально-хорових (кантата «Хустина» на вірші Тараса Шевченка) і симфонічних (симфонії, концерти для фортепіано). У його спадщині понад 120 обробок народних пісень. Стиль композитора формувався на основі глибокого пізнання національного музичного фольклору та перетворення традицій сучасної професійної музики.



## Колискова майбуття\*

Музика і вірші В. Дроботенко

1. Зачерпну я у долоні  
Кришталевої води,  
По траві пройду босоніж —  
Залишу свої сліди...  
Свіжий вітер заколише  
У колисці майбуття  
І ніколи не залишить  
Упродовж мого життя!..

*Пристів:*

Візьму з собою пісню поля,  
Що мати вчила з ранніх літ,  
І на зорі шукати долю  
Піду за мріями у світ!..

Двічі

\* Тут і далі всі приклади об'єктів мистецтва та їх фрагменти в підручнику наведено виключно з навчальною метою.

2. Білі хмари, мов вітрила,  
Кличуть в зоряний політ,  
Виростаєте, руки-крила,  
І несіть в незнаний світ!
- Лиш надія не згасає,  
Що повернемося знов!  
Нас в житті оберігає  
Віра й батьківська любов!

*Приспів. / Двічі*

### *Мистецька скарбничка*

**Обробка пісні** — це її видозмінення за допомогою музичних прийомів (гармонізація тощо); творче перевтілення для різного виконання.

**ЮНЕСКО** — Організація Об'єднаних Націй з питань освіти, науки і культури (англ. — United Nations Educational, Scientific and Cultural Organization, UNESCO), що покликана зберігати культурну спадщину людства.

**Символ** — знак певних ідей, понять, явищ (може бути слово, зображення, цифра).

### *Узагальнюю, аргументую, систематизую*

Що найбільше запам'яталося тобі на уроці? Про який твір або автора ти хочеш дізнатися більше? Хто з українських композиторів здійснював хорові обробки народних пісень? Хто із сучасних виконавців активно пропагує українську музику у своїй творчості? Яка організація опікується збереженням світової культурної спадщини?

### *Самостійне дослідження, медіапошук*

Вибери відому українську пісню, яка стала музичним символом України. Досліди, які існують варіанти її обробок, порівняй. Запропонуй оригінальну версію обробки цієї мелодії, що може стати музичною заставкою сайту або блогу, присвяченого популяризації української культури.

### *Фантазую, експериментую, дію*

**Колективна робота.** Створіть віртуальний хор класу в мережі або організуйте флешмоб для виконання сучасних українських патріотичних пісень — символів перемоги.

## Візуальні символи України

**?** Якщо тобі доведеться приймати гостей з інших країн, що ти розкажеш їм про Україну? Чим вражає, дивує весь світ наша Батьківщина?



Україна вражає світ патріотизмом і героїзмом своїх людей. А ще — культурою і мистецтвом, які представляють символи нашої країни.

Візуальні мистецькі символи — це особливі образи (малюнки, орнаменти або розписи), які відображають унікальність і красу культури. Вони свідчать про ідентичність, історію та цінності певного народу. Ці символи відіграють значну роль у збереженні та передачі культурної спадщини наступним поколінням.

Культурна спадщина може бути матеріальна і нематеріальна.

*Матеріальна спадщина* — це фізичні об'єкти або місця, які мають велике історичне чи культурне значення. Наприклад, стародавні будівлі, музеї, пам'ятники тощо.

*Нематеріальна спадщина* охоплює звичаї, традиції, знання та навички. Це, звичайно ж, пісні, а ще ремесла, розповіді, рецепти страв. Вони розкривають самотність народу, що сприяє повазі до культурного різноманіття й творчості людини.

В Україні є архітектурні шедеври, які ЮНЕСКО визнало всесвітньою культурною спадщиною. Серед них Софійський собор у Києві (1), Києво-Печерська лавра (2), ансамбль історичного центру міста Львова (3), стародавнє місто Херсонес Таврійський (4), резиденція митрополитів Буковини і Далмації (зараз — Чернівецький національний університет імені Юрія Федьковича) (5), вісім дерев'яних церков Карпатського регіону України та Польщі, з-поміж яких — Жовківська церква Святої Трійці, збудована без жодного цвяха (6).



1



2



3



4



5



6

**?** Які думки й почуття охоплюють тебе під час споглядання пам'яток архітектури України, внесених до Списку об'єктів всесвітньої спадщини ЮНЕСКО?

До нематеріальної культурної спадщини людства внесено такі елементи української культури, що стали її візуальними мистецькими символами:

- петриківський декоративний живопис як феномен орнаментальної народної творчості;
- традиція косівської мальованої кераміки;
- орньок — кримськотатарський орнамент.

**?** Порівняй декоративні тарілки, розписані в традиціях петриківського розпису, косівської мальованої кераміки, орньоку, за композицією та кольором. Які орнаменти симетричні?



Петриківський розпис



Косівська кераміка



Орнамент орньок

## МИСТЕЦТВО В ПРОСТОРИ КУЛЬТУРИ

В Україні існує Національний перелік елементів нематеріальної культурної спадщини України. До нього увійшли традиції декоративно-прикладного мистецтва, що століттями розвиваються в різних регіонах і нині потребують державної підтримки й захисту. Це відомі центри кераміки, різьблення, ткацтва, килимарства, вишивки, лозоплетіння, розпису, писанкарства, де майстри народної творчості своєю працею сприяють відновленню історичної та духовної пам'яті народу.



Самчиківський розпис  
(Хмельницька обл.)



Решетилівське  
килимарство  
(Полтавська обл.)



Борщівська вишивка  
(Тернопільська обл.)



1



2

- 1 – різьблена спинка ліжка  
(Тернопільська обл.);  
2 – опішнянська кераміка  
(Полтавська обл.)

**?** Які зразки народних промислів України, подані на ілюстраціях, ти впізнаєш? Якими прикладами, на твою думку, можна розширити цей перелік?

**i** **Варіант 1.** Виготов рекламний просвітницький плакат «Візуальні мистецькі символи України» (техніка на вибір).



**Варіант 2. Робота в групах.** Створіть календар для свого класу на наступний рік, у якому на кожній сторінці намалюйте зразок одного з видів декоративно-прикладного мистецтва з Національного переліку елементів нематеріальної культурної спадщини України.



Жовтень

	1	2	3	4	5	
6	7	8	9	10	11	12
13	14	15	16	17	18	19
20	21	22	23	24	25	26
27	28	29	30	31		



Лютий

				1	2	3
4	5	6	7	8	9	10
11	12	13	14	15	16	17
18	19	20	21	22	23	24
25	26	27	28	29		

### Мистецька скарбничка

**Візуальні мистецькі символи** — художні образи, які відображають унікальність і красу певної культури.

**Декоративно-прикладне мистецтво** — різновид декоративного мистецтва, пов'язаний зі створенням і художнім оздобленням виробів побуту.

**Культурна спадщина** — сукупність культурних цінностей, успадкованих сучасниками від попередніх поколінь.

### Узагальнюю, аргументую, систематизую

Поясни, що таке візуальні мистецькі символи. Що несподіваного для тебе ти про них дізналася/дізнався? Наведи приклади матеріальної та нематеріальної культурної спадщини. Які з пам'яток культури України визнано ЮНЕСКО всесвітньою культурною спадщиною?

### Самостійне дослідження, медіапошук

Досліди візуальні символи свого краю з Національного переліку культурної спадщини України, дізнайся про їх історію, регіональні особливості, розвиток у наші дні. Поділися інформацією з учнівством у соціальних мережах.

### Фантазую, експериментую, дію

**Колективна робота.** Організуйте виставку «Візуальні мистецькі символи України». Запросіть на відкриття професійних художників і художниць, народних майстрів і майстринь, учительство, батьків і близьких. За підсумками зробіть репортаж.

## Нове життя народних мелодій в інструментальній музиці

- ?** Поміркуй, який музичний інструмент є символом української культури. У яких кінофільмах звучать українські танцювальні мелодії?

З давня струни кобзи й бандури полонили серця українців. У минулому кобзарі співали під акомпанемент кобзи й бандури, були виразниками патріотичних ідей і волелюбних настроїв українців. На народних картинах «Козак Мамай» головний герой завжди зображений із кобзою чи бандурою. Він — воїн-захисник (символ — шабля) і духовний охоронець українства (символ — музичний інструмент). Отже, бандура також стала музичним символом України.



Мамай. Кримський Запорожець (народна картина)

Музично-хореографічним символом українців став *гопак* — один із найпопулярніших народних танців. Він має запорозьке бойове походження і передбачає використання віртуозних рухів у швидкому темпі, зокрема карколомних стрибків та обертань.

- ?** Переглянь відео із записами гопака в різних хореографічних версіях, вибери найцікавішу, на твій погляд. Поясни, чому гопак називають лицарським мистецтвом козаків або восьмим чудом світу.





Гопак у виконанні ансамблю ім. Павла Вірського

Інструментальна обробка танцювальних мелодій набула поширення серед композиторів і виконавців. Зазвичай їх виконують ансамблі, оркестри народних інструментів, а нині навіть рок-гурти.



Оркестр українських народних інструментів

Народні інструментальні мелодії, як і пісні, зачаровували українських композиторів, були джерелом їхньої творчості.

Оригінальний етноколотанцювальної музики Гуцульщини викликав зацікавлення Левка Колодуба і Мирослава Скорика.



*Левко Колодуб. Гуцульський танець.  
Мирослав Скорик. Гуцульський танець із кінофільму «Тіні забутих предків» (із кінофрагментами).*

- ?** Порівняй гуцульські танці. Які настрої, тембри й ритми характерні для фольклору Карпатського краю? Добери до музики суголосні за настроями картини, присвячені Гуцульщині. Поясни свій вибір.



1



2

1 – Антін Манастирський. Гуцульщина; 2 – танець «Аркан»

Георгій Майборода в «Гуцульській рапсодії» для оркестру оспівує природу Карпатського краю. Вступ нагадує награвання на трембіті, що відлунує в горах. Мелодія пісні «Верховино, світку ти наш» розвивається від сумного до урочистого звучання.



Георгій Майборода. Гуцульська рапсодія (фрагмент).  
Пісня «Верховино, світку ти наш».  
Павло Шольц. Фантазія (Варіації) на тему української народної пісні «Верховино, світку ти наш» (у різних інтерпретаціях).

- ?** Порівняй хорову та інструментальну інтерпретації пісні. Виконай танцювальні рухи під час звучання народних мелодій у виконанні тріостих музик відповідно до зміни темпу й характеру музики.

Колекціонуванням і аранжуванням народних танців цікавилися не тільки українські митці.

- ?** Пригадай назви угорського й чеського народних танців, які ти слухав / слухала в попередні роки на уроках мистецтва.

Німецький композитор Йоганнес Брамс захоплювався угорськими танцями. У його інструментальних творах звучать ці темпераментні запальні народні мелодії.

Чех Антонін Дворжак створив дві збірки із 16 слов'янських танців для симфонічного оркестру. У першому циклі серед чеських танців є українська думка, у другому — танці різних народів.



Йоганнес Брамс. Угорський танець № 5.  
Антонін Дворжак. Слов'янські танці (на вибір).



Угорський танець



Чеська полька

### ***Узагальнюю, аргументую, систематизую***

Хто з вітчизняних і зарубіжних композиторів використовував народні танці у своїх інструментальних творах? Про творчість кого з них ти дізнався/дізналася вперше? Які з прослуханих танцювальних мелодій тебе найбільше зацікавили? Які викликали бажання слухати для емоційного розвантаження?

Оціни свою активність на уроці під час вивчення теми:  
1) я добре працював/працювала; 2) я можу досягти кращих результатів, якщо буду активнішим/активнішою; 3) мені потрібна допомога, адже не все зрозуміло.

### ***Самостійне дослідження, медіапошук***

Проведи онлайн-опитування, щоб дослідити, який пісенний і танцювальний фольклор популярний серед твоїх однолітків. Зроби висновок, чи впливають народні мелодії на музичні інтереси сучасних підлітків, чи вони втратили актуальність.

### ***Фантазую, експериментую, дію***

Придумай танцювальні рухи до прослуханих танців різних народів. Виконай їх із супроводом шумового або ударного інструменту.

# Народна творчість, що вражає світ

**?** Які види українського декоративного мистецтва найпоширеніші в Україні? Які з них розвиваються у твоєму рідному краї в наш час?



У кожного народу переважають певні види мистецтва, що зумовлено природним середовищем, особливостями побуту, традиціями, які розвивалися протягом століть. В Україні поширені вишивка, килимарство, різьблення, гончарство, писанкарство та інші види народної творчості.

Мистецьким символом України визнано *петриківський розпис* — декоративно-орнаментальне народне

малярство, яке виникло на Дніпропетровщині в селищі Петриківка у XVII столітті. Цей розпис сьогодні ми можемо побачити скрізь: на стіні сільської хати й міської багатоповерхівки, на меблях і посуді, на дерев'яній іграшці й електронній флешці, на вітальній листівці й автомобілі.

**?** Як ти думаєш, чому петриківський розпис упродовж століть подобається і дорослим, і дітям?

Мабуть, тому, що цей розпис відображає красу й розмаїття української природи. Рослини в розписі є стилізованими та набувають незвичних у природі фантастичних форм «цибульок», «кучерявок», що оточені гнучкими травами й різьбленими листочками. Серед розмаїття квітів і трав хизуються своєю стиглістю полуниці й виноград. Поширеним є зображення рослин, що стали загальновідомими символами України — калини, чорнобривців, барвінку, мальв.

Часто серед рослинних мотивів можна побачити фантастичну жар-птицю. Кольорова гама композицій утворюється із жовтого, червоного, синього, зеленого кольорів.



Олена Щербань.  
Петриківський  
розпис на папері



Побутові предмети  
з елементами петриківського розпису



Мурал  
на багатоповерхівці

### Візуальна грамота

Кожен майстер петриківського розпису творить композицію на свій смак і дотримується лише загальних правил. Головним елементом «петриківки» є хвиляста лінія — бігунець, на якому по черзі з'являються листки, квіти та ягоди. Він символізує любов і щастя в сім'ї, благополуччя в житті. Розпис починається саме з промальовування бігунця: для цього зелену фарбу розводять до стану сметани і проводять хвилясту лінію. Малюнок виконується послідовно, елементи візерунка ніколи не накладаються один на одного.



**?** Розглянь елементи петриківського розпису. Пригадай особливості малювання квітів, листків. Ознайомся з творчістю народних майстрів і майстринь «петриківки».

Традиція *косівської кераміки* зародилася на Гуцульщині у місті Косові. Цей різновид гончарства впізнають за оригінальними малюнками на кахлях, складними переплетіннями рослинних орнаментів на посуді, обрядових речах, іграшках.

Косівську кераміку оздоблювали стилізованими зображеннями квітів, дерев, тварин і людей. На кахлях змальовували цілі побутові сцени. Традиційні кольори — зелений, жовтий і коричневий на білому тлі.

**?** Поміркуй, які природні умови сприяли розвитку гончарства саме в Косові.



Гончарі виготовляли миски й тарілки різного призначення, форми, розмірів. Вони були повсякденні, обрядові і такі, що їх виставляли на полиці над дверима помешкання. Дзбани та глечики призначалися для води, молока, квасу, горнята — глечики меншого розміру — для води. Калачі та горщики-двійнята мали особливу конструкцію. Здогадайся навіщо.

**?** Які образи переважають на виробах із Косова? Як ти гадаєш, чому серед сюжетів косівської кераміки поширені зображення музик і танцюристів? Порівняй косівську кераміку з опішнянською за кольором тла, орнаментами, малюнками тощо.



Одним із найдавніших досягнень культури кримськотатарського народу є національний орнамент *орьнек*.

Сьогодні знання і досвід створення орнаментів застосовують майстри в різних ремеслах: гончарстві, ювелірній справі, різьбленні по дереву, розписі скла та стін. Орнаментом *орьнек* прикрашають предмети побуту, одяг, взуття, меблі.

Національний банк України випустив срібні пам'ятні монети, що належать до серії «Українська спадщина» і присвячені петриківському розпису й косівській кераміці.



Пам'ятні монети «Петриківський розпис» і «Косівський розпис»



**Варіант 1.** Виконай розпис предмета за мотивами «петриківки» для подарунка. Оціни свою роботу щодо відповідності традиціям цього розпису.



**Варіант 2.** Уяви себе гончарем і створи ескізи оздоблення каміна косівськими кахлями (акварель по-мокрому).



### Мистецька скарбничка

**Стилізація** — спрощене (узагальнене) зображення зі збереженням загальної форми.

**Кераміка** — художні вироби, виготовлені з випаленої глини.

**Кольорова гама** — гармонійно взаємопов'язані відтінки кольору, що використовуються під час створення художніх творів.

### Узагальнюю, аргументую, систематизую

Яка роль кольору та орнаменту в українському декоративно-прикладному мистецтві? Як декоративне мистецтво впливає на почуття та емоції людини? Наведи приклад твору декоративно-прикладного мистецтва, який викликає в тебе позитивні емоції. Чим відрізняються художні декоративні вироби від звичайних предметів, які ми використовуємо в повсякденному житті?

### Самостійне дослідження, медіапошук

Досліди особливості видів декоративного мистецтва, поширених у твоєму краї. Поміркуй, що може сприяти розвитку традицій національного декоративно-прикладного мистецтва і яка в цьому роль школярства.

### Фантазую, експериментую, дію

Відвідай сайт Національного музею українського народного декоративного мистецтва в Києві. З'ясуй, чи є вироби народних майстрів твого регіону в експозиції музею. Дізнайся імена народних майстрів і майстринь.

# Аранжування — друге життя музичного твору

? Які асоціації викликає в тебе слово «аранжування»? Як воно пов'язано з квітами, з музикою? Склади асоціативний куш.



Ти вже знаєш, як розквітають новими тембровими барвами мелодії народних пісень і танців у виконанні хору чи оркестру. В академічній музиці видозмінення твору для іншого виконавського складу, відмінного від оригіналу, називається *аранжуванням*. Його здійснює автор або інші музиканти, яких називають аранжувальниками.

Поряд з аранжуванням використовують споріднені терміни: *обробка* (зазвичай народних мелодій), *переклад* (приспособування музичного тексту для виконання на інших інструментах), *оркестровка* (переклад музики для симфонічного оркестру), *транскрипція* (зміни, завдяки яким твір набуває самостійного художнього значення).

Під час *аранжування* змінюють не лише тембр, гармонію, фактуру, а й навіть жанр. Наприклад, створюють фантазію з тем опери чи сюїту з танців балету.

обробка

оркестровка

транскрипція

аранжування



1



2

Видатними аранжувальниками були Ніколо Паганіні (1) й Ференц Ліст (2) — композитори-романтики, неперевершені віртуози. Вони здійснили справжню революцію у виконавському мистецтві.

? Самостійно досліди біографії Н. Паганіні і Ф. Ліста, сповнені цікавими фактами, непереписними подіями, легендами.

Н. Паганіні створив технічно складні 24 *каприси* для скрипки, які передбачали високу майстерність виконавця.



Ф. Ліст написав чимало транскрипцій класичної музики, зокрема етюд для фортепіано на тему каприса № 24. Аранжування піаніста відрізняється не меншою віртуозністю, ніж оригінал. Нині цей каприс звучить у найрізноманітніших інтерпретаціях.

Кліп з аранжуванням знаменитого каприса гітаристом-віртуозом Василем Зінчуком посів третє місце на міжнародному фестивалі «Золотий олень» у Румунії (1996).

Видатний український композитор Мирослав Скорик створив оркестрову транскрипцію каприсів Н. Паганіні, а згодом і хореографічне аранжування — балет «Каприси долі» про Маестро, автора геніальної музики.

Деякі композитори настільки збагачують мелодію-першоджерело під час аранжування, що новий твір набуває оригінального авторського звучання.

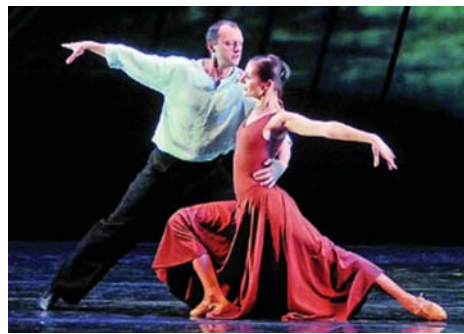

Сцени з балету «Каприси долі» Н. Паганіні — М. Скорика



*Ніколо Паганіні. Каприс № 24.*

*Ніколо Паганіні — Ференц Ліст. Етюд № 6 для фортепіано.*

*Ніколо Паганіні — Мирослав Скорик. Каприс № 24 для симфонічного оркестру.*



*Як змінюється тема Н. Паганіні в різних аранжуваннях? Опиши свої враження. Як відбувається оркестрове «осучаснення музики» М. Скориком? Переглянь епізод із кінофільму «Паганіні. Скрипаль Диявола», де звучить каприс № 24.*

Бела Барток збагатив прадавню народну мелодіку найновішими оркестровими засобами в «Музиці для струнних, ударних і челести», що дало змогу досягти оригінального колористичного звучання.

## До портретної галереї



**Бела Барток** (1881–1945) — видатний угорський композитор, піаніст, педагог, фольклорист. Молоді роки митця пройшли в Закарпатті. Самобутність музиканта-новатора пов'язана з глибоким вивченням фольклору. У численних експедиціях він записав близько 11 тисяч народних мелодій: 3700 угорських, чимало румунських, українських тощо. Спадщина Б. Бартока охоплює твори різних жанрів: симфонічних і камерно-інструментальних. Найвідоміший із них «Музика для струнних, ударних і челести».



Бела Барток. Музика для струнних, ударних і челести. Фінал.



Які темброві засоби, виконавські прийоми використав композитор для створення національної угорської атмосфери?

Приклад успішного концертного життя твору, незалежного від першоджерела, знамените «Болеро» Моріса Равеля, написане у формі варіацій на іспанську тему. Воно має незмінний ритмічний малюнок (у партії барабана). За рахунок оркестровки, динамічного розвитку музика набуває гіпнотичного впливу.



Моріс Равель. Болеро (мультфільм, балет).



Проплескай або виконай на барабані ритм болеро. Прокоментуй візуалізацію твору засобами хореографії та анімації.

Танець болеро  
(Національний балет  
Іспанії)





## Скрипка Паганіні

Музика Т. Ярової

Вірші Д. Кременя

1. Плаче струна, сміється й плаче вічно й нині,  
Звук чарівний віки й століття не вмира.  
Світ не вмира, у ньому грає Паганіні.  
Що то за гра, о що то за гра.  
Скільки розлук між нас печально пролетіло.  
Музика рук і світла музика зроста.  
Сонячний стан, гінке музичне скрипки тіло.  
Скільки зітхань, скільки прощань.



Приспів.

(Див. додаток)

## Мистецька скарбничка

**Аранжування** (фр. *arrangement* — порядок, улаштування) — перекладення музичного тексту для виконання твору в іншому виконавському складі, відмінному від оригіналу.

**Капричо, каприс** (іт. *capriccio* — примха)

Музичний твір, написаний у вільній формі

Пейзаж із зображенням архітектурних фантазій

**Челеста** — клавішно-ударний музичний інструмент, схожий за формою на піаніно, звучить подібно до дзвіночків.

**Узагальнюю, аргументую, систематизую**

Яка інформація з уроку була новою і цікавою для тебе? Який твір викликав бажання послухати його ще раз? Які бувають види аранжування в академічній музиці?

**Самостійне дослідження, медіапошук**

Поцікався, хто ще з композиторів створював аранжування на теми каприсів Н. Паганіні. Послухай ці твори.

**Фантазую, експериментую, дію**

Спробуй себе в ролі аранжувальника: експериментуй з улюбленими мелодіями на синтезаторі, створи рингтони.

## «Рушник вишиваний на щастя, на долю дала...»

? Що тобі вже відомо про українську вишивку? Які речі вона прикрашає у твоїй родині?



Можливо, ти вважаєш, що чари існують тільки в казках, кінофільмах і комп'ютерних іграх. Тоді віднайди серед бабусиних речей вишитий рушник — саме там і є справжня магія! Адже за вишитими зображеннями восьмикутної зірки, калини, птаха, дерева життя заковано побажання багатого врожаю, міцного здоров'я, щасливого кохання...

Рушники слугували своєрідними оберегами, які захищали людину від злих сил. Вагоме значення мала кольорова символіка: червоний — любов, світло, боротьба; чорний — смуток, горе, смерть; зелений — буяння весни, оновлення життя.

Щоб уберегтися від злої долі, вишивкою стали прикрашати й одяг. Так з'явилася вишиванка — сорочка-оберіг.



? Знайди рослинний і геометричний мотиви у вишивках.



1 — ансамбль українського жіночого одягу;  
2 — чоловіча вишиванка з музичним символом

Вишивка є окрасою традиційного національного вбрання багатьох народів світу й відображає етнічні особливості культури різних країн.



Мексика



Україна



Польща

**?** Порівняй вишиті сорочки в національних костюмах.

Сьогодні мистецтво вишивання набуває нового оригінального застосування. Техніка вишивання урізноманітнилася настільки, що зараз зафіксовано понад 100 її видів! Як і раніше, найулюбленішою технікою вишивання є хрестик. У багатьох країнах Європи набуває поширення оригінальний вид *стритарту* — оздоблення міських огорож, вуличних лав, виготовлених із металевої сітки, та навіть фасадів будинків яскравим декором у техніці, що нагадує вишивку хрестиком. Зображення на сітці «вишивають» стрічками, мотузками, джгутами.

Мотиви вишивки відродилися в дизайні меблів.

Дизайнер Ярослав Галант створив колекцію меблів «Українські візерунки». Для цього він протягував шнури червоного та чорного кольорів через отвори на виробі.



Зразки стритарту

**?** Який мотив орнаменту використано в декорі меблів? Визнач різновиди орнаментів за розміщенням елементів.



## МИСТЕЦТВО В ПРОСТОРИ КУЛЬТУРИ

Традиційним в Україні художнім ремеслом є килимарство. Килими виготовляли з вовни, льону, конопель. Пряжу фарбували рослинними й мінеральними барвниками. Кольори й візерунки мали свої особливості в різних етнорегіонах. На Правобережжі та в Галичині переважали геометричні орнаменти контрастних кольорів із мотивами ромбів, зірок, ламаного дерева. На Лівобережжі — рослинні, зокрема квіткові, інколи із зображенням птахів і звірів меншого розміру, ніж рослинні форми. Популярним мотивом є «вазон» — символ дерева життя, роду.



Поділля



Гуцульщина



Грузія



Сербія

- ? Порівняй візерунки й орнаменти килимів різних етнорегіонів України та інших країн.

## Мистецька скарбничка

**Етніка** (гр. *ethnos* — народ) — звичаї, пісні, музика, танці, матеріальна культура того чи іншого народу.

**Стритарт** (англ. *street art* — вуличне мистецтво) — різновид образотворчого мистецтва, метою якого здебільшого є прикрашання громадських місць.



**Варіант 1.** Створи ескіз декору сумки, кепки, футболки тощо за мотивами української вишивки (*фломастери, маркери*). Для ескізу використай папір у клітинку. За бажанням виший.

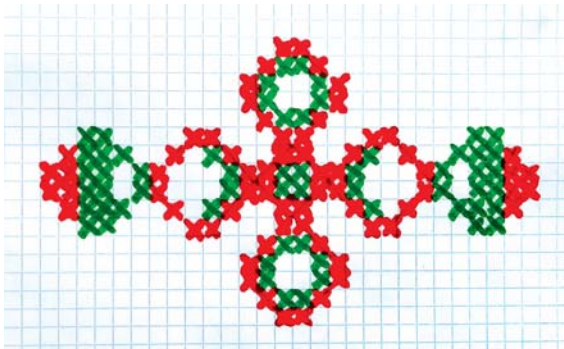
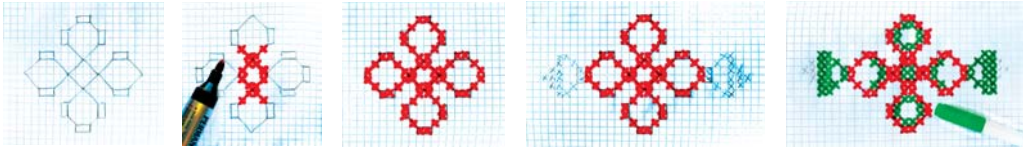

**Варіант 2.** Створи декор з імітацією техніки вишивання хрестиком. Застосуй стрічки, шнури, мотузки.

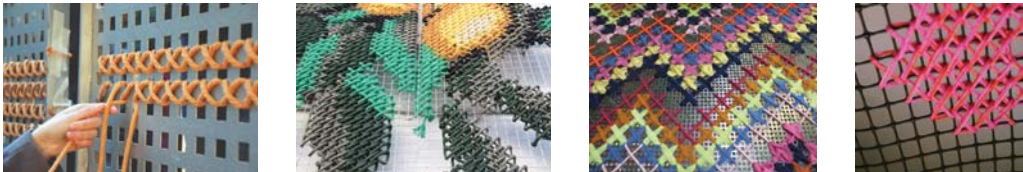

### ***Узагальнюю, аргументую, систематизую***

Що нового ти дізнався/дізналася про вишивку, килимарство? Чи виникло бажання долучитися до цих видів мистецтва? Із чого варто розпочати? Як декоративно-прикладне мистецтво відображає етнічні ознаки культури?

### ***Самостійне дослідження, медіапошук***

Підготуй презентацію «Магія прадавньої вишивки». Дізнайся, які знаки-символи вишивали на рушниках, сорочках.

### ***Фантазую, експериментую, дію***

Розпитай родичів, чи зберігають вони предмети старовини, зокрема килими, вишиті рушники, сорочки. Обміняйся інформацією з однокласниками й однокласницями.

## Етнічні мотиви у класичній і сучасній музиці

**?** Пригадай особливості пентатоніки, що лежить в основі музики народів Сходу. На яких клавішах легко зіграти цей лад?



Індійський танець



Китайський танок

Цікавим і самобутнім є традиційне музичне мистецтво східних народів.

У Стародавньому Китаї було засновано придворну академію танцю і музики, адже цим видам мистецтва надавали магичної сили. Їх вважали важливими для досягнення гармонії душі й тіла, обов'язковими елементами навчання дітей.

У наш час східну музику дедалі частіше використовують для релаксації, чимало таких добірок поширюють в інтернеті.

Заспокійливі японські мелодії уявно переносять у знамениті японські сади, де кожен звук, мов ніжний подих квітки сакури, резонує з природою, її витонченою гармонією.

Етномузична подорож до Індії, країни йогів і чаклунів, — це немов запрошення до царства тужливих мелодій заклинача змії, де панує атмосфера медитації, внутрішній спокій, рівновага. Поринь і ти у захопливу красу східного музикування.



Китайська традиційна музика.

Японська та індійська музика для медитації (звуки природи, пейзажі). Загадкова вода.





1



2



3

Гра на музичних інструментах: 1 – на китайській піпі;  
2 – на японському кото; 3 – на індійській бамбуковій флейті бансурі

### Музична грамота

Ти вже знаєш, що означає слово «пентатоніка», яке походить від грецьких слів *пente* – «п'ять» і *tonos* – «звук». Цей лад застосовують у народній і сучасній музиці країн Азії, Африки, Америки. Елементи пентатоніки є і в деяких українських піснях, у блюзі, сучасній рок-і попмузиці.

Існують різні типи пентатоніки: безпівтонова (китайський лад), півтонова (у японській та індійській музиці), змішана, що поєднує риси перших двох (у музиці деяких африканських народів) тощо.

### До портретної галереї



**Ісао Томіта (1932–2016)** – японський композитор, відомий у галузі електронної музики й кіномузики. Народився у місті Токіо. Ще в шкільні роки він самотужки опановував музику. Студював історію мистецтв в університеті.

Томіта створював власні електронні композиції та аранжував твори європейських композиторів.

Ісао Томіта. Саундтрек до кінофільму «Сутінковий самурай». Клод Дебюссі. Місячне сяйво (в електронному аранжуванні).

Поміркуй, як європейська музика набуває східних рис в електронній версії японського аранжувальника. Схарактеризуй екологічні, фантастичні, космічні мотиви.

Створений студією Волта Діснея мультфільм «Аладдін» пронизаний інтонаціями Арабського Сходу. Його кіноадаптація (реж. Г. Річі) також сповнена арабськими мотивам чарівних пісень і захопливих танців (композитор А. Менкен).

? Переглянь фільм, вивчи пісню англійською або українською мовою. Перед виконанням простукай ритм, зверни увагу на інтонаційно складні фрагменти мелодії, які проспівай окремо. Виконай пісню з виразними рухами (пластичне інтонування).



### Арабська ніч

1. Я приїхав здаля,  
Де гаряча земля,  
Де верблюди між дюн пливуть.  
Де радіють гостям,  
Та не всім, ти затям,  
Бо зухвальців не люблять тут!
2. Сонце смажить кістки,  
Вітер носить піски,  
А від спеки скипає чай.  
Отже, часу не гай,  
А на килим сідай  
І в країну казок прилітай.

*Приспів.*

*Приспів:*

Арабських ночей нас подих пече!  
Там стільки турбот,  
там стільки пригод,  
Від них не втечеш!  
Місяця край із-за хмар визира,  
Його не гніви і гав не лови,  
Бо ніч — це не гра.



Азербайджанський композитор Кара Караєв у танці з балету «Стежкою грому» відтворив дух і ритм африканської обрядової музики. Головна інтонація багаторазово повторюється, ніби заклинання.



Кара Караєв. «Танець» із балету «Стежкою грому». Шакіра (Shakira). Waka Waka (This Time for Africa).



На якому інструменті виконується головна тема танцю? Як у танці змінюються динаміка, темп, ритм? Які етнічні мотиви використано в пісні Шакіри? Виконай її як руханку разом зі співачкою і танцівницями з кліпу.

Африканки, які танцюють (зі старовинної картини)

### Мистецька скарбничка

#### Мотив (стійкий елемент)

Найпростіша ритмічна одиниця мелодії часто з двох-трьох звуків

Характерний елемент зображення, що постійно використовується у художньому творі

Тема або ідея художнього твору

#### Узагальнюю, аргументую, систематизую

Чи все ти зрозумів/зрозуміла з тексту підручника? Яка інформація виявилася складною? Застосуй емоджі для самоконтролю і самооцінки (намалюй смайлики, виріж стікери й прикріпи їх у тексті підручника біля відповідного фрагменту).

Який своєрідний лад використовується в музиці східних народів? Чому, на твою думку, для релаксації рекомендують слухати саме східну музику?

#### Самостійне дослідження, медіапошук

Поцікався музичними інструментами різних народів світу. Віднайди оригінальні зразки, звучанням і формою яких ти здивуєш однокласниць та однокласників. Поділіться своїми знахідками в мережі.

#### Фантазую, експериментую, дію

Імпровізуй на ударних інструментах різні ритми африканських танців.



## Витвори народних майстрів

? Які предмети домашнього вжитку створюють затишок в українських оселях, вносять красу в наш повсякденний побут?



Керамічні вази, глечики, миски, дерев'яні скриньки, тарілки, ложки, підсвічники й багато інших предметів не тільки потрібні в господарстві, а й повсякдень радують нас своїми художніми якостями, красивим декором — розписами, різьбленням. А українські народні іграшки, виготовлені з дерева, глини, соломки, тіста, здавна забавляють дітлахів.

Різьблення, або декоративна різьба по дереву, традиційно застосовувалося для прикрашання інтер'єру, меблів, предметів побуту, іграшок, музичних інструментів. Часто такі вироби оздоблювали *інкрустацією*: частини орнаментів заповнювали бісером, перламутром, склом, металом.

? Як називається танок, вирізьблений майстрами з Коломиї?



### Віртуальна екскурсія

Здійсни віртуальний тур до Національного музею народного мистецтва Гуцульщини та Покуття в Коломиї, де зберігаються вироби народної творчості цього етноregionу.

<http://hutsul.museum>

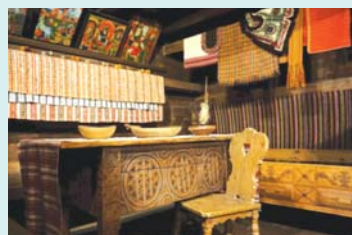

Витинання як спосіб оздоблення одягу з тканини, шкіри, хутра відоме з давніх-давен. Мистецтво вирізування з паперу виникло в Стародавньому Китаї та звідти поширилося світом. Українці почали використовувати паперові *витинанки* як прикраси сільських хат.

Їх виготовляють у формі кола, овала, квадрата, ромба, смужки. За художніми особливостями витинанки бувають *ажурні* (мають багато прорізів) і *силуетні*. Також зображають рослини, тварин, людей, предмети побуту, архітектуру.

**?** Чим відрізняються витинанки різних народів? Визнач симетричну витинанку. Яке зображення ажурне?



Китайська  
витинанка



Польська  
витинанка



Українська  
витинанка

### До портретної галереї



**Микола Теліженко (1951–2024)** — український скульптор, графік, народний художник України, який працював у різних видах декоративно-прикладного та образотворчого мистецтва. Роботи митця зберігаються у багатьох музеях і приватних колекціях України й зарубіжжя.

Його витинанки вражають віртуозною технікою виконання, глибоким змістом та емоційністю. У прадавній техніці витинання митець створював композиції на актуальні теми сьогодення.

## МИСТЕЦТВО В ПРОСТОРІ КУЛЬТУРИ

Старовинні техніки отримують нове застосування й успішно інтегруються в новітній мистецький простір.



Декор інтер'єру



Комірець-витинанка

Витинанки експонуються на виставках як твори мистецтва. Їх можна легко адаптувати до сучасних реалій завдяки техніці лазерного вирізання і кольоровому друку. Архітектори й дизайнери використовують ажурність витинанки в міському середовищі, декорі приміщень, навіть в одязі.



Шкіряна сукня з лазерною висічкою від Еміліо Пуччі



Паркова лава



Павільйон Польщі на Всесвітній виставці в Шанхаї (Китай)



Прикрась власною витинанкою своє помешкання (матеріали на вибір).



### Мистецька скарбничка

**Різьблення по дереву, або різьба по дереву** — це художнє вирізання зображень чи візерунків, які виконуються на дерев'яних виробах.

### *Узагальнюю, аргументую, систематизую*

Назви техніки декоративно-прикладного мистецтва, в яких виготовлено писанки.



Які зв'язки існують між народним мистецтвом і сучасністю? Порівняй етнічні мотиви в мистецтві на прикладі витинанки.

Які ідеї та техніки привернули твою увагу й викликали бажання експериментувати в різних видах декоративно-прикладного мистецтва?

### *Самостійне дослідження, медіапошук*

За можливості візьми інтерв'ю в майстра / майстрині декоративно-прикладного мистецтва свого краю. Заздалегідь підготуй запитання, що можуть становити інтерес для широкого загалу, заверши дослідження відеорепортажем.

### *Фантазую, експериментую, дію*

**Колективна робота.** Організуйте мінівиставку з власних робіт «Відроджуємо народні традиції». Презентуйте свої роботи, організуйте самооцінювання.

# Музика і театр

**?** Які види мистецтв «взаємодіють» між собою в театрі? Пригадай, що таке опера. Назви складові оперної вистави.



Львівська національна опера

також створює особливий настрій. Поєднання живопису, декоративних елементів у фое і глядацькій залі поглиблює архітектурний образ. Пишні сходи, фігурні балкони й ложі, розкішні дзеркала, яскраві світильники — усе налаштовує на святкову атмосферу.

Синтез мистецтв набув оригінального рішення в опері, балеті. Наразі вони стають популярнішими завдяки кінематографу. А за допомогою інтернету кожна людина може подивитися



Інтер'єр Львівської опери

Музичну виставу в знаменитій Ла Скала чи в Ковент-Гардені. У музичних театрах розвивається мистецтво сценографії, де художники можуть утілювати свої творчі ідеї так, щоб візуальні образи відповідали музиці.

В Україні традиційно залучали провідних художників до створення театральних костюмів і декорацій. Експериментували в царині сценографії Анатолій Петрицький, Вадим Меллер, Олександра Екстер.

У музичних театрах розвивається мистецтво сценографії, де художники можуть утілювати свої творчі ідеї так, щоб візуальні образи відповідали музиці.

В Україні традиційно залучали провідних художників до створення театральних костюмів і декорацій. Експериментували в царині сценографії Анатолій Петрицький, Вадим Меллер, Олександра Екстер.





1



2



3

- 1 – *Анатолій Петрицький*. Ексцентричний танок. Ескіз для балетної мініатюри;  
 2 – *Вадим Меллер*. Блакитна танцівниця. Ескіз костюма до опери «Маски»;  
 3 – *Олександра Екстер*. Ескіз декорації

Опера «Кармен» французького композитора Жоржа Бізе — шедевр світової класики. Секрет її популярності полягає в багатстві чудових мелодій. Із майстерністю відтворено іспанський колорит, темпераментні головні персонажі.

В увертюрі зіставлені дві контрастні сфери: наповнена трагізмом історія кохання й загибель героїв. Починається твір блискучим маршем, звучить мелодія куплетів Тореадора — лейтмотив опери. Несподівано виникає драматична тема долі...



**Жорж Бізе. Опера «Кармен»: увертюра, хабанера, куплети Тореадора.**

**?** Який настрій викликає у тебе ця музика? Схарактеризуй прослухані фрагменти опери. Створи з однокласниками й однокласницями ударно-шумовий оркестр для супроводу куплетів Тореадора.

Сцена з опери «Кармен» у Дніпровському академічному театрі опери та балету



Опера «Кармен» ось уже понад 100 років триумфально крокує сценами театрів світу, виконується багатьма мовами. Двічі здійснено екранізації твору (1967, 1983). Найуспішніша — «Кармен Джонс», створена за оперетковою версією.

Одноактні балети на музику Ж. Бізе ставилися в різних країнах. В Україні хореографічну інтерпретацію знаменитої опери здійснив балетмейстер Раду Поклітару. Балет «Кармен. TV» у виконанні Kyiv Modern-Ballet Theatre — це оригінальне поєднання мови класичного танцю й сучасної сценографії.

*До портретної галереї*



**Жорж (Олександр Сезар Леопольд) Бізе** (1838—1875) — французький композитор і піаніст, автор оркестрових, вокальних та хорових творів різних жанрів. Митець народився в Парижі. Ще дитиною він вступив у знамениту Паризьку консерваторію, після закінчення якої був удостоєний премії для стажування в Італії.

Опера «Кармен» — найбільше творче досягнення Бізе й водночас його лебедина пісня. Прем'єра відбулася в паризькому театрі «Опера-комік» (1875). Глядачі побачили на сцені несподіваних персонажів: циганок, солдат, простих робітниць, контрабандистів. До того ж пристрасті скінчилися вбивством! Шокована публіка влаштувала скандал, журналісти люто критикували оперу. Але це тільки збільшувало інтерес до неї. «Кармен» почала стрімко набувати популярності в усьому світі. Оперу поставили в театрах України в перекладі Максима Рильського.

Нове життя отримала музика Ж. Бізе в численних інтерпретаціях і різноманітних аранжуваннях. Запальні мелодії опери стали такими улюбленими та відомими широкому загалу, як народні пісні й естрадні шлягери.



Едуард Мане. Емілія Амбр у ролі Кармен



Пабло де Сарасате. Фантазія на теми з опери Ж. Бізе «Кармен» для скрипки з оркестром.

Фантазії на теми «Кармен» у різних інтерпретаціях: «Bond Senorita», електронний квіртет «Амадеус» тощо.



Квіртет «Амадеус»

### Мистецька скарбничка

**Лейтмотив** — музична тема, пов'язана з певним образом, ідеєю, що неодноразово повторюється в опері, балеті, симфонії.

**Сценографія** — мистецтво оформлення простору сцени й надання візуальної оправи театральній виставі за допомогою художніх засобів та світлових ефектів, реквізитів і костюмів.

### Узагальнюю, аргументую, систематизую

Яка роль сценографії в театрі? Як візуальний образ вистави допомагає розкрити зміст твору в опері, балеті?

Які зміни відбулися в музиці опери Ж. Бізе «Кармен» завдяки різноманітним аранжуванням? Яке з них зацікавило тебе найбільше? Поясни, чому, на твою думку, ця опера здобула широке визнання у світі.

### Самостійне дослідження, медіапошук

Ознайомся з екранізаціями опери «Кармен». Яких барв надав твору кінематограф?

### Фантазую, експериментую, дію

Експериментуй у царині сценографії: придумай костюми Кармен і Тореадора. За бажанням застосуй сучасні комп'ютерні технології (Photoshop тощо).



## Як народжуються архітектурні образи

**?** Які споруди розповідають нам про нашу культуру: дерев'яні чи кам'яні церкви, міцні мури замків, розкішні палаци чи прості біленькі хати?



*М*ова архітектури — це неймовірна симфонія, де кожна будівля відіграє свою унікальну ноту, а разом вони створюють величний концерт, який залишається з нами назавжди.

В усіх куточках світу є архітектурні пам'ятки, які дають нам уявлення про красу зодчества минулих епох. Вони збереглися тому, що виготовлені з міцних матеріалів — каменю, металу, дерева, пізніше зі скла й бетону.

Бурдж-Халіфа, Дубай (ОАЕ)

### Віртуальна екскурсія

Відвідай сайт Національного музею народної архітектури та побуту України в Пирогові, який розповідає про культуру всіх етнографічних районів України. За бажанням додай до віртуального туру етнографічні музеї просто неба (скансени) у Львові, Ужгороді, Чернівцях. <https://www.pyrohiv.com>.

Архітектура — це мистецтво, яке постійно розвивається. Фантазія митців не знає меж, вони придумують нові оригінальні архітектурні форми. Будинки височіють над хмарами та заглиблюються в морські глибини. Сучасні будівельні матеріали й технології дають змогу зводити споруди дивовижної краси.



Токіо (Японія)

Успіхи сучасної архітектури базуються на знаннях і досвіді перших зодчих, які започаткували *планування міст*. Стародавні поселення часто будувалися на високих берегах річок і неприступних скелях. Із часом вони розросталися, оточувалися новими мурами. Тому міста з давньою історією мають у своєму плані складний малюнок. Прадавні архітектори прагнули розробити план «ідеального міста» із закономірним розміщенням вулиць.

**?** Проаналізуй старовинний план «Ідеального міста» з вулицями, що розходяться від центру міста.

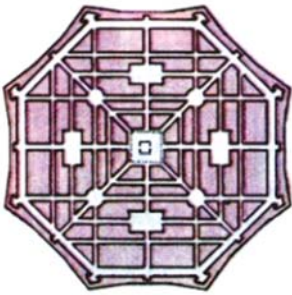

Джордже Вазарі.  
Ідеальне місто



Джазбері Блю.  
План міста Амстердам



Йоні Альтер.  
Місто

Сьогодні архітектори-містобудівники продумують, як збудувати місто, комфортне для людей. Вони планують забудову окремих територій, транспортні комунікації, розвиток міста в майбутньому.

Поряд із *містобудівною* існують й інші види архітектури: *ландшафтна* та архітектура *об'ємних споруд*. До останнього виду входять: житлова, громадська, промислова, культова.

*Житлова* архітектура призначена для постійного або тимчасового проживання людей. Постійне житло — це індивідуальні чи багатоквартирні будинки, а тимчасове — це готелі та гуртожитки.



Житлова забудова  
в Києві (Україна)



Громадський будинок  
у Вінниці (Україна)



Палац мистецтв  
у Португалії

## МИСТЕЦТВО В ПРОСТОРИ КУЛЬТУРИ

Громадська архітектура має на меті проектування та зведення будинків для суспільного користування. Це школи, лікарні, магазини, стадіони, вокзали, театри, цирки, музеї тощо.

До промислової архітектури належать будівлі фабрик і заводів, електростанції, елеватори.

Культова (сакральна) архітектура — це церкви, собори, костели та інші споруди, призначені для релігійних богослужінь.

## Візуальна грамота

Як створюється архітектурний проєкт? В уяві митця / мисткині народжуються ідеї, які відображають його / її авторський погляд у численних начерках. Нарешті виникає ескіз проєкту, що враховує першооснови архітектури: міцність, корисність і красу.

Ескіз архітектурного проєкту зазвичай подається у вигляді фасаду й виконується графічними матеріалами.



Київський залізничний вокзал, ескіз Олександра Вербицького

- ? Порівняй архітектурний ескіз із побудованою спорудою. Чи збереглися форми та пропорції в реалізованому проєкті? Як виділено вхід, розміщено вікна, виражено ритм?

## До портретної галереї

**Сантьяго Калатрава Вальс** (нар. 1951) — іспансько-швейцарський архітектор і скульптор, автор багатьох оригінальних будівель у різних країнах світу. Його творчість іноді визначають як «БІОТЕК». Більшість проєктів С. Калатрави виконано на межі архітектури й інженерії. Характерні риси його робіт — новаторське конструктивне рішення, зв'язок архітектурних форм з природними. Наприклад, Місто мистецтв і наук у Валенсії (Іспанія).

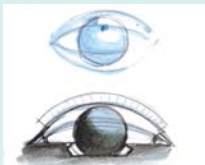

? Порівняй будівлю С. Калатрави з ескізом. Поміркуй, на які природні форми спирався автор.



! **Варіант 1.** Створи начерк «Архітектурна фантазія» (крейда, вугілля, пастель). Орієнтовні теми: «Будинок-спіраль», «Фортеця-черепашка», «Вежа-кипарис». За бажанням скористайся штучним інтелектом (clipdrop) для перетворення свого лінійного начерку на об'ємне кольорове зображення будівлі.

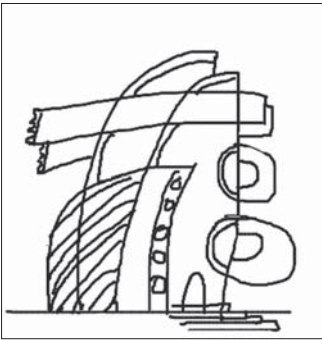
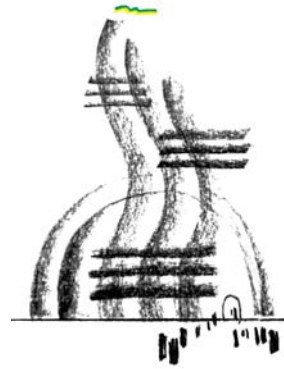

! **Варіант 2.** Намалюй план міста або села (фломастери, маркери). Познач різними кольорами всі зони: житлову, громадську, промислову, зелених насаджень.

### ***Узагальнюю, аргументую, систематизую***

Назви основні види архітектури. Наведи приклади різних видів архітектури у своєму місті, селі. Поясни роль планування міста для комфортного життя людей.

### ***Самостійне дослідження, медіапошук***

Знайди інформацію про Прітцкерівську премію з архітектури. Які споруди здобули світове визнання в останні роки? Чим вони особливі? Хто автори проєктів?

### ***Фантазую, експериментую, дію***

Пофантазуй, який вигляд може мати будинок дитячого садочка, побудований на основі стилізації природних форм. Поекспериментуй з такою формою у пластиліні.

# Музика і візуальні мистецтва

? *Образи якого виду мистецтва втілюють уже відомі тобі твори «Пагоди» К. Дебюссі та «Фонтани Риму» О. Респігі?*



Кендіс Кнапп.  
Фортепіанна фантазія № 1

Музика й візуальні мистецтва... Такі різні, на перший погляд. Музика невидима, живопис, скульптура, архітектура — нечутні. Становлення музичних образів відбувається в часі, а візуальних — у просторі. Проте, коли сприймаємо мистецтво, ми відчуваємо, що музика нерідко викликає в нас зорові уявлення, а живопис починає «звучати» яскравими фарбами.

Колорит, кольорову гаму картини можна порівняти з тембовими барвами в музиці, а мелодії — з виразністю графічних ліній або обрисів архітектурних споруд.

«Застиглою музикою», або «музикою в камені», називали архітектуру мислителі минулого. Справді, ми відчуваємо *гармонію* поєднання частин будівлі в цілісну композицію, симетричність чи несиметричність. Аналогічною є будова музичних форм. Чергування музичних звуків, як і повторення елементів в орнаментах, утворюють певний *ритм*.

У храмі, де музика гармонійно поєднується з архітектурою і скульптурою, образами ікон, фресок, мозаїк, вітражів, складно навіть визначити, який вид мистецтва потужніше впливає на людину.



«Музичні» будинки в Німеччині та Китаї



? Поясни за світлинами, які музичні ідеї проникають в архітектуру.

У православних соборах і церквах служба відбувається в супроводі хору *а капела*, основою співу є *багатоголосся*.

У храмах католицького і протестантського обрядів під час богослужінь, окрім хору, звучить *орган* — найбільший у світі клавійно-духовий інструмент, який називають «королем інструментів». Органна музика й сама багато в чому схожа на архітектуру: масивні басы є «фундаментом» композиції, а мелодії з верхніх регістрів утворюють ніби каскад звукових «башт», що линуць до неба. Орган звучить велично і владно. Під час свят храми прикрашають інсталяціями.



Головний орган церкви Сен-Сюльпіс у Парижі (Франція)



Зал будинку органної і камерної музики у Дніпрі (Україна)



Ремо Джадзотто (Томазо Джованні Альбіноні). Адажіо соль мінор для струнних інструментів та органа (диригент Г. Караян). Йоганн Себастьян Бах. Токата і fuga ре мінор для органа.



Інсталяція на фестивалі світла в Генті (Бельгія)

? Подумай, чи можна прослухану музику порівняти з архітектурою, що ожила. Аргументуй свої міркування.

Сучасні українські композитори часто використовують у назвах своїх музичних творів слово *фреска*.



Леся Дичко. Фрески «Джерело»; балет «Катерина Білокур» (фрагменти на вибір).

? Уяви візуальні образи, відповідні до змісту творів. Опиши емоції, які виникли.

### До портретної галереї



**Леся (Людмила) Дичко** — композиторка-новаторка, авторка музики в різних жанрах, насамперед хорових. З юних років цікавилася взаємодією мистецтв. Леся Дичко здатна «бачити» звучання в кольорах, візуальні образи перевтілювати в музичні. Звідси — особливий потяг до суміжних мистецтв.

У спадщині мисткині є варіації «Писанки» для фортепіано (декоративно-ужиткове мистецтво), п'ять п'єс «Замки Луари» (архітектура), дитяча опера «Вертепне дійство» (театр).

Вона створила чимало фресок для хору, оркестру, органа тощо: «Карпатські», «Французькі», «Іспанські», «Швейцарські» (хорові), «Джерело», «Фрески» за картинами К. Білокур і балет «Катерина Білокур».



Катерина Білокур. Піони

Музика й візуальні мистецтва гармонійно поєднуються в інсталяціях, саундперформансах, де митці й мисткині експериментують зі звуком, створюють унікальні акустичні світи з метою передати емоції через звукові вібрації у просторі. Вони залучають не тільки слух, а й зір глядачів, відкриваючи нові горизонти мистецького сприйняття.

 **Музика Павла і Петра Солодухи, вірші Петра Солодухи. «Біля тополі» (див. додаток).**

### Мистецька скарбничка

**Інсталяція** (анг. *installation* — монтаж, установка) — просторова композиція, що створюється художником із різних елементів — побутових предметів, промислових виробів, природних об'єктів тощо.

**Перформанс** — форма сучасного мистецтва, дії в реальному часі.

### Узагальнюю, аргументую, систематизую

Як можуть взаємодіяти між собою музика та візуальні мистецтва? Наведи приклади. Що нового ти дізнався / дізналася про зв'язок цих мистецтв? Схарактеризуй особливості синтезу мистецтв у храмі. Чим відрізняється музика в православній церкві й католицькому соборі? Заверши речення: «Фреска — це...».

### Самостійне дослідження, медіапошук

Запропонуй власну ідею застосування музики в сучасних артпрактиках (інсталяціях, перформансах). Попередньо поцікався цими інноваційними формами сучасного мистецтва.

### Фантазую, експериментую, дію

*Гра «Оживи скульптуру».* Придумай цікаві історії про взаємодію музики та візуальних мистецтв на прикладі скульптури з двох скрипок американської мисткині Кендіс Кнапп (1) і Сейфаддіна Гурбанова (2) «Скрипаль на даху» (Харків). Добери до свого сторителінгу відповідну музику.



1



2

# Синтез мистецтв в архітектурному ансамблі

**?** Поясни слово «ансамбль» на прикладі різних видів мистецтва.

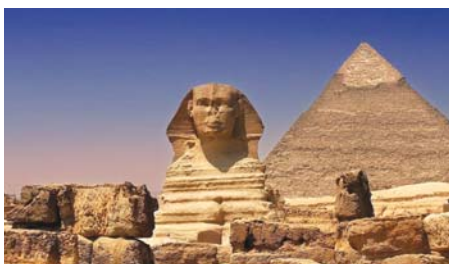

Піраміди та сфінкс (Єгипет)



Храми народу мая  
(Латинська Америка)

**?** Які види скульптури використано в ансамблях?



1

Архітектурний ансамбль створює гармонійну єдність між будівлями у просторовому середовищі вулиці, майдану, міста, парку. Він може охоплювати храми, палаци, пам'ятники та інші споруди, об'єднані територіально й композиційно. Синтез мистецтв в архітектурному ансамблі відбувається через взаємодію архітектури, скульптури, монументального й декоративно-прикладного мистецтва, живопису.

Приклади ранніх архітектурних ансамблів — величні піраміди, храми, скульптури Стародавнього Єгипту та цивілізації мая. Вони й досі вражають своєю величчю.



2

1 — руїни Акрополя в Афінах (Греція);  
2 — каріатиди храму Ерехтейон в Акрополі

В архітектурному ансамблі афінського Акрополя поєдналися архітектура, скульптура, монументальний живопис. Там розташовані знамениті храми Стародавньої Греції, зокрема Парфенон. У храмі Ерехтейон зберігся портик зі статуями жіночих фігур — каріатид.

Ансамбль може створюватися водночас за єдиним задумом і стилем як Акрополь в Афінах або протягом тривалого часу шляхом доповнення початкової композиції новими будівлями, як-от Києво-Печерська лавра.



Києво-Печерська лавра

За функціональним призначенням архітектурні ансамблі поділяються на такі типи: *оборонні; монастирські; палацово-паркові; промислові*, а також *історичні центри міст*.

**?** Порівняй типи архітектурних ансамблів.



Кам'янець-Подільська фортеця



Почаївська Успенська лавра



Національний історико-культурний заповідник «Качанівка»



Взуттєва фабрика Фугус (Німеччина)



Історичний центр, м. Львів

## МИСТЕЦТВО В ПРОСТОРІ КУЛЬТУРИ



Прикладом синтезу мистецтв в архітектурному ансамблі є японський сад Окума (м. Токіо, Японія). Він розміщений на території університету серед навчальних корпусів, оточених мальовничою рослинністю. Пішохідні доріжки ведуть до галявин, струмків, старовинних ліхтарів, статуй, невеликих пагод.



? Яке враження справляє на тебе японський сад? Уяви себе в його затишку, в гармонії з природою. Які емоції тебе охоплюють?

## Візуальна грамота

Коли митець проектує споруду, то продумує, який вона матиме вигляд із певного ракурсу. Для цього зображає її в лінійній перспективі. Він будує зображення за допомогою ліній, що сходяться на горизонті в одній точці (фронтальна перспектива), або в двох точках (кутова перспектива).

Фронтальна перспектива

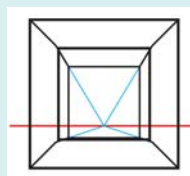

Кутова перспектива

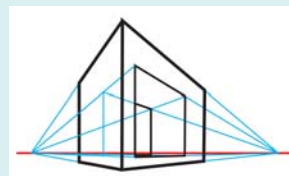

Варіант 1. Колективна робота. Організуйте «архітектурне бюро» і створіть архітектурний ансамбль «Вулиця мрій».

Виконайте рельєфні зображення будинків на альбомному аркуші з підручних матеріалів (паковань від цукерок, кольорового картону, паперу тощо). Щоб забезпечити ансамблевість, застосуйте однакові прийоми декорування фасадів. З'єднайте роботи у стрічкову композицію. Організуйте обговорення робіт із погляду гармонії в ансамблі.



**Варіант 2.** Створи композицію «Незламна фортеця» (рельєф із пластиліну).



**Варіант 3.** Намалюй святково оформлену вулицю в лінійній перспективі (техніка на вибір). Поміркуй, який декор варто застосувати (прапорці, ліхтарики, квіти, кульки тощо).

### Мистецька скарбничка

**Архітектурний ансамбль** — гармонійно узгоджена група споруд у певному середовищі.

**Лінійна перспектива** — зменшення розмірів предметів під час їх зображення на площині, сходження паралельних ліній, спрямованих углиб простору, у точці на лінії горизонту.

**Точка сходження** — уявна точка на лінії горизонту, у якій під час побудови лінійної перспективи сходяться горизонтальні паралельні лінії об'єктів, спрямовані вглиб простору.

### Узагальнюю, аргументую, систематизую

У чому виявляється синтез мистецтв в архітектурному ансамблі? Наведи приклади оборонного, монастирського, палацово-паркового ансамблів. Назви види лінійної перспективи. У чому різниця між ними?

### Самостійне дослідження, медіапошук

Знайди в інтернеті сучасні архітектурні ансамблі, де застосовуються інноваційні технології.

### Фантазую, експериментую, дію

Дізнайся, чи є архітектурні ансамблі у твоєму краї та із чого вони складаються. Поділися інформацією з однолітками.

## «Радуйся, Маріє», або Сакральна музика

? Чи подобається тобі слухати духовну музику? Які настрої вона навіює? Де її можна почути?

Духовна музика, сакральна, релігійна... Такі визначення ти можеш почути щодо характеристики деяких музичних творів. *Релігійними* називають твори, що виникли в межах церковної традиції. Під *духовними* розуміють як світські твори, які виконуються на концертах, так і ті, що звучать у храмах. Тобто це поняття значно ширше. Адже духовна музика охоплює все, що стосується душі, внутрішнього світу людини. У ній «божественне» гармонійно поєднується із «земним». *Сакральна музика* — проміжна назва між духовною та релігійною, вона характеризує спрямованість від суетного до вічного.

У легендах і міфах багатьох народів є образ, сповнений безмежної мудрості й любові — образ богині-матері. У стародавніх слов'ян вона звалася Берегинею.

Християнська культура дала людству свій образ Матері. У східному православному обряді — це Богородиця, у західному католицькому — Мадонна. Світлий образ Богоматері — «вічна тема» в мистецтві.



Леонардо да Вінчі. Благовіщення



Музичні твори, присвячені Діві Марії, охоплюють широке коло жанрів, насамперед вокальних і хорових. Вони пов'язані із сакральною подією — *Благовіщенням*. Від початкової фрази-привітання архангела Гавриїла до Марії виникла відома молитва, яка згодом перетворилася на гімн «*Ave Maria*» (з лат. — «*Радуйся, Маріє*»). На слова молитви або на вільний текст за цим сюжетом створено понад 40 музичних творів — Ф. Шуберта, Дж. Верді, Ф. Ліста, А. Дворжака, Й. Брамса, К. Сен-Санса, Ж. Бізе, Г. Форе.

На основі «Маленької прелюдії» до мажор Йоганна Себастьяна Баха французький композитор Шарль Гуно створив вокальну версію «*Ave Maria*». Надзвичайна популярність цієї музики — яскравий приклад, коли аранжування твору набуває нового життя.



Олександр Мурашко.  
Благовіщення



Фра Беато Анжеліко.  
Благовіщення



Франц Шуберт. *Ave Maria*.

Йоганн Себастьян Бах — Шарль Гуно. *Ave Maria*.



Якими рисами наділили композитори образи Марії? Зверни увагу на виразність мелодії, ритму (плавність, пластичність, гнучкість). Передай лінією (графічно або уявно — рукою) розвиток мелодії, виділи кульмінацію. За бажанням заспівай її вокалізом. Створи власну інтерпретацію образу Марії (музична фраза, мелодія, пісня).



Джон Колієр.  
Благовіщення

Одним із перших композиторів, хто втілює образ Діви Марії в інструментальній музиці, був Ференц Ліст. Він створив інструментальну обробку вокального твору Ф. Шуберта «Ave Maria».

Новаторською стала фортепіанна п'єса «Ave Maria» з програмним підзаголовком «Дзвони Рима», яка виникла в період перебування в цьому італійському місті. Можливо, саме римський церковний передзвін надихнув композитора на відтворення картини свята Благовіщення.

Надзвичайної популярності набув твір «Ave Maria» Джуліо Каччіні, проте авторство твору є сумнівним.



Франц Шуберт — Ференц Ліст. *Ave Maria*.

Ференц Ліст. *Дзвони Рима* (для фортепіано).

Джуліо Каччіні. *Ave Maria* (у різних інтерпретаціях).



Схарактеризуй інструментальну фактуру прослуханих творів.



Донателло. Благовіщення

Гімн «Ave Maria» надихав митців на створення аранжувань і транскрипцій, масштабних оригінальних композицій. Наприклад, солоспів «Ave Maria» українського композитора Михайла Скорульського набув поширення в інструментальних обробках для різних інструментів (із супроводом фортепіано), а саме: скрипки, віолончелі, альту, кларнета, навіть контрабаса.

До творів великої форми належить концерт Алемдара Караманова.



Алемдар Караманов. Концерт для фортепіано з оркестром № 3 «Ave Maria» (фрагмент).

? *Схарактеризуй головну мелодію концерту, що звучить кілька разів на початку твору. Чи можна стверджувати, що вона випромінює світло і благодать?*

Образ Діви Марії створили сучасні українські співачки Alyona Alyona і Jerry Heil. Дует реперки й попзірки з піснею «Teresa & Maria» став переможцем Нацвідбору на Євробачення-2024. Трек швидко набрав мільйони переглядів на ютубі.



Alyona Alyona & Jerry Heil

### Мистецька скарбничка

**Сакральний** — священний, який належить до релігійного культу і ритуалу.

### *Узагальнюю, аргументую, систематизую*

Поясни, як ти розумієш значення словосполучень *сакральна, релігійна, духовна музика*. Наведи приклади. Чи звучить вона у твоєму середовищі? Як збагатилися твої знання та уявлення про образ Діви Марії в мистецтві? Як духовна музика вплинула на твій емоційний стан?

### *Самостійне дослідження, медіапошук*

*Мистецький проєкт* «Радуйся, Маріє» (духовна музика із супроводом слайд-шоу або іншого формату візуалізації).

### *Фантазую, експериментую, дію*

Виконуй пісню «Teresa & Maria» в стилі реп (*див. додаток*).

# Синтез мистецтв у храмі: культура архітектура

**?** Які споруди розташовані в центрі твого міста або села? Які з них найкраще видно навіть з околиць?



Андріївська церква  
(м. Київ, Україна)

Зазвичай це культові споруди. Вони завжди привертають увагу своєю витонченою красою і духовною аурою.

*Культова (або сакральна) архітектура* — це особливий вид архітектури, яка створюється з релігійною метою та втілює духовні переконання і традиції громади. У світі існує багато релігій, що відображається в різних типах храмів. Наприклад, православні церкви, католицькі костели, іудейські синагоги, ісламські мечеті, буддійські пагоди.

Відповідно до релігійної належності, культова архітектура вирізняється особливостями фасадів, куполів, веж, вікон.



Кельнський собор  
(Німеччина)



Велика синагога  
(м. Пльзень, Чехія)



Блакитна мечеть  
(м. Стамбул, Турція)



Буддійський храм  
Сенсо-дзі  
(м. Токіо, Японія)

**?** Порівняй храми різних релігій за архітектурними особливостями та зовнішнім оздобленням. Які емоції викликає в тебе споглядання культової архітектури?

У храмі людина перебуває під враженням від синтезу мистецтв: взаємодії архітектури, живопису, скульптури, музики, які об'єднуються, щоб передати духовність і красу.

Інтер'єр християнського храму утворює особливий простір. У православному храмі — фрески, мозаїки, ікони, а в католицькому храмі — скульптури й вітражі представляють образи духовних постатей, розповідають про біблійні події.

Музика наповнює храм урочистими мелодіями.

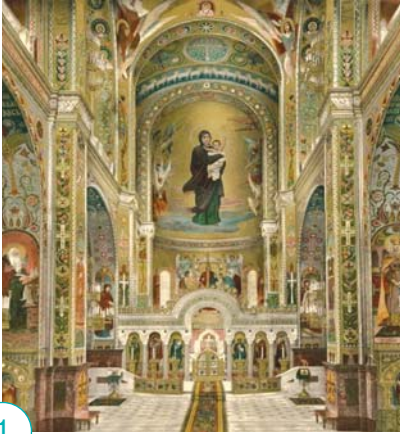

1



2

- 1 – Володимирський собор  
(м. Київ, Україна);  
2 – Шартрський кафедральний собор Діви Марії  
(Франція)

В Україні існують 2500 об'єктів дерев'яної культової архітектури, багато з яких мають надзвичайну мистецьку цінність. Серед них 500-літня Церква Зіслання Святого Духа в селі Потелич. У стінописі та іконостасі дерев'яної церкви Святого Юра XVII ст. збереглися зображення біблійних сюжетів, а також світські сцени, портрети меценатів.

**?** *Яке враження справляють на тебе ці пам'ятки культури і мистецтва?*



Церква Зіслання Святого Духа  
(с. Потелич, Львівська обл.)



Інтер'єр церкви Св. Юра  
(м. Дрогобич, Львівська обл.)



Для кожної релігії культова архітектура має свій сталий набір ознак, які дають змогу виділити її серед інших споруд. Провідною ознакою є наявність релігійного символу на будівлі. Для християнства це хрест, мусульманства — півмісяць і зірка, іудаїзму — шестикутна зірка Давида.

**?** *Розпізнай силуети храмів різних релігій.*



Для сучасної сакральної архітектури характерні церкви, які більше схожі на громадські будівлі. До їх створення долучилися відомі архітектори. У результаті багато церковних споруд стали класикою архітектури.



1



2

1 — Церква Різдва Пресвятої Богородиці (м. Львів, Україна);  
2 — Собор Пресвятої Діви Марії (Бразилія)

**?** *Поміркуй, чим, на твою думку, сучасні храми відрізняються від старовинних.*

Сучасне життя соборів багате на цікаві події. Вони стають майданчиками для світлових шоу з музичним супроводом.



1



2

1 — Михайлівський собор (м. Київ, Україна);  
2 — Шартрський собор (Франція)



Виконай аплікацію «Силует храму» (акварель і чорний папір, або чорний і кольоровий папір).

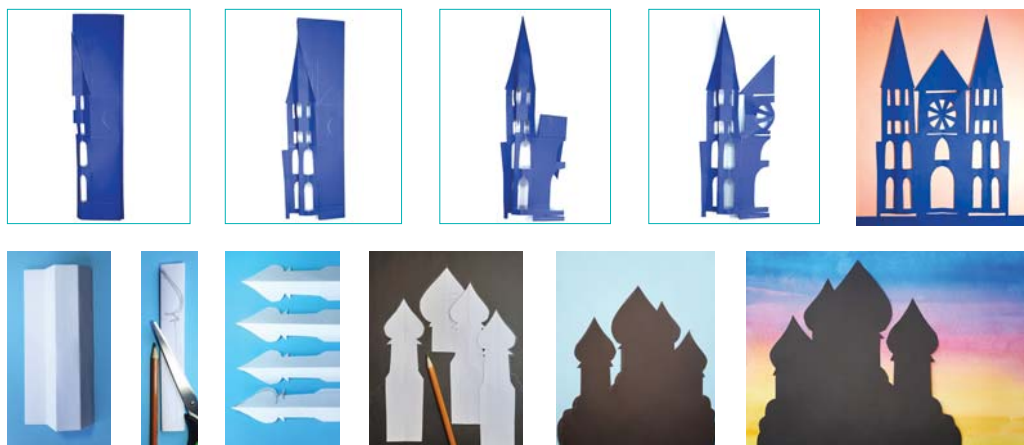

### Мистецька скарбничка

**Костел** (лат. *castellum* — укріплене місце, замок) — релігійна споруда християн-католиків.

**Мечеть** — мусульманська архітектурна споруда.

**Пагода** (із санскриту — священний) — культова буддійська споруда.

### Узагальнюю, аргументую, систематизую

Назви культові споруди, які належать до різних релігій, і схарактеризуй їх особливості. Що несподіваного для тебе є в інформації про них? Якби тобі запропонували внести пропозиції від України для оновлення Списку всесвітньої спадщини ЮНЕСКО, які споруди сакральної архітектури ти б рекомендував / рекомендувала? Обґрунтуй свій вибір.

### Самостійне дослідження, медіапошук

Досліди мистецькі особливості найближчої до тебе культової споруди або іншої за бажанням.

### Фантазую, експериментую, дію

На дозвіллі створи гру — імітацію пазлів — «Силуети храмів». Для цього добери 3–5 фотоілюстрацій храмів і розріж їх на дрібні фрагменти, щоб потім у процесі гри скласти цілі зображення.

# Медіа, масмедіа, мультимедіа

? Які засоби комунікації вибирають сучасні прихильники та прихильниці мистецтва, коли обмінюються творчими ідеями?



Складно уявити, як у минулому, коли не було комп'ютерів і мобільних телефонів, люди обмінювалися ідеями, зображеннями, емоціями, дізнавалися про новини. Наші сучасники мають безмежний доступ до комунікацій — процесу обміну інформацією.



Для комунікації винайдено чимало різноманітних засобів, які отримали назву **медіа**. За способами подання розрізняють такі види інформації: словесна (усна й письмова), числова, графічна (зображення), звукова (зокрема, музична), тактильна, відеоінформація. Їх об'єднує спільна назва — **медіатексти**.

«Традиційні» медіа передавали інформацію в майже незмінній формі для невеликої групи людей, об'єднаних спільною мовою, культурою. Наприклад, у давнину через міфи, пісенний фольклор, знаки й символи в образотворчому та декоративному мистецтві.

З появою друкарства і розвитком поліграфії інформація почала поширюватися набагато швидше за допомогою книг і преси (газети, журнали).

Засоби інформації, пов'язані з технологіями масового виробництва, що здатні одночасно передавати інформацію великим групам людей, називають **масмедіа**.

? Які медіатексти ти використовуєш у власному спілкуванні?



Немає єдиної класифікації багатой палітри медіа. За характером інформації медіа поділяються на *статичні* (листівки, фотографії, білборди, постери, комікси й інші нерухомі зображення) й *динамічні* (радіо, кіномистецтво, телебачення, відео).

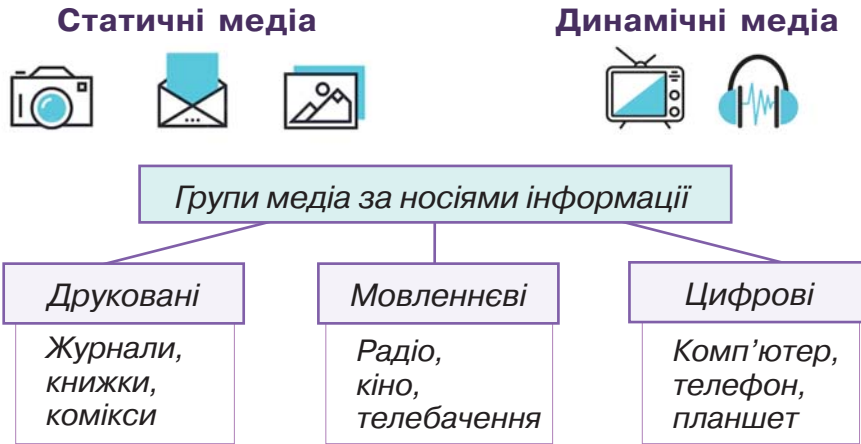

Традиційні, або «старі», медіа транслюють інформацію централизовано, її може контролювати певна установа чи організація. Нові медіа діють за принципом мережі, контакти створюють самі користувачі.

Термін **мультимедіа** означає, що для передавання повідомлень використовують різні види інформації, комбінують статичні й рухомі зображення, звук, словесні тексти. Прикладом такої комбінованої екранної інформації є *відео*.

Додатковим виміром мультимедіа є *інтерактивність*, коли користувач / користувачка може впливати на зміст повідомлення — втручатися, як-от у відеоіграх.

### Складові мультимедіа



Ще не так давно твої прабабусі й прадідусі слухали музику за допомогою грамофона, потім на зміну йому прийшов магнітофон. Нині для відтворення цифрового звуку застосовують ще складніші устаткування: музичні центри, цифрові плеєри, комп'ютери зі звуковою картою і MIDI-клавіатурою.

? За ілюстраціями прокоментуй, як змінювалися медіаносії (платівка — касета — компакт-диск — флешка) та техніка.



### Секрети творчих професій

*Звукооператор/звукооператорка* — це людина, яка відповідає за якість звуку, що записується, уміє працювати з відповідною апаратурою з обробки звуку, володіє спеціальними комп'ютерними програмами, аналоговими та цифровими технічними засобами. Ця робота передбачає постійне прослуховування музики, тому потрібні розвинуті музичний слух і пам'ять. Співробітник/співробітниця теле- чи радіокомпанії працює як із записами, так і в прямому ефірі, зокрема під час масштабних заходів — концертів, фестивалів.



*Звукорежисер/звукорежисерка* — творча професія, пов'язана зі створенням звукових художніх образів, формуванням драматургії звуку, записом нових звуків. Така людина знає фізику звуку, тонкощі акустики, володіє технічними аспектами професії, уміє міксувати звуки.

Професії звукооператора/звукооператорки і звукорежисера/звукорежисерки потрібні в концертних організаціях, театрах, на студіях звукозапису, у рекламних агентствах, теле- і кіноіндустрії.

Головною і найвиразнішою функцією засобів масової інформації нерідко зазначають розважальність. Газети, журнали, радіо, телебачення, особливо інтернет, пропонують найрізноманітніші медіатексти для цікавого й корисного дозвілля — від новин, спорту, моди до кулінарних шоу. Також медіа доносять до широкої аудиторії інформацію про мистецтво через трансляцію документальних та ігрових фільмів, вистав, концертів, репортажів із виставок, інтерв'ю з митцями тощо. Медіатексти різної природи здатні інтерпретувати мистецькі явища, формувати естетичні смаки й художні вподобання людей.

 **Музика і вірші О. Смика. «Жити в Україні» (див. додаток).**

 **Застосуйте ланцюжкове опитування для самооцінювання і взаємооцінювання виконання пісні (один учень/одна учениця починає, інші по черзі доповнюють).**



### Мистецька скарбничка

**Масмедіа** — різновид медіа, здатний одночасно передавати інформацію великим групам людей.

**Медіа** (англ. *media* від лат. *medium* — посередник) — засоби передавання, зберігання і відтворення інформації.

**Мультимедіа** (від лат. *multum* + *medium*) — комбінування на одному носії різних форм інформації (текстової, звукової, графічної, анімаційної тощо).

### *Узагальнюю, аргументую, систематизую*

Наведи приклади традиційних і сучасних медіа. Які з них динамічні, а які — статичні? Склади ментальну карту до теми. У парі з однокласником/однокласницею обговоріть та з'ясуйте тлумачення нових складних понять. Оцініть взаємно рівень засвоєння теми про медіа.

### *Самостійне дослідження, медіапошук*

Проаналізуй запис пісні «Жити в Україні» щодо роботи звукооператора. Придумай акомпанемент (синтезатор) і запиши власний спів (додаток «Запис голосу» у Windows).

### *Фантазую, експериментую, дію*

Пофантазуй, як використати старі медіаносії в декорі.

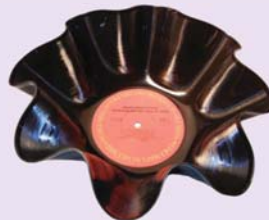

## Фотомистецтво — статичний вид медіа

**?** Чи доводилося тобі колись спостерігати, як багато статичної візуальної інформації нас оточує? Поміркуй, наведи приклади.



У наш сучасний інформаційний вік медіа відіграють надзвичайно важливу роль у житті людини. Вони допомагають сприймати та розуміти навколишній світ, дають можливість митцям виражати свої творчі ідеї. Через отриману інформацію глядачі й читачі можуть здійснити захопливу подорож у світ незабутніх образів.

Статичні медіа охоплюють образотворче й декоративне мистецтво, дизайн, фотографію; застосовуються в різних сферах культури, зокрема в поліграфії, рекламі, а також в освіті. Вони фіксують візуальні образи на основі виразності форм, ліній і кольорів.

У живописних малюнках, які виконуються вручну або на комп'ютері, митці виражають свої ідеї, думки, почуття через художні образи. Різноманітні статичні зображення: етикетки, логотипи, пакувальні матеріали, поштові листівки й конверти тощо ознайомлюють споживачів із важливою для них інформацією.

Архітектори і дизайнери розкривають авторський задум у вигляді креслень, які за допомогою комп'ютерних програм подаються глядачам як зображення, наближені до реальних.

Статичні медіазображення можна побачити в експозиціях музеїв, виставок. У книжках, журналах, газетах широко використовуються різноманітні ілюстративні образи, які допомагають учням вчитися, формувати уявлення про навколишній світ. У коміксах — мальованих історіях — зображення поєднуються з короткими текстами.

Рекламна графіка охоплює буклети, афіші, постери, білборди тощо. Наприклад, інформація в постерах приваблює фотографіями акторів і актрис та захопливими кадрами, щоб зацікавити кіно-

фільмом. А величезні фото рекламаних товарів на білбордах, що зазвичай встановлюють обабіч доріг, миттєво привертають увагу і спонукають до купівлі продукції.

**?** У яких сферах культури застосовані візуальні медіа, зображені на ілюстраціях?



Зображення, зняті фотокамерою, фіксують певний момент часу як у житті окремих людей, так і значні історичні події. Фотографії допомагають у навчанні (як і різні схеми, таблиці, малюнки й інші засоби візуалізації), вони забезпечують наочність і саме завдяки реалістичності полегшують пізнання інформації. Фотографії допомагають дізнатися про різні країни та події, які відбуваються у світі.

Завдяки мобільним телефонам фотографування стало сьогодні буденною справою і використовується як засіб передачі візуальної інформації.



**?** Чи хотілося б тобі також сфотографувати мить, коли сонце ви-зирає з-за хмари, щоб привітати веселку після літньої грози? Або зберегти в історії своєї школи власноруч зроблені фото про перемогу у творчому конкурсі або спортивному змаганні? Як це зробити найкраще?

Щоб керувати увагою глядача та створювати візуальні повідомлення, фотограф використовує засоби композиції. Для цього він вибирає певний формат кадру: квадратний або прямокутний (звичайний чи витягнутий, вертикальний чи горизонтальний).

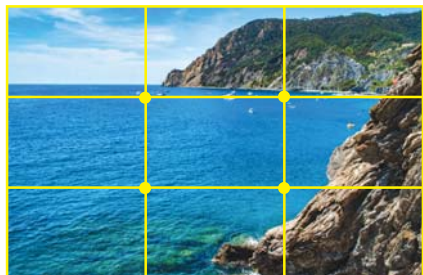

За допомогою кадрування світлина фотограф уточнює розташування головного в кадрі. Світло і колір — основні інструменти для реалізації творчого задуму.

Головне краще розміщувати в центрі фотографії. Або відповідно до «правила третин» — по лініях, що ділять кожен із чотирьох сторін кадру на три частини. Наприклад, у пейзажі лінію горизонту варто розміщувати не посередині, а по верхній або нижній горизонтальній лінії.

**?** Розкажи, як на світлинах передано глибину простору. У якій з них переважає контраст кольору, а в якій нюанс?



### Візуальна грамота

Найпопулярніший жанр фотографії — портрет. Під час фотографування мобільним телефоном покращити якість зображення допоможе «портретний» режим зйомки, вибір «природного» чи «студійного» світла. Від автоспалаху краще відмовитися. Точка зйомки має бути на рівні очей моделі. Вибирати варто не дуже строкате тло і спробувати різні ракурси. Бажано, щоб у кадр потрапило не тільки обличчя, а й навколишній простір. Щоб модель була в центрі композиції, можна застосувати обрамлення — парасольку, арку, гілки дерев тощо. Сучасні тренди у фото-портреті: зйомка відображення в дзеркалі, гра світлотіней на обличчі, фотосесія в чорно-білій гамі.



**Варіант 1.** Зроби фотопортрет подруги чи друга. Поміркуй, як краще передати їхню індивідуальність, захоплення, вираз обличчя, емоції.



**Варіант 2.** Виконай композиційні замальовки пейзажу для майбутньої фотозйомки.



### Мистецька скарбничка

**Білборд** (англ. *billboard*: від *bill* — оголошення, *board* — дошка) — рекламний щит великих розмірів, який встановлюється переважно вздовж вулиць і доріг.

**Постери** — графічні зображення, створені для рекламування фільмів, зазвичай розміщують на стінах.

**Ракурс** — це точка зйомки відносно положення об'єкта, який фотографується.

### Узагальнюю, аргументую, систематизую

Наведи приклади статичних медіа. У яких сферах культури застосовуються статичні медіа? Які поради фотографів найбільше стали тобі в пригоді?

### Самостійне дослідження, медіапошук

Поцікався своїм родоводом. Створи електронний фото-літопис своєї родини.

### Фантазую, експериментую, дію

Створить фотоколаж «Мій клас — моя родина».

# Радіо — динамічний вид медіа

? Які пісні ти слухаєш по радіо? Які радіопередачі тобі подобаються?



Радіо супроводжує життя людини повсякчас. Його слухають, щоб швидко отримувати потрібну інформацію. Сьогодні складно уявити радіо без музики, пісень. Музика, що звучить в ефірі, ознайомлює нас із сучасними хітами-новинками й занурює в популярну класику. Вона здатна покращувати настрій запальною руханкою, заспокоювати тихою фоновою композицією, посилювати духовну енергію патріотичною піснею, яка викликає піднесені почуття гордості за Батьківщину.

? Які патріотичні пісні, що лунають у радіоефірі, стали твоїми улюбленими? Поясни чому. Хто їх виконує?

Радіо є одним із найстаріших видів масової комунікації. Радіомовлення набуло поширення у 20-х роках минулого століття. У наш час цей динамічний вид масмедіа поступається за популярністю телебаченню та інтернету, проте залишається потужним засобом трансляції новин, музики, реклами.

У світі існує велика кількість радіостанцій (в Україні — понад тисячу), які передають сигнали, доступні для прийому звичайними побутовими приймачами, і кожна людина має змогу вибрати радіопрोगрами за своїми вподобаннями.



Радіоприймачі: 1 — ретро; 2 — короткохвильовий кишеньковий; 3 — на сонячній батареї (ФМ)



У рейтингу загальнонаціональних радіостанцій України за обсягом пісень українською мовою найвищі позиції посіли Країна FM (100%), UA: Радіо Промінь (95%), UA: Радіо Культура (92%).

? У вільний час прослухай найкращі пісні й подкасти «Антисуржик» на україномовній «Країні FM».

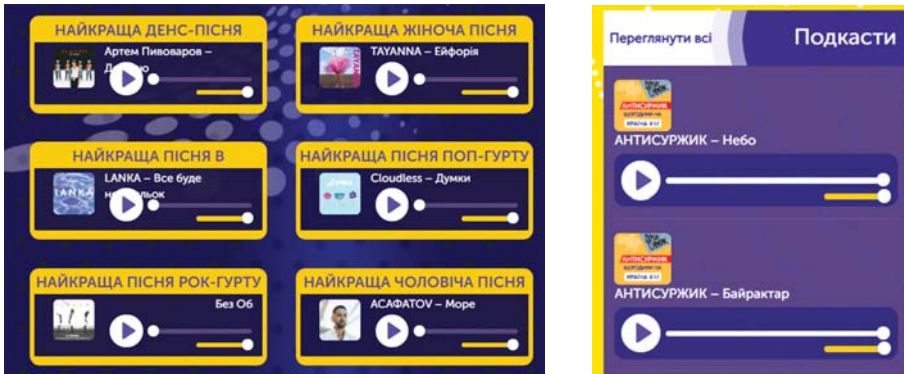

Радіомовлення виробляє і розповсюджує різні програми. До *інформаційних* належать випуски новин. *Пізнавальні* охоплюють освітні й спортивні передачі. *Музичні* складаються з композицій академічної та популярної музики. Також можливе їх поєднання.

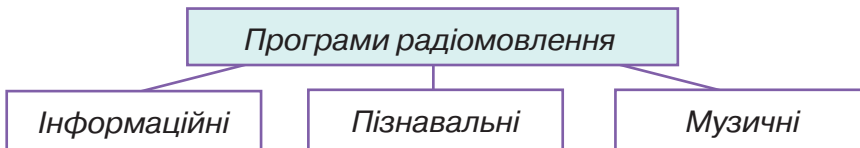

Серед переваг радіомовлення можна назвати передачу інформації на рівні образів. Слухачеві / слухачці залишається простір для фантазії – вільного відтворення в уяві почутої інформації.

Наприклад, жанр радіотеатру за відсутності звичних декорацій, костюмів, візуальних атрибутів, загострює увагу на звуковому сприйманні змісту, емоційному багатстві мовлення. Тому в театрі біля мікрофона зростає роль музики, зокрема фонові, шумових ефектів, як-от щебетання птахів, плескіт хвиль, гомін вулиць. Імітація звуків вимагає фантазії та винахідливості (наприклад, постукування створює звукову картину наближення вершників).

? Запропонуй твір, який варто поставити у шкільному радіотеатрі до Всесвітнього дня радіо (свято щорічно відзначається 13 лютого).

Програми радіо часто перериваються *джинглами*, завдяки яким ми за кілька секунд упізнаємо улюблену радіостанцію в ефірному просторі. Рекламні джингли іноді містять назву бренду та слоган. Тому в їх створенні беруть участь композитор, аранжувальник, звукорежисер, диктор і вокалісти.

Мелодія відомої пісні у виконанні співака-бандуриста Андрія Бобира стала позивними Українського радіо. Нині вона звучить у модерних аранжуваннях, при цьому зберігає духовну енергетику першоджерела.

**?** *Прослухай сучасні джингли Українського радіо. Упізнай мотив пісні, заспівай її, назви авторів.*

### Секрети творчих професій

До основних професій радіоіндустрії належать *кореспондент, редактор, журналіст, звукорежисер, звукооператор, диджей, радіотехнік*. Кореспонденти й журналісти шукають нову інформацію для радіоефіру, редактор готує передачу до випуску, ведучі та диктори її відтворюють. Звукорежисер і звукооператор відповідають за якість звуку, радіотехнік — за роботу апаратури. Цікава й комерційно приваблива професія диджея, який веде музичні радіопрограми.



Miss K8



ARTBAT

До списку 100 найкращих диджеїв та диджейок світу (за версією DJ Mag) потрапила українка Miss K8 (Катерина Кремко), яка виступає на міжнародних фестивалях електронної танцювальної музики. Також дует ARTBAT (Артур Кривенко і Віталій Лимаренко), чії треки стали обличчям української електронної музики у світі. До суперзіркових диджеїв належить музикант і продюсер П'єр Девід Гетта, який випустив 10 млн альбомів і 65 млн синглів! Дохід митця Forbes оцінив у 25 млн євро. Отже, медіамузика — прибутковий бізнес.



**ARTBAT.** Треки «Планета», «Мандрагора».  
**Девід Гетта.** «Титаніум» («Titanium»).

**До портретної галереї**

**П'єр Девід Гетта** народився і виріс у Парижі, де розпочав діяльність диджея в клубі, а згодом вів власне радіошоу на інтернет-радіостанції. Він виступав із такими відомими співаками, як Ріанна, Леді Гага, Джастін Бібер. Хіти майстра неодноразово очолювали чарти в різних країнах. Він нагороджений двома преміями «Греммі». У 2011, 2020, 2021 роках Д. Гетта був визнаний диджеєм номер один (DJ Mag Top 100 DJs).

Сучасне радіо пристосовується до цифрових реалій епохи й залишається оперативним засобом масмедіа.

**Мистецька скарбничка**

**Джингл** (англ. *jingle* — звучання) — коротка музична фраза або фрагмент пісні, що включається між радіопередачами; використовується як анонс, рекламна заставка.

**Радіо** (лат. *radio* — випромінюю) — засіб масової інформації, який передає аудіосигнали за допомогою електромагнітних хвиль.

**Чарт** — список популярних музичних композицій, який складається на основі їх продажів, переглядів, радіопередач.

**Узагальнюю, аргументую, систематизую**

Яка роль музики у радіомовленні? Які творчі професії на радіо привернули твою увагу? Чим саме вони тебе зацікавили? Опиши особливості професії диджея. Поясни, чому, на твою думку, радіо не втрачає популярності в цифрову епоху.

**Самостійне дослідження, медіапошук**

*Колективна робота.* Створіть із програм радіо плейліст патріотичних пісень і подкастів про Україну. Переконайте батьків чи близьких, друзів, знайомих, що слухати українську музику — це круто!

**Фантазую, експериментую, дію**

Потренуйся складати джингли для українського радіо.

# Реклама

- ? Як ти ставишся до реклами? Чи впливає вона на твоє рішення придбати товар? Яка реклама вразила тебе своєю оригінальністю?



Реклама в нічному Токіо  
(Японія)

Без реклами неможливо уявити сучасне життя. Реклама є одним із найбільш впливових видів медіа, що використовуються для комунікації з масовою аудиторією задля просування товарів, послуг або ідей. *Комерційна реклама* має на меті збільшення продажів товарів чи послуг та отримання прибутку.

*Некомерційна (соціальна) реклама* спрямована на досягнення суспільно-корисних цілей, популяризацію загальнолюдських цінностей, звернення уваги на соціальні проблеми, а не отримання прибутку.

- ? Поясни, якими засобами рекламістам вдалося зрозуміло й доступно представити товар. Чи є серед прикладів некомерційна реклама?

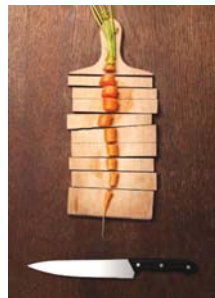

Реклама поширюється різними каналами. Наприклад, засобами масової інформації: через пресу (газети, журнали), телебачення, радіо, телефонні довідники тощо. У друкованій рекламі повідомлення розміщуються у проспектах, каталогах, плакатах, листівках, календарях.

Зовнішня реклама — це щити з інформацією (білборди), тумби, кіоски, електрифіковані панно («рухомий рядок»), вивіски

й вітрини магазинів, світлова реклама (світлові й неонові щити, лайтбокси з підсвічуванням), навіть написи в небі (транспаранти, повітряні кулі).



Реклама на транспорті охоплює написи і зображення на автобусах, трамваях, автомобілях; друковані оголошення в салонах; вітрини на вокзалах, в аеропортах. Реклама нагадує про товари в місцях їх продажу, на виставках, потрапляє до споживачів у вигляді сувенірів тощо.

Рекламна інформація активно поширюється в інтернеті, у мобільних додатках телефонів.

Основне завдання реклами — привернути увагу споживачів, спонукати придбати товар або скористатися послугою, а також підтримати певну компанію. Реклама не просто надає інформацію. Вона викликає емоції, захоплює увагу яскравими образами, оригінальними поглядами на звичайні речі, неочікуваними порівняннями.

**?** *Яке із цих рішень видається тобі найбільш вдалим? Чому? Наведи свої приклади цікавої реклами.*



### Секрети творчих професій

*Професія рекламіста* вимагає обізнаності й креативності в багатьох видах творчої діяльності. Тому вдала реклама — це часто плід творчості фахівців рекламного агентства. Разом вони розробляють оригінальні ідеї, щоб доступно й цікаво донести інформацію до споживачів. Для цього застосовують фотографію, комп'ютерну графіку, анімацію, музику, відео й навіть гру акторів та акторок чи висловлювання авторитетних людей для передавання необхідних відомостей.

## МИСТЕЦТВО І МЕДІА

Для підвищення інтересу рекламісти інколи використовують шедеври мистецтва.

**?** Порівняй зразки реклами з картиною-оригіналом. Як ти вважаєш, в яких випадках така реклама є припустимою, а в яких неетичною?



Леонардо  
да Вінчі.  
Джоконда



Соціальна реклама використовується для популяризації суспільно важливих ідей. Наприклад, рекламні кампанії можуть підтримувати мистецькі події, пропагувати здоровий спосіб життя, закликати до охорони природи та збереження енергоресурсів, а також привертати увагу до профілактики правопорушень, соціального захисту й безпеки людей.

**?** Які теми в рекламних плакатах найбільше тебе зачепили? Як кольори привертають увагу та впливають на емоції глядача?



Необхідно знати, що реклама буває недобросовісною й недовірою. Вона може бути нав'язливою і навіть маніпулювати людьми. Тому етика й відповідальність у рекламній індустрії є дуже важливими.



**Варіант 1.** Придумай ідею і створи оригінальну рекламу українських товарів (як варіант — фоторекламу). Запропонуй спосіб поширення реклами.



**Варіант 2.** Робота в групах. Об'єднайтеся у творчі групи і створіть рекламу на повітряних кульках (на вибір: мистецьку, просвітницьку, про здоровий спосіб життя тощо).

### Мистецька скарбничка

**Реклама** — елемент культури, спосіб впливу на споживача з метою донесення інформації про предмет рекламування та формування відповідних потреб.

#### *Узагальнюю, аргументую, систематизую*

Розкрий вплив реклами на суспільство. Які завдання комерційної та соціальної реклами? Якими способами вона поширюється? Які художні засоби задіяні у створенні реклами?

#### *Самостійне дослідження, медіапошук*

Поцікався, які нові засоби реклами з'являються в наш час. Обміняйся інформацією з однолітками.

#### *Фантазую, експериментую, дію*

Зроби рекламний відеоролик про пам'ятку культури твого краю. Запропонуй місцевому краєзнавчому музею скористатися твоїм рекламним матеріалом для залучення туристів / туристок.

# Кіномистецтво і кіноіндустрія

**?** Чи знаєш ти, що Міжнародний день кіно відзначають 28 грудня в річницю першого у світі платного кіносеансу? Де це відбулося?



Кінотеатр у м. Леонберг (Німеччина) з найбільшим у світі екраном

Кіно увійшло в наше повсякдення як розвага, і мало хто задумується, яка це могутня галузь економіки. Виробництво й розповсюдження фільмів — важлива частина креативних індустрій із багатомільярдними грошовими обігами. Фільми знімають на кіностудіях для демонстрації в кінотеатрах, на телеекранах, в інтернеті.

У багатожанровій палітрі художніх фільмів є стрічки, присвячені життю і творчості композиторів, диригентів, співаків, танцівників балету, рок-кумирів. Поширенню класики сприяли опери-екранізації, зняті знаменитими режисерами: «Чарівна флейта» В. А. Моцарта (реж. І. Бергман), «Травіата» Дж. Верді (реж. Ф. Дзеффіреллі).



1



2

1 — постер до фільму «Чарівна флейта»;  
2 — кадр із кінофільму «Хористи»

Увагу шанувальників і шанувальниць кіно привертає діяльність менш відомих «служителів муз», де справжньою «героїнею» кіноекрану стає Музика. Наприклад, французький фільм «Хористи» (реж. Ф. Жирар) розповідає, як учитель організовує хор в інтернаті для «важких» хлопчиків і розкриває юні таланти.

Про високу місію музики свідчить фільм «Титанік» (реж. Дж. Кемерон) — рекордсмен кінопремії «Оскар» (11 статуєток).



Саундтрек «My Heart Will Go On» (композитор *Дж. Хорнер*) у виконанні Селін Діон став візитівкою фільму, одним із найпопулярніших творів за всю історію музики.

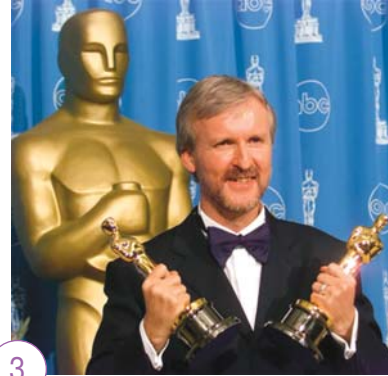

1

2

3

1 – постер до фільму «Титанік»; 2 – Джеймс Хорнер; 3 – Джеймс Кемерон



Х/ф «Хористи», «Титанік» (фрагменти, саундтрек).



Чи змінилося твоє ставлення до співу після перегляду фільму «Хористи»? Розкажи про враження щодо ролі музики в екстремальних життєвих ситуаціях, зображених у фільмі-катастрофі «Титанік».

Документальне кіно охоплює науково-популярні й навчально-пізнавальні фільми. До них належать серії «Мистецтво України», «Шедеври українського мистецтва» тощо. Прикладом документалістики є стрічка «Міф» про Василя Сліпака, який покинув оперну сцену, щоб захищати Батьківщину, і став Героєм України.

#### До портретної галереї



**Василь Сліпак (1974–2016)** — відомий український оперний співак з унікальним тембром голосу (контртенор). Народився на Львівщині, з 9 років співав у хоровій капелі «Дударик». Студював вокальне мистецтво у Львівському музичному інституті. Отримав Гранпрі на Міжнародному музичному конкурсі у Франції й розпочав кар'єру в Паризькій опері. Найулюбленішою була партія Мефістофеля (звідси з'явився позивний «Міф»). Загинув від кулі снайпера.



Д/ф «Міф» (реж. Л. Канфер, І. Ясній).



Мабуть, немає більш складного медіажанру, ніж короткометражний фільм. Щоб утілити ідею і захопити глядача / глядачку цікавою історією, у творців обмаль екранного часу, отже, і можливостей. До різновидів короткого метру належить *відеокліп*.

Музичні кліпи як форма презентації пісні бувають *сюжетні* й *безсюжетні*, у них кліпмейкери застосовують світлові, іноді й анімаційні спецефекти.

Відеокліп став способом пропаганди не тільки мистецтва, а й манери поведінки, моди. Бюджети окремих кліпів перевищують кілька мільйонів доларів.



Музика і вірші С. Вакарчука. «Квіти мінних зон» (див. додаток), кліп (реж. О. Томін).



Графіті із зображенням  
доктора Грегорі Хауса  
(м. Севілья, Іспанія)

Захоптиві фільми мотивують молодь вибирати продемонстровані на екранах професії. Наприклад, після перегляду серіалу «Доктор Хаус» користувачі мереж активно обговорювали вплив героя фільму на бажання стати лікарем / лікаркою.

Екранні медіа здатні підняти престиж і певних кінопрофесій. Якщо ж ти мрієш про кар'єру в кіно або знімання в рекламних роликах, то кастинг — це саме те, про що тобі варто знати.

### Секрети творчих професій

Знімальна група налічує іноді до 50 різних фахівців. Усім процесом на знімальному майданчику керує *режисер-постановник*. Проте задовго до початку знімання *сценаристи* пишуть сценарій для фільму. Після кастингу *актори* та *акторки* втілюють спільний задум режисера і сценариста під час виконання ролей.

*Оператор* розробляє візуальне рішення, знімає фільм.

До художньої групи, яку очолює *художник-постановник*, входять *костюмери, гримери, декоратори, реквізитори*.

Цехом професій з обробки й відтворення звуку керує *звуко-режисер*, який працює безпосередньо зі *звукооператором*. За допомогою звукових ефектів створюють певну атмосферу фільму в єдності музики та зображення.

За організацію виробництва фільму та його фінансування відповідає *продюсер*.

**?** *Самостійно дізнайся про інші професії в кіно (каскадер, освітлювач, піротехнік тощо).*



XXI століття принесло в кінематограф нові технології та комп'ютерну графіку. Тому професійна майстерність у галузі кіно передбачає цифрову грамотність.

### Мистецька скарбничка

**Відеокліп**, або **кліп** (англ. *clip* — відрізок), — коротке відео; музичний кліп — відео до пісні або музичної композиції.

**Кастинг** — визначення складу виконавців для кіно, театру, телебачення, модельного бізнесу за конкурсом.

**Кінематограф** — галузь культури й економіки з виробництва, розповсюдження і демонстрування фільмів.

### Узагальнюю, аргументую, систематизую

Розкрий особливості музичного відеокліпу як жанру мистецтва й медіа. Створи ментальну карту кінопрофесій. Яка роль кінематографа в поширенні інформації про мистецтво?

### Самостійне дослідження, медіапошук

Придумай ідею й напиши сценарій короткометражного фільму про одного з митців.



### Фантазую, експериментую, дію

Організуйте і проведіть кастинг для музичного відеокліпу.

## Телебачення — динамічний електронний вид медіа

**?** Чи є в тебе улюблені телепередачі? Які з них переглядаєте у сімейному колі?



Телебачення — це такий захопливий світ! Кожен знаходить у ньому корисну для себе інформацію. Хтось очікує на останні новини, а когось цікавлять пізнавальні передачі. Багато глядачів і глядачок захоплюються розважальними шоу, дехто «підсів» на телесеріали. Телебачення нікого не залишає без

уваги. Телеведучі, диктори, шоумени викликають повагу й захоплення у глядачів.

Телебачення — найбільш популярне джерело отримання найрізноманітнішої інформації для масової аудиторії. Інформаційні програми оперативно повідомляють у випусках новин, репортажах про поточні події в будь-який час доби. У прямому ефірі глядачі можуть побачити, як відбуваються брифінги, пресконференції на актуальні теми, як дискутують учасники теледебатів. Глядачі і самі можуть комунікувати (аргументувати, сперечатися) з гостями телемарафону, токшоу, коли присутні на знімальному майданчику або онлайн.

Пізнавально-розважальні програми також мають своїх прихильників. Телевікторини, телешоу, талант-шоу зачаровують унікальними здібностями учасників та учасниць у музиці, танцях, спорті й інших сферах. Улюбленими телепередачами є гумористичні, спортивні. Телесеріали, кінофільми й мультфільми також зручніше переглядати не в кінотеатрі, а вдома.

Заставки до телепередач створюють із метою привернути увагу глядачів і глядачок та емоційно налаштувати на відповідний лад. Вони зазвичай складаються з музики й лаконічного відео, інколи містять цікавий фрагмент із програми.

? Поміркуй, яка тематика телепередач, зображених на ілюстраціях.



? Прослухай музичні заставки до різних телевізійних передач. На який настрій вони налаштовують?

Може, ти бачиш себе в майбутньому відомим телевізійним коментатором або популярною телеведучою? Чи мрієш писати сценарії до телесеріалів? Тоді час знайомитися з основними професіями, які створюють магію і реальність телебачення!

### Секрети творчих професій

*Телеведучий / телеведуча* передає інформацію глядачам цікаво, влучно, адже має багате мовлення та надає емоційності своїм висловлюванням. Завдяки комунікабельності вміє знаходити спільну мову з учасниками телепередачі та завойовувати їхню увагу.

*Диктор* — має приємний поставлений голос, чітку дикцію та грамотну вимову, а також високу швидкість читання й акторську майстерність, щоб передати глядачам потрібний емоційний посыл.

*Диктор-перекладач жестової мови* (сурдоперекладач) — посередник у спілкуванні між людьми з вадами слуху та суспільством: синхронно перекладає інформацію диктора жестовою мовою.

*Коментатор* роз'яснює складні питання, об'єктивно викладає різні точки зору та висловлює власні думки.

*Модератор* збирає за «круглим столом» прихильників різних думок, але сам зберігає нейтральність і скеровує бесіду в певне русло.

*Телеоператор* фільмує все, що глядач бачить на екрані, налаштовує камеру, керує нею, щоб показати персонажів із найвигіднішого ракурсу, враховуючи освітлення і розташування в кадрі кольорових плям.

*Режисер монтажу*, наче справжній чарівник, з'єднає всі частини відзнятого матеріалу в одну історію.

Особлива роль на телебаченні у *художника-постановника, дизайнера та декоратора*. Вони залишаються за кадром, проте результати їхньої творчості завжди бачать глядачі.

**Візуальна грамота**

Для кожної телепередачі створюється відповідний дизайн студії, у просторі якої треба розмістити спеціальні меблі, декорації, а також сучасне обладнання (екран, зібраний із плазмових панелей, «холодне світло», монітори тощо).

Враховується призначення і характер телепередачі — інформаційної, навчально-пізнавальної, спортивної, розважальної тощо. Наприклад, для програм новин доцільним буде лаконічний дизайн, стримана кольорова гама. А для розважальних передач — розмаїття кольорів, яскраве освітлення, різноманітні спецефекти.

? Яке, на твою думку, кольорове і світлове рішення проєкту теле-студії є більш виразним?



Захопливим процесом є знімання телесеріалів. До нього залучають популярних акторів та акторок, за потреби каскадерів. Часто замість справжнього фону використовують *хромакей* — зелений фон, що дає змогу замінити його згодом на будь-який інший: історичний, фантастичний тощо.

? Представників яких професій телебачення, задіяних у зніманні телефільму, ти бачиш на ілюстраціях?



Тепер ти знаєш, який складний і водночас цікавий світ телебачення.



**Варіант 1.** Створи ескіз телестудії для телепередачі за вибраною темою: про спорт, світ природи, подорожі тощо (колаж).



**Варіант 2.** Колективна робота. Проведіть рольову гру «Знімаємо ток-шоу „У країні талантів — акторів, музикантів”».

### Мистецька скарбничка

**Телебачення** — засіб масової інформації, вид динамічних медіа з виробництва й поширення аудіовізуальних програм і передач.

**Телепрограма** — об'єднана творчою ідеєю сукупність передач, яка має постійну назву і транслюється в ефірі з певною періодичністю.

**Телепередача** — змістовно завершена частина телепрограми, що має відповідну назву, обсяг трансляції.

**Ток-шоу** (англ. *talk show* — розмовна вистава) — телепередача розмовного жанру, де кілька запрошених учасників обговорюють запропоновану тему за участі глядачів у студії.

### ***Узагальнюю, аргументую, систематизую***

Які особливості інформаційних, аналітичних, розважальних телепрограм? Які творчі професії потрібні на телебаченні? Які вимоги висувуються до них?

### ***Самостійне дослідження, медіапошук***

Проведіть «теледебати» на тему «Як телебачення може допомогти в пізнанні мистецтва».

### ***Фантазую, експериментую, дію***

Проведіть конкурс на кращого диктора / дикторку для презентації мистецької події в Україні чи світі.

# Анімація

? Які пісні з мультфільмів ти знаєш? Які анімаційні фільми присвячені музичним творам?



Мистецтво анімації за понад столітній шлях розвитку не перестає вражати різноманіттям образів. Серед них чимало казкових, ліричних, сповнених гумору або фантастики.

А яка роль музики в мультфільмах? Вона допомагає розкрити характери героїв, зробити їх емоційно виразнішими. Завдяки звуковим ефектам ми не просто краще розуміємо події, що відбуваються, а й переживаємо їх, мов реальні: сумуємо чи радіємо разом з екранними персонажами. А ще музика здатна передавати національний колорит, навіювати потрібний за сюжетом настрій.



? До якого із цих видів належить пластилінова й лялькова анімації?

Мультфільм «Моана», знятий на студії Disney за мотивами полінезійської міфології, розповідає про пригоди чарівної принцеси — доньки вождя й майбутньої правительки племені з вигаданих островів у Тихому океані. Смілива дівчинка вирушає в небезпечну подорож, щоб урятувати свій народ, стикається з монстрами, грізними піратами. Долати перешкоди під час цього тропічного квесту Моані допомагає Мауї — напівбог води й вітру. Незвичність цього героя в його татуванні, що оживає від рухів. Фільм поєднує ознаки фентезі й мюзиклу.

? Пригадай і назви ознаки жанрів фентезі та мюзиклу.



Цей мультфільм здобув дві премії «Оскар» за яскраву музику та візуальні ефекти (реж. Р. Клементс і Дж. Маскер, композитор М. Манчина). Захопливі саундтреки відіграють важливу роль у драматургії фільму, надають неповторності персонажам.



Лін-Мануель Міранда. Саундтрек «How Far I'll Go» («Що мене очікує»).



Порівняй треки в оригіналі та у виконанні дитячого віртуального хору. Опиши свої враження. Як музика передає характер головної героїні фільму?



Головні герої мультфільму «Моана»

Міфологічні сюжети не рідкість для української анімації. Легендарними кіногероями стали Котигорошко і його друзі, Микита Кожум'яка з першого українського 3D-мультфільму. А козаки Око, Грай і Тур із культового серіалу зображені на першій українській інтерактивній марці.

Дія фільму «Мавка: Лісова пісня» за мотивами п'єси-феєрії Лесі Українки й зразків української міфології (реж. О. Маламуж, О. Рубан) відбувається в царстві лісових духів, сповненому таємниць. Загадкова Мавка охороняє ліс від людей.



Гурт «ДахаБраха»



Христина Соловій

Музичний супровід, зокрема веснянка (*гурт «ДахаБраха»*), додає фантастичності, національного колориту в атмосферу фільму. Фінальний саундтрек допомагає глядачам пережити яскраві емоції від ліричної музики. Самобутній образ Мавки завдяки виходу фільму в широкий міжнародний прокат посів гідне місце серед міфологічних персонажів світової анімації.



Музика і вірші Христини Соловій. Саундтрек «Лісова пісня». Даріо Веро. Оркестрова музика з мультфільму.



Чи можна вважати «Лісову пісню» Мавки її музичним портретом?



Музика і вірші Х. Соловій. «Лісова пісня» (див. додаток).



Чимало анімаційних фільмів створено на основі японських коміксів — *манг*.

«Наруто» — пригодницький аніме-серіал (*реж. Хаято Дате*). Дія фентезі розгортається у вигаданому світі, де мешкають ніндзя. Хлопчик Наруто, який мріє стати найсильнішим, у боях із демонами виявляє унікальні магічні здібності. Аніме «Наруто» мав значний комерційний успіх у Японії та інших країнах, чому сприяла, зокрема, й музика (69 треків).

### До портретної галереї

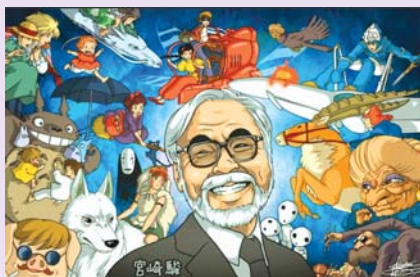

**Міядзакі Хаяо** — один із найвідоміших у світі японських анімаційних режисерів і продюсерів. Його часто називають азійським Волтом Діснеєм.

Митець народився 1941 року в Токію. Став співзасновником, а згодом і директором анімаційної студії.

Його фільми переносять глядачів у неймовірні світи духів і привидів, загадкових персонажів. Культові аніме Міядзакі: «Мій сусід Тоторо», «Вітер дужчає», «Принцеса Мононоке». Стрічка «Віднесені привидами» здобула премію «Оскар» і близько 50 інших престижних міжнародних нагород, зібрала у прокаті 274 млн доларів і досі є найкасовішою в Японії.



Тема Наруто «Naruto's Main Theme». «Blue bird» («Блакитний птах»).

Саундтреки з аніме «Вітер дужчає» або інших творів Міядзакі (на вибір).

### Мистецька скарбничка

**Аніме** — японська анімація, екранізація коміксів — манг.

**Манга** — японський комікс, зазвичай основа для аніме.

**Міфологічний жанр** — відображення у творах мистецтва героїв і подій із міфів та легенд різних народів світу.

**Пітчінг** (англ. *pitch* — виставляти на продаж) — усна чи візуальна презентація кінопроєкту, захист ідеї з метою привернути увагу інвесторів.

### Узагальнюю, аргументую, систематизую

Поясни роль музики в анімації на прикладі прослуханих саундтреків. Порівняй міфологічні образи героїв японських аніме з діснеївськими й вітчизняними анімаційними персонажами. Заповни порівняльну таблицю за мультфільмами.

Головні кіногерої	Міфічні персонажі	Об'єкти оточення	Локації, фони	Музика, саундтреки
Мавка				
Моана				
Наруто				

### Самостійне дослідження, медіапошук

Спробуй «оживити» козаків на інтерактивній марці за допомогою відповідного додатка на смартфоні (див. Артнавігатор).



### Фантазую, експериментую, дію

Створи пітчінг за мотивами української міфології. Уклади музичний портрет головного персонажа на фольклорній основі (наприклад, придумай нові слова до мелодії відомої пісні). Підготуй презентацію ідеї, яка може зацікавити інвесторів.

## Цифрове мистецтво

**?** Як ти розумієш поняття «цифрове мистецтво»? З якими творами цього виду мистецтва ти вже обізнаний?



Сьогодні цифрове мистецтво — одне з найцікавіших явищ в артпросторі. Фантастичні світи в ньому — наче справжні. Космічні кораблі виблискують металом, світяться вогнями, здається, що навіть чутно їх гуркіт. Чудернацькі рослини далеких планет дивують яскравим забарвленням, наче шепочуть ніжними пелюстками.

Сучасні художники чарівними пензлями створюють ілюзію макросвіту, пробуджують у глядачах і глядачках почуття захоплення дивовижними істотами.

Завдяки сучасним інформаційно-комп'ютерним технологіям митцям і мисткиням відкриваються нові можливості для творчості й самовираження. А глядачі можуть побачити твори мистецтва не тільки у виставковій залі, а й в інтернеті у зручний для них час. Якщо у звичайних музеях не можна торкатися експонатів, то в цифрових галереях взаємодія із середовищем — звична справа. Коли відвідуєш таку галерею — відчуваєш, як оживає простір, пронизаний світлом, як він вібрує кольорами й мінливими формами.

Дива цифрових технологій можна побачити й на міській площі, де просто зі стіни будинку ніби виростає скульптура.



Артоб'єкт  
(м. Варшава, Польща)



Цифрова галерея  
(м. Мельбурн, Австралія)



1



2



3

Види цифрового мистецтва:

1 – відеоарт; 2 – комп'ютерна анімація; 3 – комп'ютерна графіка

Сучасне мистецтво передбачає інтерактивність, тобто взаємодію художника і спостерігача, а також глядача й твору мистецтва. Це привносить у спілкування з мистецтвом нові відчуття та емоції. Наприклад, у перформансі «Парк майбутнього» учасники можуть опинитися під цифровим «водоспадом» (1), а в «Лісі ламп, що резонують» (2) своїми рухами засвічувати сотні ламп.



1



2

Музей цифрового мистецтва (м. Токіо, Японія)

Інтерактивна виставка цифрових версій шедеврів відомого художника Вінсента Ван Гога створює ефект повного занурення, дає змогу глядачам ніби увійти всередину полотен через проєкцію на стіни й підлогу.

**?** Як ти гадаєш, чи потрібно перед відвідуванням інсталяції картини ознайомитися з її оригіналом? Чи посилить емоційне враження від картини таке «спілкування»?



Вінсент Ван Гог. Іриси



Виставка в Музеї цифрового мистецтва (м. Париж, Франція)

### Секрети творчих професій

Сучасний художник має вміти балансувати на межі традиційного мистецтва, програмування та електроніки. Цифрове мистецтво дає змогу художникам використовувати численні інструменти, фільтри для досягнення бажаного результату, експериментувати з лініями, кольорами, формами, текстурами, зокрема в цифровій фотографії. У багатьох програмах стилізовані «пензлі» відтворюють традиційні художні техніки. Значно збагачують мистецьку цифрову палітру такі функції, як поліекран, зміна форми й масштабу, накладання зображень тощо. Одна з основних переваг цифрового мистецтва — можливість швидкого редагування зображень без необхідності витирати чи починати все спочатку.



**?** Чи хотілося б тобі застосувати цифрові способи обробки портретної фотографії? Наприклад, половину обличчя виконати як шарж або замінити частину зображення пейзажем? Який зі способів тебе зацікавив і чому?

Твори цифрового мистецтва можна виконувати на комп'ютері, планшеті, ноутбучі чи смартфоні. Як інструмент застосовують комп'ютерну мишку або спеціальний стилус для виконання зображення на сенсорному екрані. До речі, на сенсорному екрані можна малювати й пальцем. Спробуй, це захопливо!

Цифрове мистецтво охоплює живопис і скульптуру, фотографію й анімацію, комп'ютерну графіку (рекламну та книжкову), піксельарт і геймарт, робототехніку та багато іншого.



**Варіант 1.** Придумай і намалюй образ одного з головних персонажів українського мультфільму «Мавка. Лісова пісня» (*акварель по-мокрому або акварель із використанням воску й клею ПВА*). Порівняй створений образ із цифровим персонажем мультфільму.



**Варіант 2.** Пофантазуй і створи образ персонажа за мотивами української міфології для пітчінгу анімаційного фільму (*пластилін, бриколаж*).

### Мистецька скарбничка

**Цифрове мистецтво** (англ. *digital art*) — напрям медіамистецтва, заснований на використанні комп'ютерних технологій, результатом якого є художній твір у цифровій формі.



### *Узагальнюю, аргументую, систематизую*

Яке коло мистецької діяльності охоплюють цифрові технології? Які переваги для створення художніх образів дає використання цифрових технологій? Якими інструментами користуються художники в цифровому мистецтві?

### *Самостійне дослідження, медіапошук*

Знайди в інтернеті різновиди цифрового мистецтва й поділися інформацією з однолітками.

### *Фантазую, експериментую, дію*

У вільний час ознайомся із застосунками у своєму мобільному телефоні, якими можна скористатися для редагування малюнків і фотографій.

# Інтернет

? «Разом ми знаємо набагато більше, ніж кожен із нас поодиноці». Чи можна застосувати цей вислів до інтернету?



Сьогодні більшість повідомлень ми отримуємо з *інтернету* — найсучаснішого виду медіа, вплив якого стрімко зростає. Які його характерні риси?

Насамперед це миттєве поширення інформації, що стає доступною мільярдам абонентів у більш ніж 150 країнах світу. Інтернет створює можливості взаємодії із широкою аудиторією користувачів, відправляти повідомлення, отримувати

зворотний зв'язок, обмінюватися думками, оцінками. Отже, інтерактивність — його важлива ознака.

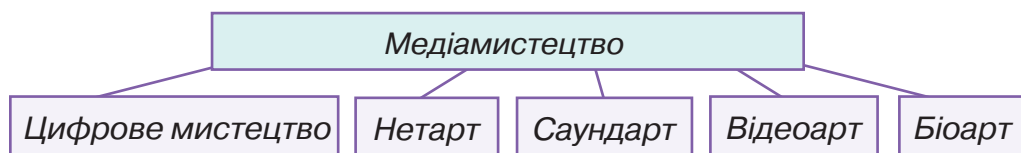

Інтернет сприяє поширенню художніх цінностей і створенню нових форм медіамистецтва.

Понад два десятиліття ми спостерігаємо, як збагачується «**Вікіпедія**» — електронна енциклопедія, що стала найповнішою колекцією знань в історії, зокрема і в галузі мистецтва.

Медіагігант «**Фейсбук**» (**Facebook**) давно став лідером мереж: його вибрали для спілкування з друзями понад 2,3 мільярда користувачів.



За останні роки масштабно зростає компанія «**Тикток**» (**TikTok**) із музичним логотипом у вигляді нотки. Короткі музичні й танцювальні відео перетворили її на вельми популярне хобі серед молоді. Аудиторія тиктокерів невпинно зростає: за хвилину вони переглядають понад 167 мільйонів відео! Цікаво, що саме тут зародився новий танцювальний тренд, що зараз крокує світом: мода на український гопак.

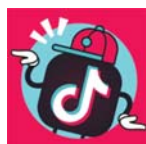





Інтернет-мережі дедалі більше зосереджуються на певних галузях: автомобілях, футболі, мистецтві тощо. Наприклад, фотохостинг **«Пінтерест» (Pinterest)** надає безкоштовний доступ до різноманітних зображень і можливість поділитися власними.

Інтернет сьогодні перетворився на глобальне сховище людського досвіду в царині мистецтва. Тепер не обов'язково їхати до Парижа, щоб роздивитися посмішку Джоконди, чи летіти через океан, аби зануритися в атмосферу хітів гурту **«Metallica»**.

Найвідвідуваніший у світі хостинг **«Гугл»** — це унікальна пошукова система. Тематичні заставки (*Google Doodle*) часто присвячують представникам мистецтва. Наприклад, художникам Е. Мунку й Е. Ворголу, композиторам А. Вівальді й Ф. Лісту, легендам кінематографа Ч. Чапліну й А. Курасаві. Також є дудли з присвятами українським митцям: кінорежисеру В. Дахно, співачці С. Крушельницькій, архітектору В. Городецькому.

Перший анімаційний дудл, створений штучним інтелектом, ушановує пам'ять Й. С. Баха. Це мінігра, де гравець створює мелодію й натискає кнопку гармонізації її в бахівському стилі.



1



2

Дудли, присвячені: 1 — С. Крушельницькій; 2 — Й. С. Баху

**?** *Поекспериментуй у ролі композитора-аранжувальника.*

Найпопулярніший у світі музичний вебсайт **«Спотіфай» (Spotify)**, заснований у Швеції (2006), окрім ознайомлення з аудіокомпозиціями, подкастами, пропонує обговорювати плейлісти, слухати музику, створену штучним інтелектом.



У сфері екранних медіа світове визнання здобула американська компанія **«Нетфлікс» (Netflix)** із багатим сервісом фільмів.

**?** *Поцікався українськомовними фільмами, дубльованими «Нетфлікс».*

Кількість відвідувань **ютуб (Youtube)** зростає щохвилини. Які ж «принади» лідера мультимедіа? Переглядати й коментувати контент, додавати відео. Україномовні канали ютубу згруповано за категоріями: освіта, мистецтво, музика, кіно й анімація, відеоігри, гумор, фотографія, спорт, мода тощо.



Обкладинка журналу

Чимало журналів з мистецтва перейшли в онлайн, як-от найстаріший у світі «Артньюз» («Artnews»), заснований у Нью-Йорку (1904).

### Секрети творчих професій

**Блогер** — людина, яка веде мережевий журнал, розміщує і коментує контент із певної тематики. Щоб утримувати увагу аудиторії, необхідні знання й комунікативні вміння. Створення блогу — перший крок до бізнесу, і щоб він став успішним, доведеться докласти чимало зусиль.

? *Поцікався, які блогери популяризують українську музику, пісню.*

Інтернет сьогодні перетворився з великої іграшки для інтелектуалів у панівну форму віртуального спілкування, що охоплює форуми, чати, відеоконференції, мережеві ігри. В Україні в тренді **вайбер (Viber)**: його завантажують майже всі власники смартфонів.



Свідченням ролі інтернету в музичній культурі сучасності є іспанська пісня «Despacito», яка у версії канадського співака Джастіна Бібера очолила хіт-паради в десятках країн. Кліп здобув чимало престижних премій, став рекордсменом ютубу (понад 8 млрд переглядів) і занесений до довідника «Світові рекорди Гіннеса». Сингл поширився в численних реміксах, зокрема інструментальних.



*Луїс Фонсі, Дедді Янкі. «Despacito» (для фортепіано в інтерпретації Петера Бенце, тріо баянів, флейти Пана, саксофона, дуету електронних арф).*



**?** Порівняй різні інструментальні інтерпретації твору. Яку б ти вніс/внесла у свій плейліст для створення оптимістичного настрою? Під яку хочеш танцювати?

Саунддизайн Петера Бенце

Отже, інтернет сприяє єднанню народів навколо ідеалів краси й гармонії, адже мільярди шанувальників мистецтва обмінюються нині позитивною енергією творчої взаємодії.

### Мистецька скарбничка

**Блог** (англ. *blog*, від *web log* — інтернет-журнал) — вебсайт, що вміщує записи, які регулярно додаються користувачем (текст, зображення, відео).

**Дудл** (від англ. *doodle* — каракулі) — листівки, присвячені значним подіям, що виставляють на головній сторінці гугл.

**Інтернет** (від англ. *internet*) — глобальна комп'ютерна мережа, всесвітнє павутиння (Всемережжя).

**Чат** (від англ. *to chat* — базікати) — засіб для групового спілкування та обміну інформацією в інтернеті в реальному часі.

### Узагальнюю, аргументую, систематизую

Схарактеризуй властивості інтернету як виду медіа. Наведи приклади сайтів, способів онлайн-спілкування. З ким ти обмінюєшся інформацією з музики, мистецтва? Поділися власним досвідом. Визнач відомі тобі логотипи соціальних мереж на ілюстрації (с. 94).

### Самостійне дослідження, медіапошук

Організуйте спільний перегляд к/ф «Шеф-кухар» і обговоріть із батьками чи близькими, друзями й подругами плюси й мінуси сімейного бізнесу на прикладі кіногероїв.

### Фантазую, експериментую, дію

Створи серію веселих смайликів «Віртуальний концерт».



# Відеоігри

**?** Як ти волієш спілкуватися з друзями? У які ігри ви граєте? А чи застосовуєте в іграх комп'ютер?



Колись люди грали в різні ігри за столом. Це були дерев'яні або картонні дошки, фігурки, картки та кубики. Настільні ігри давали змогу гравцям виконувати завдання командою або змагатися між собою. Популярними настільними іграми є шашки й шахи, «Монополія».

З появою комп'ютерів ігри перемістилися на екрани моніторів. У комп'ютерні ігри можна грати як самому, так і з друзями й подругами онлайн.

Завдяки сучасним комп'ютерним технологіям відеоігри стали складнішими, а герої реалістичнішими. У відеоігрі гравець може керувати персонажами за допомогою контролера, миші чи клавіатури. Відеоігри бувають: пригодницькі, бойовики, симулятори, стратегії, спорт і перегони тощо. Поширені

комп'ютерні ігри — «Майнкрафт», «Фортнайт», «Супер Маріо» тощо. З появою смартфонів почали з'являтися ігри для мобільних телефонів або планшетів, наприклад «Три в ряд». Основна їх перевага — простота і зручне управління на сенсорному екрані.

**?** Для багатьох відеоігра — це просто улюблена розвага. А чи цікаво тобі дізнатися, як створюються відеоігри?



## Секрети творчих професій

Створення відеогри (геймдизайн) — довготривалий, багатогранний і кропіткий процес, у якому задіяно близько 40 фахівців різних спеціальностей.

*Геймдизайнер* (головний дизайнер, керівник проєкту) пропонує ідею гри. Він вигадує сюжет і правила гри, вирішує, які пригоди чекають на гравців, та виконує попередні малюнки — концепт-арти персонажів. Геймдизайнер співпрацює з усіма фахівцями, щоб забезпечити гармонійне поєднання геймплею, графіки та звуку.

*Художники* відповідають за графіку гри, розробляють тривимірні моделі персонажів та інших об'єктів, придумують і зображують середовище.

*Дизайнер рівнів* розставляє готові об'єкти, створює сюжетні події, задає рух об'єктів і персонажів за рівнем.

*Дизайнер* звуку технічно забезпечує звуковий супровід гри: музику, різноманітні звуки (природні й механічні шуми, голоси птахів і звірів).

*Програміст* відповідає за технічний бік ігрового процесу: пише і вдосконалює програмний код гри, відповідає за всі команди, які запускають гру.

*Тестувальник* грає в гру, випробовує її роботу, виявляє помилки й недоліки, щоб забезпечити якість гри перед випуском. Після останньої перевірки й тестування гра починає тиражуватися для подальшого продажу.



Моделювання руху персонажа

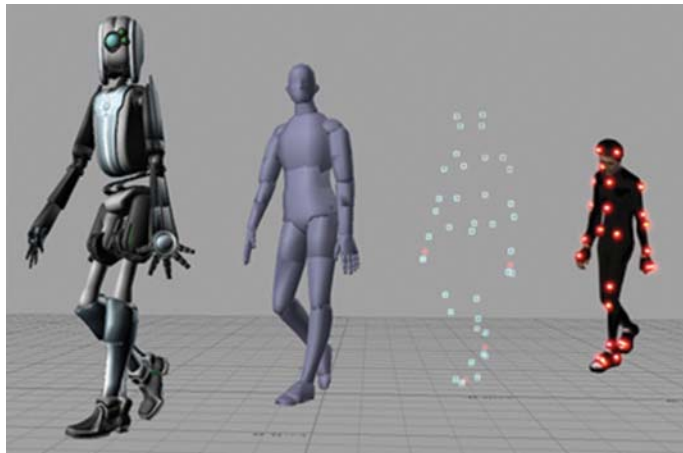

**?** Які професії, пов'язані з розробленням відеоігор, тобі до душі? Чим саме вони тебе приваблюють?

## Візуальна грамота



Процес створення гри складний. Він потребує одночасного застосування багатьох об'єктів та їхньої взаємодії у грі.

Персонажі: головні герої та інші учасники гри; мають власний дизайн, анімацію і текстуру.

Об'єкти оточення: предмети, будівлі, рослини, меблі тощо.

Фони й локації: різні середовища, зокрема фантастичні світи ігор.

Ефекти та анімація: вибухи, вогонь, водяна стихія, а також рухи персонажів, зміни в ігрових ситуаціях.

Інтерфейс: елементи, що відображаються на екрані гравця (меню, кнопки, індикатори, інформаційні панелі тощо) і допомагають в управлінні грою.

Коли граєш в ігри, можна не тільки розважитися й відпочити, а й покращити свою концентрацію та увагу, навчитися розв'язувати головоломки та швидко приймати рішення. Проте необхідно пам'ятати, що на ігри потрібно витрачати адекватний час і не забувати про інші важливі аспекти реального життя: навчання, спорт, творчість, спілкування з родиною і друзями.

**?** Чи зацікавив тебе процес створення відеоігор? Можливо, саме ти станеш у майбутньому відомим розробником ігор! Час спробувати!



**Варіант 1.** Розроби елементи (геометричні фігури або чудернацьких персонажів) для відеогри «Три в ряд» (*графічні матеріали або Paint*). Фігури або ігрові персонажі мають вписуватися в квадрат або круг.



**Варіант 2.** Створи персонажа для відеогри (*пластилін, бриколаж*).



### Мистецька скарбничка

**Відеогра** — гра, що відбувається через керування візуальними образами на моніторі.

**Геймдизайн** — процес розроблення відеогри, її правил і візуального оформлення.

**Текстура** — зображення, яке відтворює візуальні властивості будь-яких поверхонь, наприклад каменю, дерева, металу тощо.

### *Узагальнюю, аргументую, систематизую*

Які бувають відеоігри? Які фахівці беруть участь у розробленні відеоігор? Опиши процес створення відеоігор.

### *Самостійне дослідження, медіапошук*

Досліди, які є відеоігри на економічну тематику. Поміркуй і скажи, який вони можуть дати корисний досвід гравцю. Чим зумовлена комерційна вигідність таких ігор?

### *Фантазую, експериментую, дію*

Пофантазуй, якою може бути відеогра про українське козацтво або Збройні Сили України.

## Музей як віртуальне ВІКНО У СВІТ МИСТЕЦТВА

? Як відвідати музеї світу без авіаперельотів? Дуже просто — вирушити у віртуальний тур.



Львівський інтерактивний музей HARP HALL

Музеї — заклади, які зберігають пам'ятки культури. Міжнародний день музеїв у багатьох країнах відзначають щорічно 18 травня.

У *віртуальному музеї*, що існує в інтернеті, відвідувачі можуть переглядати експонати — цифрові аналоги реальних колекцій.

Перший у світі *інтерактивний музей науки і мистецтва* у Сингапурі (ArtScience) демонструє галереї віртуальної реальності, що вражають уяву

магією природи, Всесвіту, «світу майбутнього». Наприклад, кожен відвідувач може намалювати фантастичних морських істот, відсканувати їх, запустити у скетчакваріум і спостерігати, як вони «оживають». Музейний контент поєднує інсталяцію, перформативне мистецтво й кінетичну техніку з музикою.



Інтерактивний музей науки і мистецтв у Сингапурі, галерея віртуальної реальності

? Приєднуйся до друзів ArtScience! На тебе чекають подорожі у світи, де наука поєднується з мистецтвом, електронною музикою.



Лорі Андерсон (композиції на вибір). [laurieanderson.com](http://laurieanderson.com)



Які бувають художні музеї? *Універсальні* — присвячені різним видам мистецтва, *меморіальні* — творчості одного митця. Картинна галерея експонує переважно живопис, а *етнографічні музеї* просто неба (скансени) — архітектуру й народний побут.



Лувр (м. Париж, Франція), автор скляної піраміди — Йо Мінг Пей

**Лувр** — рекордсмен із кількості відвідувачів (10 млн осіб щорічно). Він розташований у старовинному королівському палаці в центрі Парижа. Фонди універсального музею охоплюють значні географічні регіони й часові межі. Найвідомішими експонатами є статуя Венери Мілоської і «Джоконда» Леонардо да Вінчі.

**?** Розглянути музейні скарби можна на сайті Лувру під час 3D-туру або у форматі відеоекскурсії.

[www.louvre.fr/en/visit](http://www.louvre.fr/en/visit).

У серці Флоренції розташована старовинна **галерея Уффіці**, де зберігається чимало шедеврів італійських та інших майстрів, зокрема Боттічеллі, Мікеланджело, Тіціана, Рубенса та інших. Картини розміщені у хронологічному порядку в 45 залах.



Галерея Уффіці (м. Флоренція, Італія)

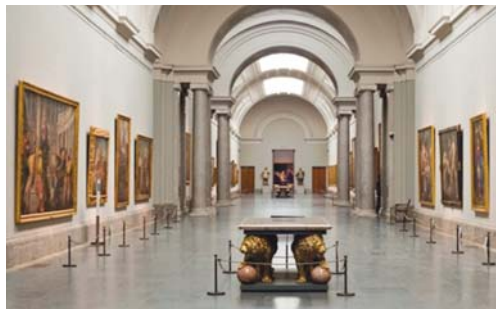

Музей Прадо (м. Мадрид, Іспанія)

Багата колекція картин **музею Прадо**, заснована на колишньому королівському зібранні, розділена за національними школами й тематично. Наприклад, можна переглянути картини іспанських художників (Дієго Веласкеса, Франсіско Гої, Ель Греко та ін.) або твори на тему «Професії та ремесла».

На [googleartproject.com](http://googleartproject.com) експонати можна збільшувати.

Рушаймо далі до Відня — європейської музичної столиці, знаменитої не тільки вальсом, а й багатьма художніми колекціями. Отже, вибирай: інтернет-візит до Музею історії мистецтва чи проєкт «Цифровий Бельведер» (експонати галереї оцифровані й викладені на сайті з гіперпосиланнями).

Бельведер  
(м. Відень,  
Австрія)

**?** З якими українськими музеями тобі доводилося ознайомитися завдяки інтернету?



В Україні діє понад 70 художніх музеїв — державних, приватних тощо.

У самому центрі Києва розташовано **Національний художній музей України (НХМУ)**. Будівля з колонадою (проєкт Владислава Городецького) є

пам'яткою архітектури. Колекція створювалася зусиллями української інтелігенції та меценатів, зокрема родин Ханенків і Терещенків (понад 40 тис. експонатів).

**?** *Ознайомся з фондами музею на сайті, відвідай віртуальні виставки й музейний лекторій. ([www.namu.ua](http://www.namu.ua))*

Ймовірно, ти вже знаєш, що візитівкою України вважають найбільшу писанку у світі (13,5 м) біля Музею писанкового розпису в Коломиї (музей «Писанка»).

У колекції зібрано понад 12 тис. зразків писанок із різних етнорегіонів України та зарубіжжя: Польщі, Чехії, Франції, Швеції, США, Канади, Індії, Пакистану, Шрі-Ланки.

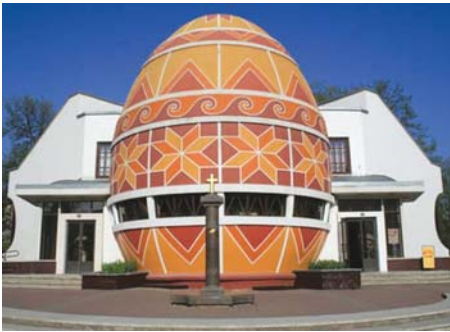

Музей «Писанка» (м. Коломия, Україна)



Експонат музею «Писанка»

**?** *Поцікався, чи є експонати з твого етнорегіону в музеї «Писанка». Які художні музеї є у твоєму рідному краї? Чи є інформація про них в інтернеті?*



### Секрети творчих професій

*Екскурсовод* (також гід) — людина, що проводить екскурсії на виставках, у музеях і заповідниках, працює в туристичних агентствах. Головні його завдання — розробити цікаву тематику екскурсії, вивчити джерела, скласти маршрут.

Екскурсовод, який працює в художньому музеї, має бути обізнаним у царині мистецтва. Успішність його роботи залежить від уміння спілкуватися з аудиторією, різною за віком, освітою, інтересами. Не менш важливими є мовна компетентність, артистичність, уміння захопливо залучати оригінальні емоційно-образні порівняння.

## МИСТЕЦТВО І МЕДІА

Гіду бажано зберігати гарну фізичну форму, адже мало не щодня йому доводиться долати кілометри музейних залів або туристичних маршрутів.

**?** Поміркуй, чи треба гіду для успішної кар'єри знання іноземних мов.

## Мистецька грамота

Для самостійного ознайомлення з експозицією музею чи виставки зручно користуватися аудіогідом. Він складається з аудіофрагментів до експонатів (текст, іноді музика). Їх нумерують і прив'язують до карти-схеми екскурсійного маршруту.

У великих зарубіжних музеях можна отримати портативний цифровий аудіопрогравач або встановити спеціальний додаток на смартфоні.



**Музей музичних інструментів** у Брюсселі — один із найдавніших в Європі. Він має найбільшу у світі колекцію (понад 8 тис. зразків), яка розташована в історичній будівлі у стилі модерн. Віртуальні екскурсії допоможе здійснити аудіогід, який озвучує експонати.



Частину інструментів приватного Львівського інтерактивного музею HARP HALL тимчасово розміщено в Загребі (Хорватія). Діти й дорослі на майстер-класах можуть пограти майже на всіх інструментах: арфі, африканській калімбі чи барабані джембе.

**♪** Музика Дж. Стайна, вірші С. Кана. «Let It Snow!» («Хай сніжить!») (див. додаток).



Різдвяно-новорічні хіти: «Let It Snow!» (Френк Сінатра), «Happy New Year» (ABBA), «Дзинь-дзилинь» (OT VINTA).

### Віртуальна екскурсія

Усі музиканти захоплюються якістю цифрових роялів, піаніно і синтезаторів, які виробляють у місті Хамамацу. Японці називають його «містом мистецтв», адже тут розташований музей музичних інструментів, відомий своїми цифровими експозиціями й унікальними експонатами.



Бас-барабан

### Мистецька скарбничка

**Аудіогід** — фонограма для самостійного ознайомлення з експозицією музею, виставки: спеціальний засіб для відтворення аудіозапису.

**Віртуальний музей** — музей, що існує в інтернеті задля створення віртуальних продуктів.

**Скетч** (англ. *sketch* — ескіз, замальовка) — коротка художня форма, що використовується в театрі (інтермедія), на телебаченні (скетчшоу), в архітектурі, моді та інших галузях.

### Узагальнюю, аргументую, систематизую

Що нового ти дізнався/дізналася про художні музеї? Що тебе зацікавило чи здивувало в інформації про віртуальні музеї? Поясни, які якості, уміння й компетентності необхідні екскурсоводу. Які відомі музеї світу ти мрієш відвідати в майбутньому? Вибери той, з експонатами якого ти ознайомився/ознайомилася онлайн.

### Самостійне дослідження, медіапошук

З'ясуй, у яких українських музеях упроваджено аудіогіди англійською мовою.

### Фантазую, експериментую, дію

Створи аудіогід для віртуальної екскурсії на краєзнавчу тему. Скористайся сервісом O-DGuide (напиши текст і вибери голос).

## Авторське право

- ?** Чи відчинилися перед тобою двері в чудовий світ, який називається інтернетом? Які небезпеки виникають під час спілкування в мережі?



В інтернеті процес пошуку й засвоєння нової інформації надзвичайно цікавий і захопливий. Ти можеш дізнатися про країни, культури, науку, мистецтво та багато іншого просто натиснувши кілька кнопок або торкнувшись екрана смартфона чи планшета. На-

певно ти обмінюєшся інформацією чи ділишся враженнями з друзями, подругами та усіма іншими в соціальних мережах.

Проте безтурботне (нерозважливе) спілкування несе в собі певні загрози. Шахраї можуть використати твою необізнаність із питань безпечної поведінки в мережі в корисливих і підступних цілях. І саме тут медіакомпетентність допоможе тобі уникнути небезпеки.



- ?** Пригадай правила безпеки в інтернеті або прочитай їх в Артнавігаторі.

- ?** Коли ти заходиш в інтернет, щоб скачати фільми, музику, скопіювати картини, фотографії, чи завжди звертаєш увагу на їх авторство?

Зазвичай ти використовуєш інформацію з інтернету не з комерційною метою, а для навчання чи саморозвитку. Проте й тоді, коли готуєш реферат чи пишеш твір і використовуєш чужі матеріали, треба завжди вказувати автора твору і давати на нього посилання.



У давні часи ремісники, щоб закріпити авторство за своїми виробами, наносили на них спеціальний знак — *клеймо*.

**?** Поміркуй і скажи, чи схожі клейма давньогрецьких майстрів на сучасні фірмові знаки.



Клейма на ручках давньогрецьких амфор

Відомим авторським підписом є монограма Альбрехта Дюрера — видатного художника епохи Відродження, яка складається з двох букв А і D. За допомогою свого підпису митець намагався боротися з численними підробками його творів.

Художник Джеймс Вістлер за підпис взяв не літери, а зображення метелика.

Альбрехт Дюрер.  
Автопортрет  
і монограма



**?** Знайди на картині напис — коментар А. Дюрера до свого автопортрета і його монограму.



Зазвичай художники підписують свої роботи у правому нижньому кутку картини, як, наприклад, Марія Примаченко.

2013 року картина Марії Примаченко «Щур у дорозі» стала відомою на весь світ через порушення фінською компанією «Marimekko» авторських прав художниці. Компанія прикрасила роботою Примаченко свої товари та з метою реклами розмістила «Щура у дорозі» на літаках своїх авіаліній. Згодом компанія виправила свою помилку, натомість у вікіпедії з'явилася сторінка про українську художницю фінською мовою.



Закон України «Про авторське право і суміжні права» захищає права авторів на літературні, музичні, драматичні, хореографічні твори, пантоміми, музично-світлові шоу, циркові вистави, театральні постановки, а також твори образотворчого й ужиткового мистецтва, дизайну, архітектури, містобудування, садово-паркового мистецтва та ландшафтних утворень, фотографічні твори, римейки. Це означає, що ми повинні поважати чужі твори та не використовувати їх без дозволу.

Привласнення чужої роботи або її використання без посилання на автора називається **плагіатом**.

Ти вже знаєш, що під час аранжування музичних творів чи створення пісенних каверверсій завжди має вказуватися першоджерело. Авторські права поширюються на «виконавське мистецтво» (PA) і «звукзапис» (SR). У музиці плагіат — копіювання чужих музичних ідей, мелодій та представлення їх як своїх, що позбавляє авторів визнання. Це може призвести до втрати митцями натхнення у творчості, позбавляє їх доходів. Адже в багатьох випадках композитори й аранжувальники отримують гроші за використання своїх композицій на концертах чи у фільмах.

Кожен автор твору, наприклад режисер фільму, постановник балетної чи циркової вистави, розробник відеогри, має право на захист своєї творчості. Плагіат порушує це право, що може спричинити правові наслідки. Тому треба цінувати творчість інших і бути чесними у ставленні до митців.

Міжнародним символом охорони авторського права є знак копірайта © — спосіб захистити результати творчості, зокрема книжки, пісні, фотографії тощо. Коли ми бачимо знак копірайту (іноді разом з ім'ям автора й роком публікації), — це означає, що не можна користуватися твором без дозволу правовласника. Пам'ятай про це і поважай авторські права митців!



**?** Знайди, проаналізуй і прокоментуй знак копірайта на другій сторінці підручника.



**i** Придумай і намалюй власний підпис у вигляді монограми або малюнка (фломастери, маркери). Тепер ти можеш підписувати ним свої роботи.

ММ ЛВ



Михайленко Наталія Вікторівна      Зозуля Вадим Семенович

### Мистецька скарбничка

**Авторське право** — право особи на результат її інтелектуальної/творчої діяльності, яке охороняється законом.

**Монограма** — графічний знак, що складається з перших літер імені та прізвища особи, рідше по батькові, чи лише імені, які з'єднані, переплетені або стоять поруч.

**Плагіат** (від лат. *plagiarius* — викрадач) — привласнення авторства на чужий твір, винахід, відкриття; використання чужих ідей у своїх працях без посилання на автора.

**Римейк, або ремейк** (від англ. *remake* — перероблення), — інтерпретація раніше виданого твору в кінематографії, музиці; оновлена і перевидана версія відеогри тощо.

### *Узагальнюю, аргументую, систематизую*

Що нового ти дізнався/дізналася у цій темі? Яких правил безпеки в інтернеті в царині мистецтва необхідно дотримуватися? Назви твори мистецтва, захищені законом про авторське право. Поясни значення знака копірайту.

### *Самостійне дослідження, медіапошук*

Досліди авторське право в музиці, зокрема стосовно пісень, виконавського мистецтва, звукозапису, супроводу відеофільму.

### *Фантазую, експериментую, дію*

Пограй в онлайн-гру «Interland: безпека дітей в інтернеті».

# Перевіряю свої досягнення

- 1 Хто із зображених на портретах митців та мисткинь  
а) є засновником української класичної музики;  
б) композитор-симфоніст;  
в) зірка оперної сцени;  
г) має нагороду «Золотий глобус»?



1

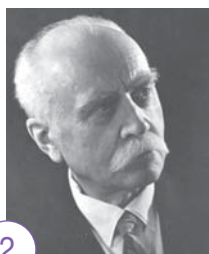

2



3

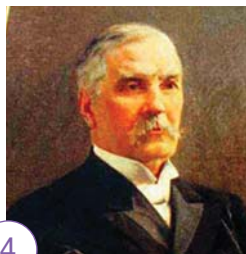

4

- 2 Які народні танці зображено на ілюстраціях? Який танець став музично-хореографічним символом українців і набув популярності в тиктоці?



1



2



3

- 3 Назви композиторів, які є відомими аранжувальниками народної та академічної музики.



1

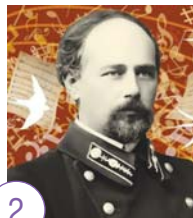

2



3



4



5

- 4 Назви анімаційні фільми на міфологічні сюжети, які поєднують риси жанрів фентезі й мюзиклу. Який із них знятий на студії Disney? Який належить до екранізації манги?



- 5 Визнач у переліку професій медіаіндустрії ті, що пов'язані з музикою: *звукооператор, продюсер, саунддизайнер, блогер, диджей, телеведучий*. Поясни значення музичних термінів із галузі медіа: *джингл, подкаст, трек, кліп*.

- 6 Відшукай на ілюстраціях і назви найвідоміші музеї, зокрема музичний. Який із них — рекордсмен за кількістю відвідувачів, а який — перший у світі віртуальний музей науки й мистецтва?



# Перевіряю свої досягнення

- 1 Назви пам'ятки архітектури України, внесені ЮНЕСКО до Списку всесвітньої спадщини. Які з них зображено на ілюстраціях?



1



2



3



4

- 2 До яких видів декоративно-прикладного мистецтва належать зображені вироби? Які з них внесені ЮНЕСКО до Списку нематеріальної культурної спадщини людства?



1



2



3



4



5



6



7

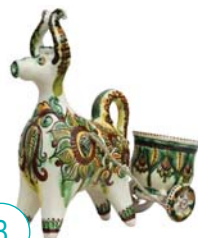

8

- 3 Назви різновиди архітектури об'ємних споруд. Який не представлено на фото?



1



2



3

4 Упізнай і назви цифровий музей.



5 Які ігри належать до відеоігор?



6 Визнач комерційну й соціальну рекламу.

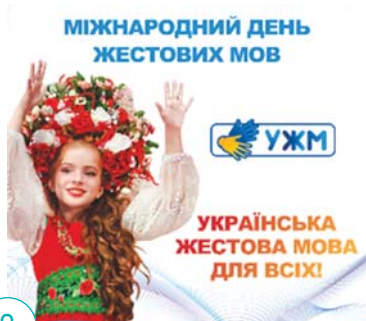

# Джаз — мистецтво імпровізації

? Пригадай, що ти вже знаєш про джаз. На яких музичних інструментах грають джазові виконавці? Які з них зображено на ілюстрації?



На початку ХХ ст. у концертних залах зазвучала абсолютно нова, незвична для того часу музика. Це був джаз. Він з'явився на півдні США зі своєрідною мелодикою, ритмом, манерою виконання. Корені джазу сягають африканського музичного фольклору, що по-

єднався з європейськими музичними традиціями. Витоками джазу вважають жанри спіричуелс, блюз, регтайм.

*Спіричуелс* — це духовні пісенспіви афроамериканців. Їх характерні риси: багатоголосся, колективна імпровізація, складний ритм, зворушлива емоційність, побудова музики за принципом «запитання-відповідь» (лідер заспівує, хор відповідає).

*Блюзи* — вокальні чи інструментальні твори афроамериканської музики ліричного сумного характеру. Вони спочатку виконувалися під акомпанемент гітари, банджо або губної гармошки. «Я сміюся лише для того, щоб стримати сльози», — звучить в одному з блюзів легендарної співачки Бессі Сміт. І цей абсурдний, трагічний сміх — суть цього жанру.

Від *регтайму* — танцювального музикування афроамериканців — джаз успадкував особливу ритміку, яку створювали «розірвані» мелодії із чітким маршеподібним супроводом.



Скотт Джоуплін. Регтайм «*The Entertainer*» («Витівник»).

? Музика регтайму пісенна чи танцювальна? На якому інструменті її виконують?

Перші виконавці джазу вчилися грати на музичних інструментах самотужки. Вони невтомно експериментували. Тож основою джазу є імпровізація. Але джазовий імпровізатор — не просто

композитор і виконавець в одній особі, а особливий тип митця, який творить у взаємодії з партнерами. У цьому сенс джазу!

Зразки джазової музики нагадують форму варіацій. Після виконання основної музичної теми (часто на фортепіано) солісти-імпрровізатори по черзі варіюють її на різних інструментах.



Вільям Сідней Маунт.  
Хлопчик, який грає на банджо



Kim Маллетт. Бібоп

### Музична грамота

Джазові співаки/співачки у вільних імпрровізаціях намагаються імітувати інструменталістів. Відчувається манера інтонування, притаманна трубі чи саксофону. Виникла особлива вокальна техніка (скетімпрровізація): замість слів використовували різні склади, що не передбачали жодного змісту («хібі-джібі»). Сформувалася оригінальна палітра голосових прийомів та ефектів: гучні вигуки, тремтіння голосу (вібрато), шепіт, різкий фальцет (найвищий регістр голосу), хрипкі призвуки, глісандо (плавне «ковзання» від звуку до звуку), що позначається в нотах хвилястою лінією.



Композиція «Summertime» (Елла Фіцджеральд, Луї Армстронг).  
Луї Армстронг. *Let My People Go!, Hello, Dolly!*



Схарактеризуй музику прослуханих творів, порівняй за настроями. Зверни увагу на імпрровізаційність виконання, вокальну майстерність (виразність інтонацій, ритмічні нюанси).



1



2

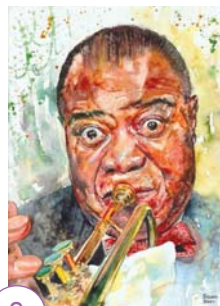

3

Портрети Луї Армстронга:  
1 — Олів'є Бувар;  
2 — Гарт Глазьє;  
3 — Сюзан Синес

? Який із портретів Луї Армстронга подобається тобі найбільше?

### До портретної галереї

**Луї Армстронг** (1901–1971) — американський трубач і співак, відомий як король джазу. Популярність і любов слухачів музикантові принесли його низький хрипкий голос, майстерність в імпровізації. Творчість Армстронга справила значний вплив на музику ХХ ст. Він заклав фундамент багатьох наступних джазових напрямів. Яскравий звук труби, дивовижна вібрація, запаморочливі переходи, ритмічна розкутість і невичерпна фантазія його імпровізацій розширили уявлення про можливості труби й музиканта, який на ній грає. Завдяки Армстронгу джаз став розвиватися сольо.

Джазові колективи — *бігбенди* і *диксиленди* — складаються переважно з духових і ударних (перкусійних) інструментів. Особливий естрадно-симфонічний оркестр виконує музику у стилі симфоджаз. Із часом замість групи ударних інструментів з'явилась ударна установка, на якій грає один музикант. До складу джазових колективів входять також фортепіано, контрабас, гітара. У трубах і тромбонах використовують сурдини — пристрої для приглушення звуку та змін тембру.



До знаменитих бендлідерів належать Бенні Гудман, Глен Міллер, Дюк Еллінгтон — композитор, піаніст і аранжувальник.



Дюк Еллінгтон. Караван.

? На яких інструментах виконували основну тему джазового твору? Які з них додають динамічності, енергії, особливого драйву?





1



2

1 – Дюк  
Еллінгтон;  
2 – оркестр  
Дюка  
Еллінгтона



*Джозеф Косма. Блюз «Опале листя» (у різних аранжуваннях інструментальних і вокальних, сольних та ансамблевих).*



*Виконай мелодію блюзу вокалізом (як варіант — застосуй скет або придумай слова), імпровізуй ритмічний супровід (див. додаток).*

Отже, джаз збагатив мистецтво вишуканою мелодикою, прихлиливими ритмами, імпровізаційним мисленням і поклав початок переможної ходи популярної музики.

### Мистецька скарбничка

**Джаз** (англ. *jazz*) — вид музичного мистецтва, для якого характерні неакадемічні способи інтонування, імпровізаційний характер виконання, поліритмія, підвищена емоційність.

**Диксиленд** (англ. *dixieland*) — джазовий ансамбль, що поєднує риси маршів, регтайму, блюзу з колективною імпровізацією.

**Регтайм** (від англ. *rag* — розірваний, *time* — час) — жанр американської музики, який імітує на фортепіано звучання банджо.

### Узагальнюю, аргументую, систематизую

Назви музичні жанри, які вважають витокми джазу. Які особливості джазового виконання (вокал, інструменти, ансамблі тощо)? Яку інформацію про джаз ти бажаєш вивчати поглиблено?

### Самостійне дослідження, медіапошук

Дізнайся про картини Анрі Матісса «Джаз».

### Фантазую, експериментую, дію

Спробуй імпровізувати до мелодій скет.



# Дизайн і його види

**?** Як ти вважаєш, які сфери діяльності людини охоплює дизайн? Наведи приклади дизайну у твоєму побуті, довкіллі.



Коли задуматися, як багато сфер нашого життя щодня торкається дизайн, це просто приголомшує. Ми бачимо автомобіль нової моделі або комфортабельний сучасний автобус чи новий смартфон і в захваті вигукуємо: «Оце дизайн!»

Дизайнер — митець, художник, який планує і реалізує свій задум, виконує необхідні креслення. Коли він розробляє форму, конструкцію виробу, то враховує його призначення, зручність і безпеку користування, собівартість тощо.

Звичайно, дизайнер співпрацює з різними фахівцями. Але саме від його мислення й фантазії залежить враження, яке сформується у споживачів від того чи іншого виробу. Недаремно дизайн визначає конкурентну спроможність товарів.

Що ж допомогло дизайну посісти таку позицію? Дизайн увібрал традиції народних ремесел, досвід архітектури, декоративного та образотворчого мистецтва. На його розвиток впливають досягнення науки і техніки, а також прагнення людей до комфортних умов проживання. Тому постійно з'являються нові напрями дизайну.

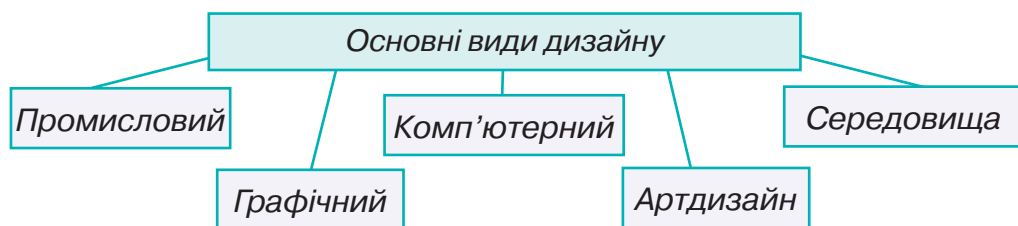

**?** Поміркуй, чому мистецтво дизайну стрімко завойовує лідерські позиції у сучасному світі. Обґрунтуй свою думку.

*Промисловий дизайн* охоплює широке коло об'єктів. Це транспорт, калькулятори, смартфони, комп'ютери, побутова техніка, меблі, посуд, одяг, ювелірні вироби, іграшки.

Метою *графічного дизайну* є візуалізація ідей засобами графіки та їх поширення за допомогою поліграфії, телебачення, інтернету. Це оформлення книжок і журналів, рекламні буклети й плакати, упаковки й етикетки, інформаційні стенди й вивіски, фірмові знаки й логотипи, поштові марки тощо.



**?** Порівняй вироби промислового дизайну. Простеж еволюцію художньої форми.



*Комп'ютерний дизайн*, що раніше був переважно інструментом дизайнерського проектування, сьогодні розділився на окремі сфери творчої діяльності: розроблення вебсайту та інтерфейсу користувача, геймдизайн.



**?** Порівняй художні засоби виразності рекламних плакатів початку ХХ ст. і сучасного плакату. Схарактеризуй дизайн інтерфейсу мобільного телефону.



1



2



3

*Дизайн середовища* охоплює внутрішнє і зовнішнє архітектурне середовище, а також природне (ландшафт) і соціальне середовище (церемонії, заходи). Важливу роль відіграє світловий дизайн, оскільки позитивно впливає на емоційне враження та естетичне сприймання простору виставкової зали або святково прикрашеної вулиці.



4

- 1 – дизайн інтер'єру;
- 2 – дизайн екстер'єру;
- 3 – ландшафтний дизайн;
- 4 – світловий дизайн



*Артдизайн* – створення декоративних виставкових виробів, що зазвичай не мають утилітарного призначення. Нерідко для цього застосовують незвичні образи й матеріали, технології hand made.

Дизайнерка Глен Тейлор

### Візуальна грамота

*Дизайнери створюють проекти у композиціях різних видів.*

*Фронтальна композиція (1) розташована на площині (листівка, плакат, значок, мурал) і розрахована на огляд з одного боку.*

*Об'ємна композиція (2) окремого виробу, який ми оглядаємо з різних боків, у багатьох ракурсах (велосипед, ваза, пенал).*

*Просторова композиція (3) охоплює в єдине ціле окремі об'єкти, розміщені у просторі (інтер'єр, театральна сцена, дитячий ігровий майданчик).*



1



2



3



**Варіант 1.** Створи пам'ятний сувенір джазфесту: виріб на булавці, брелок, значок, скульптурну мініатюру (пластилін, пластика).



**Варіант 2.** Створи ескіз світлового дизайну сцени для джазового концерту. Для зображення сцени скористайся фронтальною перспективою (пастель або кольорова крейда).



### Мистецька скарбничка

**Дизайн** (англ. *design* — задум, план, креслення) — процес і результат художньо-технічного проектування гармонійного предметно-просторового середовища з метою задоволення матеріальних і духовно-естетичних потреб людини.

**Композиція** — побудова, конструкція художнього твору, об'єднання його частин у цілісність відповідно до задуму; також наука, теорія творчості, що має відповідні закони, прийоми, засоби komponування і побудови художньої форми.

### **Узагальнюю, аргументую, систематизую**

Що таке дизайн? Поясни на прикладах. Назви основні види дизайну й лаконічно схарактеризуй їх. Яка інформація стала для тебе новою? Чим різняться фронтальна, об'ємна і просторова композиції?

### **Самостійне дослідження, медіапошук**

Поцікався художнім оформленням вебсайтів. Зроби добірку скріншотів (знімків екрана) деяких із них. Проаналізуй, які художні засоби виразності використав дизайнер сайту, щоб привернути увагу користувачів і користувачок.

### **Фантазую, експериментую, дію**

Створи фотоколаж «Види дизайну навколо мене» із зображень, що належать до різних видів дизайну. Обміняйтеся інформацією з однокласниками й однокласницями.

# Джаз і класична музика

? Уяви, що звучить джазова музика. Як ти розумієш, що таке джаз?



Лорена Ассісі.  
Джазовий постер



Джеймс Вістлер. Ноктюрн  
у блакитному і срібному

Музика джазу вплинула на розвиток академічної музики, зокрема симфонічної та оперної. Джазові інтонації поступово проникли у твори композиторів-професіоналів. Наприклад, елементи джазу звучать у п'єсі «Ляльковий кекуок» Клода Дебюссі, у симфонії «З Нового світу» Антоніна Дворжака, у сонаті Моріса Равеля для скрипки і фортепіано (друга частина «Блюз»). Цей перелік можна продовжувати, адже у джазі європейські композитори відкривали нові музичні барви й можливості.

Використання джазу в симфонічній музиці започаткував Джордж Гершвін у «Rhapsody in Blue». Назва твору перекладається як «Рапсодія у блюзових тонах» або «Блакитна рапсодія», адже англійське слово *blue* має два значення — *блакитний* і *сумний* (від останнього походить термін *блюз*).

Ідея написання рапсодії виникла у Дж. Гершвіна після відвідування виставки, де картини були витримані в синьо-блакитних тонах. Це були ноктюрни Дж. Вістлера.



Джордж Гершвін. Рапсодія у блюзових тонах (фрагмент).

? Які настрої втілено в картині Дж. Вістлера? Яку музику можна уявити під її враженням? Порівняй із настроями рапсодії. Чи можна цей твір Дж. Гершвіна назвати ноктюрном? Поясни.

## До портретної галереї

**Джордж Гершвін (1898–1937)** — американський композитор, засновник симфоджазу. У спадщині митця — симфонічні твори й фортепіанні п'єси, оперети та мюзикли, близько 300 пісень, музика до кінофільмів. Опера «Поргі та Бесс» і «Блакитна рапсодія» поєднують традиції класичної і симфонічної музики. Особливий стиль митця відкрив новий напрям у світовій музичній культурі. До Дж. Гершвіна чимало композиторів відчували зародження нового жанру, але саме Гершвін вивів його на професійну сцену і відкрито заявив про початок джазової епохи.



Енді Воргол. Дж. Гершвін



Сцена з опери «Поргі та Бесс»

Український джаз пройшов значний шлях розвитку від ресторанно-розважального мистецтва до концертних залів і філармоній.

Джаз-оркестр «Медікус» виконував музику, засновану на національному мелосі.

Гітарист Енвер Ізмайлов створював віртуозні композиції за кримськотатарськими мотивами.

У репертуарі чоловічого гурту «ManSound» (МенСаунд) — джазові стандарти й український фольклор в оригінальних аранжуваннях *a cappella*.



Енвер Ізмайлов



*Ігор Хома. Верховина («Медікус»).  
Let it Snow! («ManSound»).  
Енвер Ізмайлов.  
Композиції для гітари  
(на вибір).*



Вокальний гурт «ManSound»

**?** *Опиши свої враження від джазових композицій — інструментальних і вокальних. У яких відчувається національний колорит?*

За понад пів століття пісня «Намалюй мені ніч» Мирослава Скорика у різних інтерпретаціях підкорила мільйони сердець і увійшла до золотого фонду українського джазу.

Обробку української народної пісні джазового композитора Олександра Саратського виконав у Карнегі-холл піаніст українського походження Антоніо Бразильєро Джонсон. Цей виступ наймолодшого піаніста (12 років) увійшов до Національного реєстру рекордів України.



*Музика М. Скорика, вірші М. Петренка. «Намалюй мені ніч».  
О. Саратський. «Бугі-вугі», «Блюз» із сюїти № 2.*



Зал Карнегі-холлу



Марина Одольська виконує пісню «Намалюй мені ніч»



? Який варіант виконання хіта М. Скорики ти вибереш для релаксації — сольний чи хоровий?

Музика Дж. Гершвіна, вірші Д. Хейварда і А. Гершвіна. «Summertime» (див. додаток).

Отже, підсумуємо: джаз, що виник у середовищі афроамериканців, привніс у світове мистецтво розкутість імпровізації, нові ритми й настрої.

### Мистецька скарбничка

**Джазові стандарти** — це джазові мелодії або теми, настільки відомі, що їх знають усі джазові музиканти.

**Кекуок** — негритянський танець, що виконують під акомпанемент банджо, з характерним для регтайму ритмом.

**Рапсодія** — музичний жанр, якому притаманна імпровізаційність «вільного висловлення».

**Симфоджаз** — різновид джазу, поєднання ознак жанрів легкої та симфонічної музики.

### Узагальнюю, аргументую, систематизую

Наведи приклади взаємодії джазу й академічної музики. У чому полягає значення творчості Дж. Гершвіна в історії музики? Уяви, що тобі потрібно створити постер до джазового концерту. Яку з картин художника Михайла Розенвайна ти вибереш — тріо чи квіртет?

### Самостійне дослідження, медіапошук

Послухай українську народну пісню «Ой ходить сон коло вікон». З'ясуй імовірність версії, що вона надихнула Дж. Гершвіна на створення колискової «Summertime».

### Фантазую, експериментую, дію

Мистецький проєкт «Український джаз».



## Секрети промислового дизайну

? Які предмети з твого оточення виготовлені промисловим способом? Тобі подобається їх дизайн? Що може розповісти про людину її одяг? Як він впливає на імідж?



Мироче коло виробів, які ти щоденно бачиш навколо, належить до промислового дизайну — діяльності з художнього проектування предметів масового виробництва. Розвиток промислового дизайну нерозривно пов'язаний із науково-технічним прогресом, досягненнями в галузі сучасних технологій, екологією.

Промисловий дизайн охоплює літаки й автомобілі, станки й інструменти, обладнання для людей з інвалідністю тощо.



Зразки промислового дизайну

Промисловий дизайн тісно поєднаний із 3D-моделюванням, що дає змогу спростити процес проектування. Візуалізація допомагає заздалегідь подивитися на промисловий виріб, щоб виявити його недоліки.

Дизайн обчислювальної техніки й електроніки — важливий сучасний напрям художнього проектування. Дизайнери дбають, щоб калькулятори, смартфони, комп'ютери, ноутбуки, плеєри були зручними в користуванні, мали привабливий вигляд.



Меблі, побутові прилади, посуд, іграшки та інші численні предмети споживання сприяють комфорту нашого життя.

Перспективним напрямом сучасного дизайну є створення розумних побутових роботів.

? Запропонуй власні ідеї використання мобільного робота.

? Проаналізуй дизайн «музичних» чайників. Який, на твою думку, найоригінальніший?



### До портретної галереї



**Петер Беренс (1868–1940)** — один із творців сучасного промислового дизайну, німецький художник, представник функціоналізму в архітектурі та приборчик нових конструкцій і матеріалів (скло, сталь). Дизайнер уперше в історії розробив «фірмовий стиль» концерну «AEG», що охоплював заводські та офісні будівлі, меблі, рекламні щити, вироби (лампи, фени, вентилятори тощо), місця їх продажу.

П. Беренс поєднав прості геометричні форми з легким декором, чим відкрив світу красу технічних виробів. Він першим увів поняття «модуль», яке стало базовим у дизайні.



У наш час поширення набули модульні меблі, які зручно комбінувати у приміщенні. Дизайнери проєктують столи, стільці, шафи, стелажі та інші меблі для житлових приміщень, офісів, закладів освіти тощо.



## ДИЗАЙН І МУЗИКА СЬОГОДЕННЯ

Італійський дизайнер Массімо Морозці створив обідній модульний стіл «Танграм». Ідею і назву він запозичив у старовинної китайської головоломки — конструктора з кількох елементів, з яких можна скласти безліч комбінацій.



? Які якості меблів привернули твою увагу? Який дизайн сподобався найбільше? Поясни чому.



Ескізи та фото колекції Haute Couture французького будинку мод Christian Dior

Дизайн одягу й аксесуарів належить до індустрії моди.

Мета дизайну одягу — створення вбрання, у якому можна комфортно себе почувати за різної погоди, зручно рухатися і водночас мати красивий вигляд.

Дизайнера одягу називають *художником-модельєром*. Він вигадує нові форми й силуети, розробляє декоративне оздоблення одягу, добирає необхідні тканини за кольором і фактурою.

У дизайні одягу — *аксесуар* — предмет, який доповнює зовнішній вигляд і надає костюму завершеність: головний убір, шарф, хустка, рукавички, сумка, годинник, ремінь, шпилька для волосся тощо.





**Робота в групах.** Об'єднайтесь у творчі майстерні й розробіть ескізи дизайну для «Музичного центру»: меблі, одяг для співробітників, аксесуари, сувеніри, музичні іграшки тощо (матеріали на вибір).



### Мистецька скарбничка

**Промисловий дизайн** — вид творчої діяльності, художнє конструювання промислових об'єктів і виробів побутового призначення.

**Модуль** (у дизайні) — елемент певної конфігурації, що може повторюватися, суміщатися з такими самими чи іншими елементами й утворювати в поєднанні різні варіанти композицій.

### *Узагальнюю, аргументую, систематизую*

Розкажи, яке коло виробів охоплює промисловий дизайн. Що має враховувати дизайнер/дизайнерка у процесі проектування промислового виробу? Проведіть диспут на тему «Вплив моди на імідж сучасного підлітка».

### *Самостійне дослідження, медіапошук*

Порівняй різні годинники — старовинні й сучасні. Поясни, як із часом змінюється їх форма, декор, матеріали. Знайди в інтернеті приклади оригінального дизайну годинників.

### *Фантазую, експериментую, дію*

Уяви себе дизайнером/дизайнеркою. Запропонуй власну оригінальну ідею безпілотника.

# Рок-музика

? Чи цікавишся ти рок-музикою? З яким інструментом вона в тебе асоціюється?



У середині минулого століття в Америці виникла рок-музика, яка швидко поширилася у світі й стала частиною нашого сьогодення. Рок — дзеркало суспільства: він виражав протест молоді проти панівних цінностей. Ця молодіжна культура включала не тільки пісні на злободенну тематику, а також засоби спілкування молоді (шкіряні куртки, епатажні зачіски, татування), розкуту сценічну поведінку, прагнення до новаторства.

Готель «Хард-рок» (Hard Rock Hotel)  
(Флорида, США)

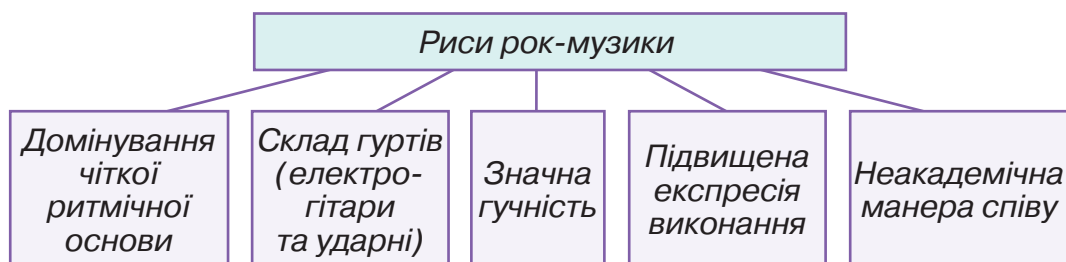

Упродовж свого існування рок ускладнювався як технічно, так і художньо. У ньому використовують елементи джазу, фольклору, класичної музики. Мабуть, саме це і стимулювало виникнення численних різновидів рок-музики.



Початком стала поява *рок-н-ролу*. Цей пісенно-танцювальний жанр увібрав риси фолку, блюзу, джазу. У рок-н-ролі основну роль відіграє електрогітара, на якій зазвичай виконують сольні партії. Вокал — дуже енергійний, а поведінка виконавців на сцені — вільна й невимушена. Найуспішнішим виконавцем рок-н-ролу вважається американський співак Елвіс Преслі.



Елвіс Преслі. Твори на вибір.

? Яка роль ритму, мелодії в композиції? Порівняй манеру вокального виконання Е. Преслі з академічним і джазовим вокалом.

### До портретної галереї

**Елвіс Преслі (1935–1977)** — американський співак і актор, король рок-н-ролу й найуспішніший музикант у шоу-бізнесі ХХ ст. Йому вдалося здійснити велику американську мрію: хлопець, який народився в бідній родині, став мільйонером. У його особистості поєдналися яскравий талант, виняткова працездатність і неймовірне везіння.

Творча спадщина Преслі величезна: продано більше ніж мільярд платівок, понад 30 ролей у кінофільмах, 150 альбомів досягли золотого, платинового або мультиплатинового статусу. За життя Е. Преслі здобув три премії «Греммі», установив чимало досі неперевершених рекордів у царині рок-музики. Про нього написано сотні книжок і тисячі статей. Музикант досяг такої карколомної популярності, що багато людей називали його просто Елвіс.

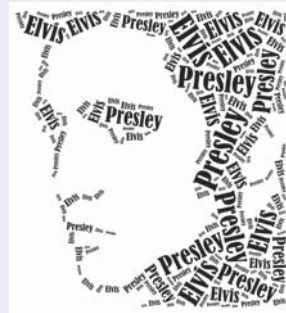

Матеус Зоґала.  
Портрет Елвіса

? Дізнайся більше про музеї короля рок-н-ролу у світі.  
Чи є такі зібрання в Україні?

- 1 — пам'ятник Елвісу Преслі (м. Мемфіс, США);
- 2 — воскова фігура Елвіса Преслі у філії музею мадам Тюссо (м. Токіо, Японія)

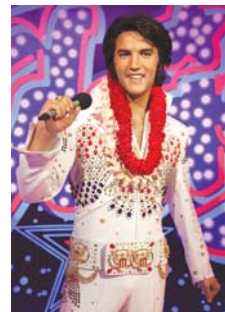



Мультфільм  
«Жовта субмарина»  
про The Beatles



Музичні композиції The Beatles та інших рок-гуртів (на вибір).

? Зверни увагу на характерні особливості рок-музики (ритм, вокальне інтонування, сольні партії музичних інструментів). Порівняй рок-музику із джазом.



Rolling Stones

Поступово гурти перестали звучати легко, тобто рок-н-рольно. Вони відкинули слово *рол* (*крутитися*) і залишили тільки *рок* (*качається*). Назва закріпилася, як і типовий склад рок-гуртів: вокаліст, один чи двоє гітаристів, бас-гітарист і ударник, іноді ще й клавішник.

Поява *психоделічного року*, у якому використовували складні аранжування, філософські тексти, збіглась у часі з популярністю хіпі у США. Прихильники хіпі вимагали миру в усьому світі, вибирали музику, яка оспівувала утопічний світ. Класичним прикладом є гурт «Pink Floyd», музиканти якого поєднували різні стилі.

Паралельно розвивалися «важкі» напрями — *хард-рок*, *хеві-метал*, для яких характерні швидкі темпи, віртуозні й експресивні соло на гітарі, жорсткий вокал, потужна енергетика. Велетні британського металу — гурти «Deep Purple» і «Led Zeppelin».

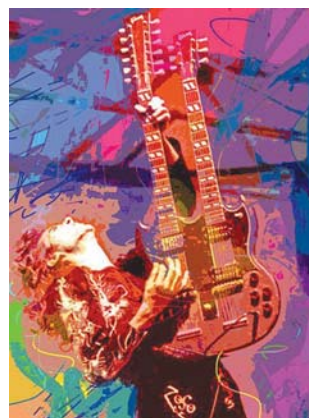

Led Zeppelin



Одним із найуспішніших в історії рок-музики виявився гурт «Queen» з харизматичним солістом Фредді Мерк'юрі. Яскрава емоційна музика групи, що залишалася в межах легкого саунду, драйвова манера співу її лідера стали прикладом *поп-року*. Утім, стиль цих музикантів іноді називають стадіонним роком, адже на піку популярності вони збирали цілі стадіони фанатів. Зазвичай рок-музика протиставляється попмузиці, але окремі напрями баланують на межі.

Фредді Мерк'юрі — лідер гурту «Queen»



**?** Послухай мегахіти «Queen» у вільний час: «Barcelona», «We Are The Champions», «Bohemian Rhapsody», «We Will Rock You», «The Show Must Go On», «Mother Love». Вибери пісню, яка допоможе тобі долати негативні емоції, сумний настрій, тривожні стани. Подивись фрагменти з фільму-біографії «Богемна рапсодія».

Рок-музиканти — творчі особистості, вони постійно в пошуку, тож не дивно, що з'являються нові напрями й гібридні жанри: низка різновидів *панк-року*: з простими композиціями й соціальною тематикою, *індастріал-рок* (мікс з електронною музикою), *ню-метал* (мікс із репом або хіп-хопом) тощо.

Класикою *треш-металу* вважається комерційно найуспішніший американський гурт «Metallica», який вже понад 40 років на рок-сцені й здобув дев'ять премій «Греммі».

Логотип рок-гурту «Metallica» і обкладинка останнього альбому



Сьогодні найпопулярнішим є піджанр *альтернативного року* — *інді-рок* (від англ. *independent* — незалежний). Він низькобюджетний, зорієнтований на мейнстрім і сповідує принцип «зроби сам» (*do it yourself*).



Рок-гітарист В. Павлещук

Спроби поєднати рок і академічну музику зумовили появу *арт-року*. Їх взаємодія відбувається через аранжування рок-музикантами класичної музики, їх виступи із симфонічними оркестрами. Наприклад, український рок-гітарист Володимир Павлещук виконує «Турецький марш» В. А. Моцарта, шедеври Й. С. Баха, Е. Гріга, Л. ван Бетховена, Дж. Россіні. Завдяки прийомам інсценізації (костюм, інтер'єр) виступ перетворюється на шоу.



Композиції гурту «Metallica» із симфонічним оркестром.  
В. Павлещук. Рок-аранжування класичних творів.

У наш час рок-гурти виникають в Австралії, Латинській Америці, Японії. Рокерів і металістів можна зустріти в багатьох кутках нашої планети. Кожна країна має певні національні особливості рок-музики. *Етно-рок* пишуть на основі фольклору з використанням традиційних інструментів.

Використання фольклорних традицій — важлива ознака українського року численних напрямів. До гуртів, які набули популярності, належать «ВВ», «Океан Ельзи», «Плач Єремії», «Скрябін», «Друга ріка», «Брати Гадюкіни», «Kozak System», «СКАЙ», «Без обмежень», «Мотанка», «Діти інженерів», «Stoned Jesus», «Бумбокс», «The Hardkiss», «Антитіла» та інші.



Пригадай назви гуртів, у виконанні яких ти слухав пісні «Ой у лузі червона калина», «Шум», «Стефанія» на уроках мистецтва.



Композиції українських рок-гуртів (на вибір).



Добери композиції згаданих рок-гуртів, у яких відчуєш український етноколот і які припали до душі. Склади плейліст.



Музика Р. Лижичко, вірші О. Ксенофонтова. «Аркан» (див. додаток).

### Мистецька скарбничка

**Рок-музика** (від англ. *rock* — ймовірно скорочення від *rock'n'roll*) — узагальнена назва великої кількості напрямів музики другої половини ХХ — початку ХХІ ст.

**Рок-н-рол** (англ. *rock'n'roll* — крутитися, гоїдатися) — популярна танцювальна музика, що виникла в середині ХХ ст. у США; виконується зазвичай співаком у супроводі гітари або невеликого інструментального ансамблю.

### **Узагальнюю, аргументую, систематизую**

Назви ознаки й жанри рок-музики. Які з них виявилися для тебе несподіваними? Наведи приклади поєднання року і класичної музики. Які українські рок-хіти ти радиш послухати своїм друзям / подругам? Створи хмару слів «Рок».

### **Самостійне дослідження, медіапошук**

Добери сучасні сингли, здатні, на твою думку, достойно репрезентувати український рок на європейській сцені.

### **Фантазую, експериментую, дію**

Створи мінусову фонограму до пісні, яку не співали на уроках.

# Графічний дизайн

**?** Пригадай, яка мета графічного дизайну. Що відрізняє графічний дизайн від інших видів дизайну?

**А Б В Г Д Е Є Ж З  
И Й І К Л М Н  
О П Р С Т У Ф Х Ц  
Ч Ш Щ Ъ Ю Я**

Графічний дизайн — це художньо-проектна діяльність, основним засобом якої є графіка. Щоденно ми отримуємо найрізноманітнішу візуальну інформацію з різних джерел. Саме дизайнер-графік наочно передає

ідеї, повідомлення, робить їх привабливими і зрозумілими для глядачів.

До графічного дизайну належить художнє оформлення видань, що виходять друком: книжок, журналів, газет. Щоб зацікавити читачів, дизайнери-графіки придумують, як зробити книжку красивою, створюють до неї оригінальні ілюстрації, обкладинку. Вони знають, яку фотографію використати, щоб влучно доповнити текст газет і журналів. Розроблення нових шрифтів — також заслуга дизайнерів-графіків.

Важливою частиною графічного дизайну є реклама. Коли створюють рекламні листівки, буклети, плакати, митці хочуть образно донести до споживачів ідею, закладену в повідомленні. Для цього вони прагнуть нестандартно дивитися на звичайні речі, застосовують несподіваний ракурс, контрастне поєднання кольорів і форм. У плакатах (постерах) дизайнери рекламують кінофільми, виставки, концерти, спортивні змагання тощо.



Рекламний буклет



Рекламний плакат



Постер

Промислова графіка надає дизайнеру широкі можливості для творчості. Особливо захоплива робота — створення фірмових знаків та емблем. А як цікаво намалювати поштову марку! Адже в ній часто згадуються культурні традиції, видатні діячі, історичні події.



Поштова марка



Емблема



Фірмовий знак

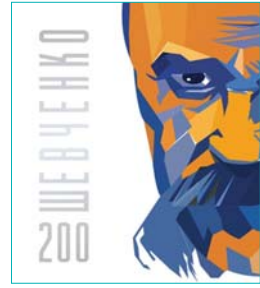

Обкладинка диска

У сучасному суспільстві значно зросла потреба у засобах візуальної комунікації. Стенди, вивіски, вказівники, розроблені художниками-графіками, допомагають містянам орієнтуватися в переплетінні вулиць і швидко знаходити потрібні будівлі, наприклад музеї, театри, крамниці. На вокзалах чи в аеропортах важливо, щоб інформація була зрозумілою всім пасажиром. Для цього художники скористалися прадавнім способом передачі повідомлень за допомогою піктограм — лаконічних малюнків-знаків, що зображають предмети або дії. Піктограми потрібні і в супермаркетах: вони завжди підкажуть, який товар де розміщений. Коли на змаганнях збираються спортсмени й уболівальники з різних країн, їм легко орієнтуватися завдяки піктограмам зі стилізованими зображеннями різних видів спорту.

**?** Поміркуй, де ще можуть знадобитися піктограми. Проаналізуй, за якими ознаками піктограми поєднані в окремі групи.



1



2

Піктограми: 1 — для магазину; 2 — видів спорту

**Візуальна грамота**

Завдання піктограм — швидко передати інформацію, тому зображення на піктограмах мають легко сприйматися. Для цього дизайнери спрощують форму предметів. Зазвичай створюється серія піктограм на одну тему, наприклад спорт, одяг, зоопарк тощо. Піктограми із серії стилізуються за спільними ознаками. Вони мають однакову геометричну форму (круг, квадрат, ромб тощо) та колір. Інколи кольори в одній серії можуть різнитися, але в певному колориті.

Завдяки комп'ютерним технологіям графічний дизайн панує на телебаченні, в кіноіндустрії та інших візуальних медіа й надає емоційного забарвлення інформаційним повідомленням. Стрімкого поширення набуває вебдизайн і моушндизайн, який приваблює глядачів яскравими анімаційними образами.

**?** Як ти думаєш, чи важлива етикетка для товару? Про що вона нам може розповісти? Як дизайнеру-графіку зробити етикетку ефективним засобом реклами?



Сальвадор Далі

Етикетка на товарі може спонукати покупців купити його, адже вона буває такою привабливою, наче справжній витвір мистецтва! Чудові малюнки або фотографії, яскраві кольори, оригінальні шрифти поєднуються в гармонійній композиції етикетки. Дизай-

нери придумують цікаві образи, щоб вигідно представити товар. Фірмовий знак виробника також зазвичай розміщено на етикетці. З неї можна дізнатися про властивості продукції та як за нею доглядати. Тобто невелика етикетка вміщує в собі не тільки лаконічний образ товару, а й корисну інформацію.

Створенням етикеток захоплювалися навіть відомі художники. Сальвадор Далі на етикетці намалював баранчика, який нюхає квітку. Унікальність зображення полягає в тому, що воно виконане однією переплетеною лінією без розривів. С. Далі придумав товарний знак у вигляді квітки для компанії «Чупа Чупс» (Chupa Chups).

За формою етикетка може бути круглою, прямокутною, фігурною. Конструкція етикетки — це наклейка на лицьовий бік пакування або смужка, що огортає продукт. Трапляються нависні етикетки на декоративній нитці, зокрема, у вигляді книжечки.



INFO

**Варіант 1.** Розроби етикетку для пляшки з мінеральною водою українського виробництва (*акварель, фломастери*). Вибери прямокутну, круглу чи фігурну форму. За бажанням — у вигляді книжечки. Рекламуй здоровий спосіб життя!

INFO

**Варіант 2.** Розроби кілька піктограм для магазину спортивних товарів (*кольорові олівці, маркери*).

### Мистецька скарбничка

**Графічний дизайн** — художньо-проектна діяльність зі створення гармонійного й ефективного візуально-комунікативного середовища.

**Етикетка** — бирка, ярлик, що містить малюнки чи написи, із зазначенням назви, виробника, дати виробництва тощо.

**Моушндизайн** (англ. *motion* — рух) — процес створення анімаційної графіки на принципах графічного дизайну.

### **Узагальнюю, аргументую, систематизую**

Розкажи, які сфери життя людини охоплює графічний дизайн. У чому полягає творча діяльність дизайнера-графіка? Поясни, яка особливість дизайну піктограм. Які бувають етикетки за формою, конструкцією, художнім оформленням?

### **Самостійне дослідження, медіапошук**

Порівняй серії піктограм до Олімпійських ігор різних років. Визнач оригінальні дизайнерські ідеї.

### **Фантазую, експериментую, дію**

Пригадай, які професії в кіноіндустрії ти знаєш. Пофантазуй і створи у вільний час піктограми для приміщень кіностудії.

# Рок-опера і мюзикл

**?** Пригадай, що ти знаєш про мюзикл і рок-оперу з попередніх років навчання. Які з прослуханих творів запам'яталися?

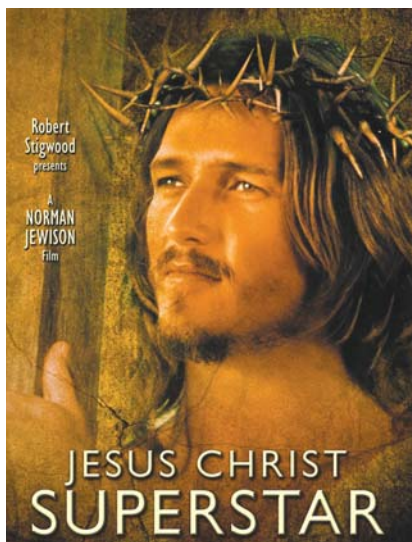

**Р**ок-опера – мистецтво, народжене поєднанням театру й рок-музики. Її називають сестрою *мюзиклу*, але, незважаючи на жанрову спорідненість, між ними є різниця. Якщо в мюзиклі всі номери об'єднані спільною дією, то в рок-опері вони статичні, що дає змогу зосередити увагу на внутрішньому стані й переживаннях дійових осіб. Часто головний персонаж – супергерой із міфу, притчі чи біблійної оповіді.

Постер рок-опери «Ісус Христос – суперзірка»

## Музична грамота

Жанр рок-опери зберіг характерні для класичних оперних зразків номери – арії, дуети, хори, танцювальні сцени. Проте він має особливу манеру співу – темпераментний, дещо з надривом вокал, також масові танці й специфічну пластику. У рок-опері використовують рок-ансамблі, оркестри або їх поєднання. У виставах застосовують розмовні діалоги, лейтмотиви, ексцентричні прийоми звукового оформлення, світлові ефекти.

Одним із найвідоміших зразків жанру рок-опери є «Ісус Христос – суперзірка» («Jesus Christ Superstar»), музику до якої написав Ендрю Ллойд Веббер на лібрето Тіма Райса. Твір описує останній тиждень життя Ісуса і зраду його учня Юди Іскаріота. Веббер написав кілька культових мюзиклів, з-поміж яких найкасовішим став «Привид опери», поставлений у понад 30 країнах і перекладений 14 мовами, за ним також створено кінофільм.



Ендрю Ллойд Веббер. Арія Марії Магдалини «I Don't Know» з рок-опери «Ісус Христос – суперзірка».



? Порівняй спів у рок-опері й мюзиклі з класичним оперним вокалом. Переглянь фільм «Привид опери» (реж. Дж. Шумахер).



Сцени з рок-опери «Ісус Христос – суперзірка» і мюзиклу «Привид опери»

Однією з популярних українських рок-опер є «Біла ворона» композитора Геннадія Татарченка за драматичною поемою Юрія Рибчинського. Вона присвячена подвигу Жанни д'Арк, яка очолила французький народ під час війни й пожертвувала життям заради його свободи та незалежності. Назва твору досить символічна: «біла ворона» – яскрава й неординарна особистість, не така, як усі, як і біла ворона у природі.

? Пригадай, що ти знаєш про національну героїню Франції Жанну д'Арк із курсу «Всесвітня історія». Чим вона запам'яталась? Порівняй різні образи цієї видатної жінки – історичний і художній, створений митцями різних епох.



1



2

1 – Жан Огюст Домінік Енгр. Жанна д'Арк на коронації Карла VII у Рейнському соборі 17 липня 1429 р.;  
2 – постер до фільму «Посланниця: історія Жанни д'Арк» (реж. Люк Бессон, у ролі Жанни – Міла Йовович)



У рок-опері «Біла ворона» композитор поєднує музичні традиції оперного мистецтва та рок-музики (використання синтезаторів, клавішних інструментів, електрогітар, застосування естрадного, вокального та інструментального виконання).

**?** Розглянь афіші до рок-опери. Яка з них, на твою думку, найкраще втілює ідею твору, образ героїні?

чувається багатобарвна гама почуттів: радощі перемог та гіркота розчарувань, переживання і зневага свого ж народу, який вона мужньо очолювала в боротьбі проти завойовників. Водночас героїня до кінця залишається вірною своїм переконанням.



**?** Геннадій Татарченко. Рок-опера «Біла ворона» (режисер-постановник А. Хостікоєв): сцена «Свобода» та ін.

**?** Як змінюється характер теми Жанни відповідно до подій, розвитку сюжету? Проаналізуй костюми й сценографію рок-опери.

Тему Жанни композитор доручає виконувати флейті Пана, яка надає особливої теплоти й задушевності. Упродовж опери цей лейт-мотив звучить по-різному: то із жорсткими ритмами року і зловісним тремоло литавр та струнними, що ніби ридають, то виринає в інтонаціях жіночого хору.



Сцени з рок-опери «Біла ворона»

Рок-опера «Біла ворона» мала епохальне значення для української музики. Тема, яку порушує цей твір упродовж трьох десятиліть — свобода, героїзм, вірність народу, моральний вибір, є вічною, інтерес до неї ніколи не згасне. А в складні для нашої країни часи ідея рок-опери та образ головної героїні набувають особливої гостроти й актуальності.

### *Мистецька скарбничка*

**Лейтмотив** (нім. *leitmotiv*) — тема, що неодноразово повторюється в музичному творі (опері, балеті, симфонії) і характеризує певну дійову особу, стан, ідею, явище тощо.

**Рок-опера** — музично-сценічний жанр, основою якого є рок-музика, а коріння пов'язане з мюзиклом.

### *Узагальнюю, аргументую, систематизую*

Що нового ти дізнався / дізналася про рок-оперу і мюзикл? Порівняй ці жанри з класичною оперою.

Обговоріть у класі тему емоційного впливу рок-музики. Поміркуйте, чи може вона викликати тривожність або інші негативні емоції. Зробіть висновок, коли доцільно її слухати: якщо треба заспокоїтися чи навпаки, коли хочеться підняти настрій і додати енергії.

### *Самостійне дослідження, медіапошук*

Поцікався творчістю Е. Л. Веббера, склади «Портрет митця» і розмісти на класній онлайн-дошці Padlet.

### *Фантазую, експериментую, дію*

Запропонуй сюжет для рок-опери із сучасного життя. Зімпровізууй на синтезаторі тему головного героя в стилі рок-музики, що може бути лейтмотивом твору.



## Фірмовий стиль

? Що допомагає тобі впізнати улюблені товари на полицях магазинів? Чи звертаєш ти увагу на виробника, чи має це для тебе значення?



Виробники продукції (фабрики, заводи, будівельні компанії, фермерські господарства тощо) та організації, що надають різноманітні послуги (спорткомплекси, перукарні, поліклініки, магазини тощо), прагнуть здобути прихильність споживачів. Вони шукають способи повідомити про себе й виділитися серед конкурентів. На допомогу їм приходять фірмовий стиль.

*Фірмовий стиль* — це комплекс заходів, спрямованих на формування іміджу компанії (фірми), виділення її серед інших і поширення інформації про неї.

Найперше, що потрібно для розроблення фірмового стилю, — це створення унікального фірмового (товарного) знака. Він може бути *графічний* — стилізоване зображення, що відображає діяльність фірми в рисунку або символі. *Словесний знак* — логотип — це назва компанії, написана оригінальним шрифтом. *Об'ємний знак* — це форма товару (наприклад, форма мила, шоколадки) або його пакування (наприклад, пляшка мінеральної води, соку або флакон парфумів). Комбінований знак поєднує графічний, словесний і об'ємний компоненти у різних варіантах. Найпоширеніший — фірмовий блок із графічного і словесного знаків.

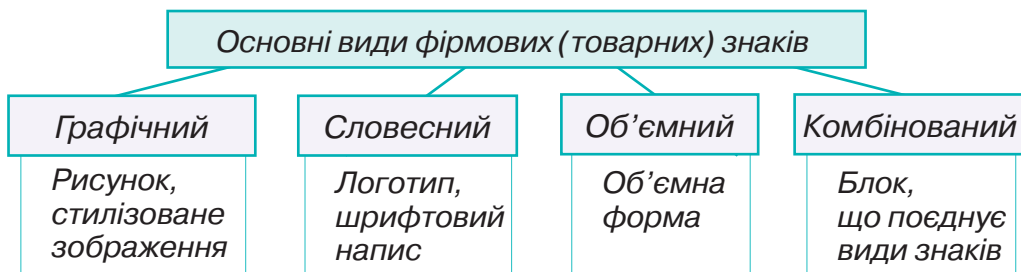

Фірмовим знаком позначають самі вироби, а також використовують його в рекламі товарів на телебаченні, у пресі чи інтернеті.

Щоб ту чи іншу компанію легко впізнавали і запам'ятовували, добирають фірмові кольори (зазвичай два-три, з якими завжди буде асоціюватися її образ). Не дивно, що фірми вибирають кольори, які емоційно позитивно впливають на споживачів і привертають їхню увагу. Залежно від того, кому призначений товар — дітям чи дорослим, або з урахуванням його специфіки фірмові кольори можуть бути «ніжними» (нюансними) або «активними» (контрастними).

**?** *Що в написанні логотипа підказує про діяльність садового господарства «Гранат»? Поміркуй і скажи, чи доцільно дібрані фірмові кольори.*

# ГРАНАТ



Буває, що компанія має власне гасло — фірмовий слоган, яким звертається до споживачів.

Фірмовий знак, фірмові кольори, гасло — постійні складові фірмового стилю. Інші елементи створюються за потреби: додаткові шрифти для пояснювального тексту і гасла, фірмовий персонаж, піктограми, музичні позивні тощо.



**?** *Проаналізуй композицію комбінованого знака товариства «Гранат»: зверни увагу на гармонійне розміщення логотипа, зображення, додаткових текстів.*

Від того, якою діяльністю займається компанія, залежить вибір носіїв її фірмового стилю.



Вивіска, інтер'єр, одяг працівників, канцелярські товари, посуд мають бути виконані у фірмових кольорах і мати зображення фірмового знака. Навіть продукцію розвозять у фірмових автомобілях. У фірмовому стилі також виготовляють сувеніри, календарі, новорічні іграшки.

Іноді до просування товару чи послуги компанія залучає фірмового персонажа. Це оригінальне зображення предмета, тварини, рослини або людини. Буває, що для участі в рекламній кампанії запрошують героя-комунікатора — відомого актора чи актрису або особу, яка користується авторитетом.

Тобто що ширше коло рекламних засобів охоплює фірмовий стиль, то дієвішим він є.



Авторка зразка — Яна Мулько

**?** *Знайди на рекламі господарства «Гранат» постійні складові фірмового стилю. Які, на твою думку, носії фірмового стилю, серед поданих, гарантують успіх цієї компанії в рекламі?*



**i** *Варіант 1.* Запропонуй фірмовий знак екологічної організації «Ліси Карпат» або «Зелені Карпати». Обміркуй композицію знака. Напиши назву: спочатку проведи олівцем дві паралельні лінії, щоб рівно написати слово. Потім доповни її зображенням гір, ялин тощо. Організуйте взаємооцінювання виконаних ескізів фірмових знаків.





**Варіант 2.** Розроби ескіз фірмового знака для зоомагазину. Орієнтовні назви: «Котик», «Папуга», «Пухнастик», «Рибка». Добери фірмові кольори, придумай гасло. Оціни виразність створеного тобою фірмового знака.

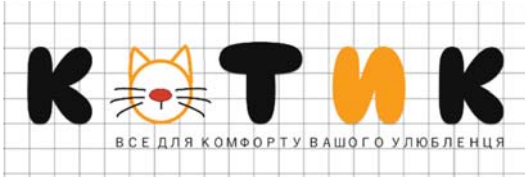

Авторка зразка – Ірина Петрова

### Мистецька скарбничка

**Фірмовий (корпоративний) стиль** — це засоби формування іміджу фірми; поєднання однакових за стилем візуальних і словесних елементів, які роблять фірму впізнаваною.

**Фірмовий (товарний) знак** — зареєстроване позначення, за яким продукція одних виробників відрізняється від схожої продукції інших виробників.

### *Узагальнюю, аргументую, систематизую*

Що нового ти дізнався/дізналася про фірмовий стиль? Що було найцікавішим, що — складним? Яка інформація з підручника була недостатньо зрозумілою і потребує додаткової уваги? Назви основні складові фірмового стилю. Розкажи про види фірмових знаків.

### *Самостійне дослідження, медіапошук*

Знайди в інтернеті фірмові знаки відомих українських брендів молочної продукції, напоїв, солодоців, фармацевтики, електроніки. Поміркуй, як сприяє фірмовий знак фінансовій успішності компаній.

### *Фантазую, експериментую, дію*

Проаналізуй фірмовий знак видавництва, яке підготувало до друку твій підручник «Мистецтво», і визнач доцільність його розміщення на обкладинці. Обговоріть з однокласниками/однокласницями ідеї щодо гасла видавництва й виберіть найкращу пропозицію.

## Палітра попмузики

? Які пісні тобі піднімають настрій, допомагають подолати сум?

Особливістю сучасної культури є взаємопроникнення розважального й академічного мистецтва. Одним із прикладів стала творчість відомого на весь світ Гранд оркестру під керівництвом *Поля Морія*. Упродовж багатьох років маестро створював сучасні аранжування популярних мелодій.



Естрадно-симфонічний оркестр Поля Морія



«Під музику Вівальді» (оркестр Поля Морія).

? Передай свої враження від популярної оркестрової музики.

Популярну музику не можна ототожнювати з *попмузикою*, адже це лише один з її напрямів. *Попмузика* як частина масової культури орієнтується на смаки пересічних слухачів та слухачок. Щоб вона була доступною, використовують прості за змістом тексти (переважно ліричні), легкі для сприймання мелодії (часто танцювальні), нескладний акомпанемент (зазвичай для електронних інструментів).

Домінує у попмузиці *пісня (сингл)*. Тому провідну роль відіграє емоційний вокал з «відкритим» звуком. Також важлива візуальна презентація пісні — концертне шоу або відеокліп. Тому чимало попвиконавців мають екстравагантний імідж.

Вищим зразком популярності є *шлягер* — синонім пісні-хіта. Попмузику створюють переважно з комерційною метою. Вона залежить від технічного прогресу і стала частиною індустрії *шоу-бізнесу*.





Майкл Джексон



Вітні Г'юстон



Мадонна



Джастін Бібер

Як відомо, багато суперзірок попмузики, наприклад Майкл Джексон, Мадонна, Вітні Г'юстон, Ріанна, Леді Гага, Джастін Бібер та інші, стали відомими й комерційно успішними завдяки популяризації їхньої творчості в різних медіа.

Згідно з довідником «Світові рекорди Гіннеса», до 2009 року Г'юстон була артисткою з найбільшою кількістю нагород у музичній індустрії (понад 400, зокрема сім нагород «Греммі»).

Сьогодні абсолютним рекордсменом за кількістю перемог є південнокорейський гурт BTS. Юні артисти вражають фанатів музикою в стилі *k-pop* і своїми неймовірними досягненнями. 2020 року вони посіли перше місце у світовому рейтингу митців із найбільшим продажем хітів. Пісня «Dynamite» за перші 24 години набрала понад 100 мільйонів переглядів!

**?** Поміркуй, що саме визначає успіх виконавця / виконавиці пісні: гарний голос, емоційність і музикальність, майстерність вокалу та аранжування, комерційна підтримка, реклама тощо.



«Will Always Love You» (В. Г'юстон), «What was I made for?» (Б. Айліш), «Dynamite» (BTS) та інші зарубіжні шлягери.

## До портретної галереї



**Біллі Айліш** — американська співачка й авторка пісень. Народилася 18 грудня 2001 року в Лос-Анджелесі в родині акторів. Здобула домашню освіту, співала в дитячому хорі, виступала з гуртом брата Фіннеаса. Першу пісню записала в 11 років. Дебютним синглом «Ocean Eyes» юна виконавиця гучно заявила про себе. Зірка підтримала світовий рух «Stand Up For Ukraine», вона присвятила українцям баладу «Your Power» («Твоя сила»). Біллі Айліш стала лауреаткою семи премій «Греммі», наймолодшою в історії цієї нагороди й першою жінкою, яка отримала всі чотири головні нагороди.

Українська попмузика бере свій початок від естрадних пісень минулого століття. Вона поширювалася у двох напрямках: пісня, що виконувалася з оркестром, і пісня, яку співали вокально-інструментальні ансамблі (ВІА).

До «золотого фонду» належить творчість легендарного ансамблю «Смерічка» з Буковини та його солістів Назарія Яремчука і Василя Зінкевича. Вони одними з перших виконали суперхіт «Червона рута» Володимира Івасюка. Берегинею української пісні назавжди залишиться співачка й акторка Ніна Матвієнко.



Василь Зінкевич



Назарій Яремчук



Ніна Матвієнко



Фільм «Пісня завжди з нами».



Хіти української попмузики: «Два кольори», «Чарівна скрипка», «Стожари», «Дикі гуси» (на вибір).

🎵 «Незламна» (музика і вірші Люсі Кави) або «What was I made for?» (музика і вірші Б. Айліш) (див. додаток).

Сучасна українська музична індустрія мобільно реагує на потреби найвибагливіших слухачів та слухачок. Вітчизняні артисти й артистки створюють музику світового рівня в абсолютно різних форматах і жанрах, демонструючи якісний український саунд.



Ірина Білик



Дмитро Монатік



Оля Полякова



Дзідзьо

### Мистецька скарбничка

**Попмузика** (англ. *pop music*, скорочення від *popular music*) — термін, яким позначають окремий напрям легкої (загальнодоступної) музики, що належить до молодіжної культури.

**Популярна музика** — музика різних форм і жанрів, що користується найбільшим успіхом у конкретний період часу у широкого кола слухачів та слухачок.

### Узагальнюю, аргументую, систематизую

Які специфічні ознаки притаманні попмузиці? Розкажи про українських і зарубіжних зірок попмузики, особливості їхнього співу. Який із прослуханих творів попмузики викликає радісні емоції, заряджає позитивною енергією?

### Самостійне дослідження, медіапошук

Проведи мінідослідження: визнач відповідно до власних уподобань найкращу десятку пісень попмузики.

### Фантазую, експериментую, дію

Напиши рецензію на один із творів сучасної попмузики.

# Дизайн інтер'єру та екстер'єру

**?** Чи може зовнішній і внутрішній вигляд будинку впливати на наш настрій? Наведи приклади з власного досвіду.



Архітектори і дизайнери прагнуть надати будівлям красивого, неповторного вигляду та органічно вписати їх у довкілля. Для прикрашання екстер'єрів будинків використовують скульптури і твори монументально-декоративного мистецтва: статуї, рельєфи, розписи, вітражі, мозаїку.

Справжніми шедеврами є будівлі Владислава Городецького та Антоніо Гауді. Вони привнесли в декор будівель образи й кольори реально-го і фантастичного світу природи.



Будинок із химерами  
(м. Київ, Україна).  
Архітектор – В. Городецький



Будинок Бальо  
(м. Барселона, Іспанія).  
Архітектор – А. Гауді

Ідея створення різнокольорового фасаду виникла з бажання архітекторів викликати позитивні емоції. Тож не даремно в екстер'єрах сучасних навчальних закладів і житлових будинків застосовують різні кольори.



Школа  
(м. Бобіньї, Франція)



Житловий будинок  
(м. Будапешт, Угорщина)

**?** Як ти вважаєш, чи доречно будівлі шкіл робити різнокольоровими? Аргументуй свою думку.

Архітектори і дизайнери постійно дивують світ новими ідеями. Сучасні споруди часто мають складний пластичний екстер'єр, будинок наче вдягається у фасад вигадливої форми. Такий об'ємний декор є одним з елементів конструкції будинку.

**?** Які прийоми оздоблення фасадів привернули твою увагу? Поміркуй, як можуть впливати сучасні екстер'єри будівель на емоції людей.



Коли ми входимо до будівлі, то потрапляємо в особливий світ інтер'єру, що здатний чимало розповісти як про своїх мешканців, так і про національні традиції та звичаї. Деталі інтер'єру: меблі, предмети побуту, декор, кольорова гама, можуть повідомити про смаки, захоплення і навіть сферу професійної діяльності господарів приміщення.

### Віртуальна екскурсія

Упродовж усього життя Іван Гончар збирав скарби народного мистецтва, які є свідченнями національної культури, зокрема традицій українців облаштовувати хатні інтер'єри, побут. Відвідай вебсайт «Музею Івана Гончара». [honchar.org.ua](http://honchar.org.ua)

**Візуальна грамота**

Інтер'єри зображають у перспективі двох видів — фронтальній або кутовій.

**Фронтальна перспектива**

Зображено три стіни. Фронтальна — паралельна лінії горизонту



Альбрехт Адам.  
Майстерня художника в Мюнхені

**Кутова перспектива**

Зображено дві стіни, що сходяться під кутом



Мануель Кабрал Агуадо-Бехарано.  
У майстерні художника

Незважаючи на різноманіття сучасних медіазасобів, бібліотека й сьогодні залишається скарбницею знань людства, збережених у книжках.

**?** Порівняй інтер'єри старовинної та сучасної бібліотек. Із чим, на твою думку, пов'язані такі зміни?



Бібліотека абатства Адмонт  
(Австрія)



Міська бібліотека в Штутгарті  
(Німеччина)

**?** Проаналізуй особливості інтер'єрів сучасних дитячих бібліотек. Зверни увагу на декоративне оформлення та освітлення. Чи доцільно, на твою думку, використовувати в бібліотеці модульні меблі?



**Варіант 1.** Створи ескіз декоративного оздоблення екстер'єру будівлі за допомогою технік паперопластики, витинанки, аплікації.

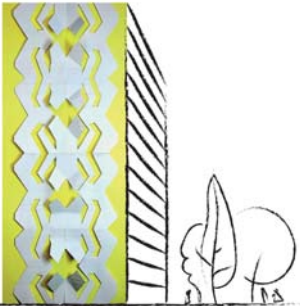

**Варіант 2. Робота в парах.** Створіть ескізи екстер'єру й інтер'єру бібліотеки для дітей з українськими мотивами (фломастери, маркери, кольорові олівці). Оцініть виконані ескізи одне одного.

### Мистецька скарбничка

**Інтер'єр** (від фр. *interieur* — внутрішній) — 1) архітектурно й художньо оформлений внутрішній простір будівлі; 2) жанр образотворчого мистецтва (картина, малюнок) із зображенням внутрішнього вигляду приміщення.

**Екстер'єр** — зовнішнє оформлення будівлі.

### Узагальнюю, аргументую, систематизую

Чим відрізняються зображення інтер'єрів у фронтальній і кутовій перспективі? Як дизайн інтер'єру може зробити життя людини комфортнішим? Як колір впливає на дизайн екстер'єру?

### Самостійне дослідження, медіапошук

Досліди, як сучасні дизайнери використовують українські традиції в інтер'єрах та екстер'єрах.

### Фантазую, експериментую, дію

Пофантазуй, яким ти хочеш бачити декор інтер'єру свого класу.

## Музичні конкурси, фестивалі, флешмоби

? Які музичні конкурси, фестивалі привертали твою увагу? Чим вони тебе вразили? Пригадай, як проводиться конкурс «Червона рута».



З року в рік у світі зростає кількість конкурсів і фестивалів, які популяризують музику. Музичні фестивалі, на відміну від пісенних конкурсів, не передбачають змагання. Деякі з них, наприклад найдавніший всеукраїнський фестиваль «Червона рута», мають своїх палких шанувальників і довго існують. Інші, маючи невеликі рейтинги, швидко зникають. Проте всі вони відкривають нові імена, запалюють майбутніх зірок на старті кар'єри.

Телеефіри наповнені різноманітними шоу-програмами. Надзвичайним успіхом у нашій країні користуються вокальні талант-шоу «Голос країни» і «Голос. Діти». Окрім учасників / учасниць, головними дійовими особами є тренери, які професійно допомагають підкоряти «музичну Говерлу».

Прикладами є біографії співаків, які брали участь у цих шоу. Alekseev після виступу на півфіналі «Голосу країни» став лауреатом премії «YUNA 2016» як «Відкриття року». А відомий автор і виконавець пісень у стилі хіп-хоп Ярослав Карпук (ЯКТАК) після успішного виступу у супер-фіналі шоу «Голос. Діти» незабаром взяв участь у Національному відборі на Євробачення-2024.



Alekseev



Шоу «Голос країни»



ЯКТАК



Успіх шоу-програми залежить від багатьох факторів. Насамперед від фінансової складової, адже це одна з форм шоу-бізнесу. Конкурентна спроможність шоу зумовлена зацікавленістю аудиторії. Тому істотну роль відіграє видовищність, яку забезпечує творчий колектив організаторів.

### Секрети творчих професій

Художні ідеї шоу-програм, як правило, ініціює *продюсер* проєкту, який координує діяльність режисера, художника, саунддизайнера, а також технологічний процес і рекламну діяльність. Задача *режисера* – сформулювати у глядача яскравий образ театралізованого дійства. Тому постановка будується за законами драматургії: зав'язка, розвиток, кульмінація, розв'язка. Для наростання динаміки емоційного впливу вводиться низка «ударних» ефектів: танці, жанрові й ритмічні контрасти, естрадні та циркові трюки, світлові акценти, декоративні елементи.

**?** Які художні ефекти (декоративні, світлові тощо) використали організатори й дизайнери шоу? У чому виявили креативність?



VIVID Grand Show у Берліні (Німеччина)

Попмузика широко представлена на пісенному конкурсі «Євробачення», який щорічно відбувається в країні переможця попереднього конкурсу. Багато його учасників досягли значних успіхів у музичній індустрії: ABBA, Maneskin,



Новорічна «Музична платформа України» (2024)

## ДИЗАЙН І МУЗИКА СЬОГОДЕННЯ

Тото Кутуньо, Селін Діон, а ірландець Джонні Логан і шведка Loreen перемагали двічі.

У 2004 та 2016 роках перемогу на цьому конкурсі здобули українські співачки — Руслана Лижичко з композицією «Дикі танці» і Джамала з композицією «1944» відповідно, а в 2022 році — гурт «Kalush Orchestra» з хітом «Стефанія».



Руслана



Джамала



Гурт «Kalush Orchestra»



Олександр Пономарьов



Тіна Кароль



Верка Сердючка



Гурт «Go\_A»



Пісні українських переможців і учасників конкурсу «Євробачення» (на вибір).



Флешмоб «Голуб миру»

До явищ сучасної культури належить така театралізована інноваційна форма виконавства, як *флешмоб* (і його художній різновид — *артмоб*). Масові мистецькі акції проводять безпосередньо на вулицях, стадіонах, вокзалах тощо за сценарієм, розробленим заздалегідь.

 Музика і вірші В. Івасюка. «Червона рута» (див. додаток).

### Мистецька скарбничка

**Конкурс у галузі мистецтва, музики** — змагання з метою поетапного обрання найкращого претендента на перемогу.

**Фестиваль** (фр. *festival* — свято) — масове святкове дійство, яке включає огляд чи демонстрацію досягнень у певних видах мистецтва (музика, театр, кіно, танці, естрада тощо).

**Флешмоб** (від англ. *flash* — спалах, *mob* — натовп нізвідки) — спланована масова акція, у якій люди оперативного, ніби зненацька, збираються в певному місці, виконують заздалегідь узгоджені дії за сценарієм, а потім швидко розходяться.

**Шоу** (від англ. *show* — видовище) — розважальний захід; має різновиди: театральне, музичне, танцювальне, світлове (феєрверк), льодове, телевізійне тощо.

### Узагальнюю, аргументую, систематизую

Як ти розумієш поняття *конкурс*, *фестиваль*, *флешмоб*? Що потрібно враховувати продюсеру і режисеру шоу-програм для їх успіху? Які спільні ознаки існують між шоу та театральним мистецтвом? Подискутуйте в класі на тему «Роль благодійних музичних акцій у нашому сьогоденні».

### Самостійне дослідження, медіапошук

Поцікався, які музичні фестивалі й конкурси проводять в Україні для дітей і молоді.

### Фантазую, експериментую, дію

Організуйте свято з елементами шоу до Міжнародного дня театру або Дня сміху. Доберіть концертні номери з урахуванням особливостей шоу-програм, описаних у підручнику. Продумайте художнє і технічне оформлення заходу. Виберіть режисера, художника і саунддизайнера. Проведіть репетиції та шоу.



## Ландшафтний дизайн

**?** Чи доводилося тобі відвідувати парки — улюблені місця відпочинку людей? А ти знаєш, хто цей чарівник, який створює таку красу й затишок? Це дизайнер із ландшафту.



Національний дендрологічний парк «Софіївка», м. Умань (Україна)

підвищення, можна встановити на ньому альтанку — тоді її добре буде видно з усіх боків. Коли є водойма — озерце чи струмок, облаштуємо береги. А якби ще фонтан, ото була б краса! Алеї, доріжки прикрасимо вазонами, а може, навіть скульптурами. Не забудемо про паркові лави, а для дітей, звісно ж, гойдалки!



Китайський сад у Сингапурі

Нумо разом придумаємо, як зробити наші парки й вулиці красивими. Найперше, виберемо місце для квітників. Здавна в традиціях українців було вирощування квітів біля своєї оселі. Варто й нам дібрати такі квіти, які будуть цвісти по черзі з ранньої весни до пізньої осені.

Треба також придивитися до рельєфу місцевості. Якщо є

Отже, основними засобами створення ландшафтної композиції є природні елементи: рослинність, рельєф і вода. У ландшафтному дизайні гармонійно поєднуються природа й архітектура, скульптура, декоративне мистецтво тощо. Щоб зробити середовище привабливим і комфортним, дизайнери використовують малі архітектурні форми: альтанки, скульптури, лави, огорожі, сходи, ліхтарі, фонтани, паркові містки, візуальні комунікації. Їх виготовляють із каменю, цегли, бетону, дерева, металу, пластику і можуть декорувати мозаїкою, кольоровим склом тощо.

Сучасні дизайнери придумали поєднувати в малих архітектурних формах різні функції. Наприклад, у вазоні є місце для відпочинку (1), а лави ввечері перетворюються на світильники (2).



**?** Чи до вподоби тобі такі нововведення? Аргументуй свою думку.

Одним із популярних напрямів ландшафтного дизайну є мистецтво *топіарі* — фігурне стриження крони дерев і чагарників для надання їм геометричних форм, створення реалістичних і фантастичних образів.

**?** Чи вдалося дизайнерам, на твою думку, передати у квіткових композиціях мистецьку атмосферу? Якими є твої ідеї щодо популяризації різних видів мистецтва за допомогою топіарі?



Ботанічний сад  
(м. Монреаль, Канада)



Виставка квітів на Співочому полі  
(м. Київ, Україна)

Вода завжди зачаровує своїм виглядом: і дзеркальною гладінню озера, і сріблястим мерехтінням струмків, водоспадів, каскадів, і пружними струменями фонтану.

## Віртуальна екскурсія

Харбін (Китай) — єдине місто в Азії, якому організація ЮНЕСКО присвоїла звання «Місто музики». У парку проводиться «Харбінський літній концерт» та інші музичні заходи. Архітектурний образ парку складається з трьох частин; цикл відкриває «Вітальна увертюра».



Дизайнери сприяють розширенню можливостей людей для відпочинку і спілкування у просторі міста. Так з'явилися *парклети*, які встановлюють замість паркувальних місць для авто на узбіччях вулиць. На території парклета розміщують лави, крісла, столи, а також місця для паркування велосипедів і навіть спортивні тренажери. Обладнання для парклета може бути з матеріалів, які раніше вже використовувалися, наприклад із дерев'яних піддонів, ящиків. Адже повторне використання сировини — надзвичайно важлива вимога сьогодення. Рослини, розміщені у парклеті — невеликі квітники, кущі й дерева у вазонах, покращують естетичний вигляд вулиць і сприяють очищенню повітря.



Парклет в Івано-Франківську (Україна)



Парклет у Сан-Паулу (Бразилія)

Центром ландшафтної композиції у парках і садах часто є місточки. За конструкцією вони бувають прямі й арочні, інколи мають сходи з одного чи з обох боків. Окрасою містка є його перила із симетричною або асиметричною композицією, побудованою на основі рослинних чи геометричних мотивів.



Прямий міст у парку Феофанія  
(м. Київ, Україна)



Арочний міст у парку  
(м. Кассель, Німеччина)



**Варіант 1.** Створи макет парклета. Для його основи скористайся коробкою з-під цукерок прямокутної форми; для лав, столів, квітників — іншим пакуванням невеликого розміру; для імітації рослин — папером, пластиліном або губкою. Виріж із картону фігурку людини, щоб «меблі» підходили їй за розміром.



**Варіант 2.** Створи ескіз паркового місточка (матеріали на вибір). За бажанням домалюй природне середовище.

### ***Узагальнюю, аргументую, систематизую***

Як ти розумієш поняття «ландшафтний дизайн»? Поясни, що таке топіарі. Які ти вбачаєш переваги парклета як засобу покращання середовища міста? Яка роль малих архітектурних форм, зокрема містків, у парку?

### ***Самостійне дослідження, медіапошук***

Відшукай в інтернеті інформацію про ландшафтні парки України. Створи рекламну презентацію одного з таких місць.

### ***Фантазую, експериментую, дію***

Організуйте і проведіть соціально-екологічний мистецький флешмоб «Зроби крок до очищення планети!».

# Танцювальні конкурси, фестивалі, шоу

? Як ти гадаєш, чим людей приваблюють танці? Чи хочеш ти навчитися виконувати сучасні танці? Які саме?



Міжнародний день танцю відзначається 29 квітня за рішенням ЮНЕСКО. Танець належить до найдавніших видів мистецтва.

Сучасний танець — це напрям хореографічного мистецтва, що охоплює різноманітні техніки й стилі, сформовані на основі танцю *модерн*. Йому притаманна виразна ритміка, енергія вільних рухів, імпровізація, експресія емоційного самовираження.

Жозефіна Волл. Танець мрії

? Як художниця передала стихію руху? Поясни назву картини.

## До портретної галереї



**Айседора Дункан (1877–1927)** — американська танцівниця-новаторка, засновниця вільного танцю. У своїй творчості розробила й використовувала оригінальну пластику, яку поєднувала з давньогрецьким танцем. Навіть одягала на сцені хітон замість балетного костюма, танцювала босоніж. Артистка мріяла про створення «нової людини», для якої танець стане мовою душі, свободи.

Вона вважала, що «всякий рух буде тільки тоді прекрасним, коли він правдиво і щиро висловлюватиме почуття і думки». Дитячі роки Айседори описані в книжці Лариси Денисенко.



Тривалий час джазові танці й танець-модерн існували окремо. Поступово різні елементи пластичної мови змішувалися, додавалися оригінальні рухи, навіть ази класичної хореографії. Виник *джаз-модерн*, який виявився схильним до впливу нових, навіть вуличних стилів. Ключовою залишалася імпровізація під джазову музику.

Значний вплив на розвиток сучасної хореографії мали кінематограф і телебачення. Завдяки цим медіа в моду увійшли танці *диско, рок-н-рол, твіст, біт*. З появою відео в молодіжній культурі запанували так звані вуличні танці з елементами акробатики (*хіп-хоп, брейк-данс, техно*), які можна побачити у кліпах сучасних співаків і співачок.

Хіп-хоп вийшов із бідних американських кварталів, перетнув етнічні, мовні й географічні кордони і завоював фестивальні майданчики світу. Як і його музичний супровід реп, він став частиною попкультури, глобальної індустрії розваг. Візуально хіп-хоп-культуру презентує графіті (вид стритарту) і одяг реперів (широкі джинси й футболки, кеди або кросівки, бейсболки чи кепки-реперки).

Напрямів, жанрів і стилів сучасних танців дуже багато. Тому будь-яка класифікація є умовною.



Графіті – частина мистецтва хіп-хоп

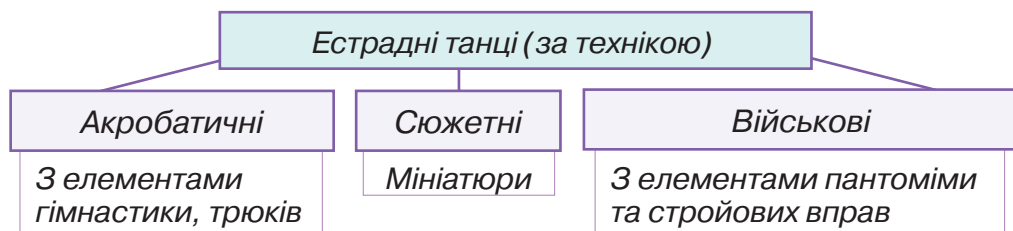

Сучасний *естрадний* танець — це зазвичай сценічна постановка, сюжет якої розвивається за законами драматургії, де є експозиція, зав'язка, кульмінація та фінал. Тому на естраді важливу роль відіграє акторська майстерність володіння не тільки пластикою, а й пантомімою, здатність до імпровізації.



Сучасні естрадні танці (на вибір).



Сучасні танці

? *Робота в парах. Створіть сучасну танцювальну мініатюру.*

Окрему групу становлять танці на льоду, які входять до програми зимових Олімпійських ігор. На відміну від складних, суто спортивних елементів фігурного катання, у них не використовують акробатику.

Поєднання засобів хореографії, режисури, музики, сценографії стало основою для виникнення розважальних *шоу*.



Прикладом є телевізійне талант-шоу «Танцюють всі!». У світі проводять багато танцювальних фестивалів, які мають освітній, пізнавальний або благодійний характер.

? *Які танцювальні шоу або флешмоби тобі відомі? Пригадай, як проводиться знаменитий «Віденський бал».*

Складовою сучасного танцювального мистецтва є *бальні танці*, які користуються величезною популярністю в усьому світі. Конкурсні бальні танці часто називають *спортивними* танцями, їм присвячено професійні чемпіонати світу. Їх виконують у парі й поділяють на дві програми: *європейську* (стандарт) і *латино-американську*, кожна з яких включає по п'ять танців.

До європейської програми входять: *повільний вальс, танго, віденський вальс, повільний фокстрот, квікстеп* (швидкий фокстрот). Усі танці виконують по колу проти годинникової стрілки. Костюми мають відповідати обов'язковим вимогам: дами — у бальних сукнях, а кавалери — у фраках чорного або темно-синього кольору з краваткою-метеликом.



1



2

Бальні танці: 1 – європейська програма; 2 – латиноамериканська програма

До латиноамериканської програми входять танці: *самба, ча-ча-ча, румба, пасодобль і джайв*. З-поміж них тільки самбу й пасодобль виконують, рухаючись по лінії танцю. В інших танцюристи залишаються переважно на одному місці. Відповідно до вимог, сукні дам, як правило, короткі, відкриті, а костюми кавалерів переважно (але не завжди) чорного кольору.



**В** Записи конкурсів бальних танців (на вибір).

**?** Передай свої враження від танців. Чи доречно було б, щоб виконавці європейської програми виконували танці в костюмах латиноамериканської програми й навпаки? Поясни.

### **Узагальнюю, аргументую, систематизую**

Назви відомі тобі сучасні танці. Які з них танцюєш ти або твої друзі та подруги? Які бальні танці входять до конкурсних програм чемпіонатів світу? Поцікався, які танцювальні конкурси й фестивалі проводять в Україні.

### **Самостійне дослідження, медіа-пошук**

Переглянь музичний мультфільм «Балерина» (реж. Етtone Скола).

### **Фантазую, експериментую, дію**

Підготуй віртуальну виставку на тему «Історія танцю в живописі». Розмісти її на своїй сторінці в соціальних мережах.



# Дизайн масових заходів, подій

**?** Чи доводилося тобі відвідувати масові заходи? Які враження у тебе залишилися?



Сцена Євробачення-2017 у Києві

для проведення певного видовища, де людям цікаво перебувати й отримувати позитивні емоції. За тематикою вони бувають громадські, релігійні, спортивні, мистецькі. В Україні організують події для дітей і молоді: художні виставки та ярмарки, конкурси і фестивалі, театралізовані свята і видовища.



Паралімпійські ігри  
в Токіо 2020

Відвідування різноманітних свят, фестивалів і конкурсів, театральних видовищ і шоу, парадів і перформансів залишають упам'яті незабутні враження. Завдяки фантазії дизайнерів ці події набувають яскравості й неповторності.

Дизайн масових заходів і подій — це створення простору для проведення певного видовища, де людям цікаво перебувати й отримувати позитивні емоції. За тематикою вони бувають громадські, релігійні, спортивні, мистецькі. В Україні організують події для дітей і молоді: художні виставки та ярмарки, конкурси і фестивалі, театралізовані свята і видовища.

За масштабом розрізняють індивідуальні заходи (день народження), групові (ювілей школи), національні (День вишиванки), міжнародні (Олімпійські ігри, конкурси краси).

## Візуальна грамота

Дизайнеру необхідно продумати, як пристосувати до майбутньої події місце її проведення. Адже для виступу артистів потрібна сцена і спеціальне сценічне обладнання. Якщо захід проводиться у концертному залі, там вже є сцена і необхідне обладнання. А якщо на вулиці — зводять тимчасові сценічні конструкції. Просто неба проводяться фольклорні фести у скансенах, спортивні змагання — на стадіонах, паради — на площах. Оригінальне дизайнерське рішення — використання надувних сцен фантастичних форм, яскравого забарвлення, які набувають вигляду декорації.



Сцена святкового концерту до Дня Незалежності України



Святкове оформлення

Мета дизайнера — створити красивий гармонійний образ майбутнього заходу. Для цього створюють фірмовий стиль, інтернет-сторінку, афішу, запрошення, рекламу тощо.

*Декор* має відповідати змісту заходу. На сцені розміщують логотип, гасла, привітання, фотографії, декоративні елементи. Для декорування використовують драпірування сцени тканинами. Якщо доцільно, застосовують фітодизайн — створюють ікебану або квіткові композиції. Звичайні кольорові кульки також стають у пригоді. Об'єднані спільною кольоровою гамою, всі елементи художнього оформлення мають передати тему, ідею та створити настрій свята.



**?** Які елементи декору тобі до вподоби і чому?

*Світло* є важливим елементом дизайну заходів. Воно створює настрій та атмосферу події. Напрямок освітлення може скеровувати увагу глядачів та виділяти ключові форми в дизайні. Для освітлення використовують прожектори, лазери, світлодіодні стрічки тощо.





*Кольори* добирають відповідно до ефекту, який необхідно створити для присутніх. Наприклад, для проведення конференцій, навчання використовують світлі, нюансні відтінки кольорів, наприклад у синьо-зеленій гамі. Колір повинен підкреслювати простір, виділяти елементи дизайну.

*Спеціальні ефекти* завжди дивують, захоплюють, дарують гарний настрій. Для цього застосовують спецефекти, безпечні для людей: дим, вогонь, феєрверк, сніг, конфетті, мильні бульбашки. Туманний і водний екрани, голограми, лазерні шоу — все це створено для креативного і видовищного оформлення сцени. Спецефекти можуть бути як прикрасою кульмінаційного моменту заходу, так і супроводжувати все дійство. Вони підтримують атмосферу і надають сцені яскравості, динамічності та енергетики.

Дизайнери допомагають учасникам зберегти в пам'яті чудовий час, проведений на урочистому заході. Для цього влаштовують *фотозону* — спеціально оформлене місце, на тлі якого гості фотографуються. Фотозона може мати вигляд мінісцени.

Унікальності заходу надають талісмани, символи, актори-комунікатори, часто одягнені в спеціальні костюми і маски.



Символ і талісмани чемпіонату з футболу Євро-2012

Святкове сервірування столів підкреслює святкову атмосферу заходу. Кулінарний дизайнер застосовує *карвінг* — вирізає красивий декор з фруктів та овочів. Цим викликає у людей позитивні емоції.



**Варіант 1.** Створи макет фотозони до дня народження (коробка з-під цукерок для каркасу, кольоровий картон, папір, різнофактурні матеріали).



**Варіант 2.** Створи ескіз сервірування святкового столу (аплікація з кольорового паперу, фломастери). Щоб швидко вирізати 4–6 тарілок або серветок, склади смужку паперу в 2–3 рази й виріж потрібну форму.



### Мистецька скарбничка

**Дизайн подій** (англ. *event design*) — проектна діяльність дизайнера з художнього оформлення різноманітних заходів.

**Карвінг кулінарний** — мистецтво художнього різання овочів і фруктів та створення з них об'ємних композицій.

### **Узагальнюю, аргументую, систематизую**

Яка роль дизайнера в підготовці масових заходів і подій? Які засоби дизайну застосовують для художнього оформлення урочистих заходів і подій? Опиши свої враження від дизайну масових заходів із власного досвіду.

### **Самостійне дослідження, медіапошук**

Досліди традиції проведення урочистостей до Дня вишиванки у твоєму місті/селі.

### **Фантазую, експериментую, дію**

Запропонуй ідею проведення і дизайну фестивалю з карвінга для реклами корисних овочів та фруктів місцевого виробництва.

# Новаторські пошуки в царині музичної мови, жанрів і форм

? Чи траплялася тобі музика, аж надто складна для сприймання?

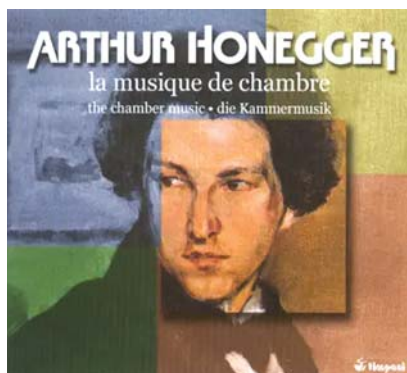

Диск із музикою А. Онеґгера

Музичне мистецтво сучасності академічного напрямку увібрало інноваційні устремління епохи. Його часто називають елітарним, незрозумілим. Інколи нас дивує — де ж тут звичні мелодії, образи? «Незрозумілість» цієї музики пов'язана з прагненням передати в ній складність сучасного життя.

Композитори експериментують із формами, шукають нові мовні барви. У музику увійшли динамічні ритми сьогодення, звуки індустріального світу.

Наприклад, у творі Артюра Онеґгера «Pacific 231» оркестр відтворює гудки, стукіт коліс, брязкіт гальм. І це не дивно, адже герой твору — поїзд! Назва п'єси походить від моделі паровоза «Pacific», хоча спочатку вона мала назву — «Симфонічний рух». І не звуконаслідувальні ефекти приваблювали композитора, а людський розум, здатний змусити сталеву конструкцію рухатися із шаленою швидкістю. Перше виконання п'єси викликало шквал критики: автора називали «механіком у музиці». Невдовзі твір приніс композитору міжнародну славу.

- 1 — обкладинка нот першого українського видання твору А. Онеґгера «Pacific 231»;  
2 — Костянтин Піскорський. Цивілізація. Місто



1



2





Артюр Онегґер. *Pacific 231*.

**?** Проаналізуй музичну мову прослуханого твору. Проведи аналогію відображення динаміки в музиці та композиції українського художника Костянтина Піскорського, сучасника Артюра Онегґера.

У музиці відбуваються експерименти в царині мови, жанрів і форм. Деякі митці відмовляються від використання мажору і мінору та інших класичних традицій — народжується *атональна* музика та *додекафонія*.

### До портретної галереї



Арнольд Шенберг.  
Автопортрет

**Арнольд Шенберг (1874–1951)** — австрійський композитор, диригент, художник, педагог, засновник Нововіденської композиторської школи, винахідник додекафонії та серійної техніки. У музичних творах композитора — операх, симфоніях, п'єсах, піснях — виявляється схильність до підвищеної експресивності образів і значної напруженості емоцій. Його творчій манері притаманна загостреність засобів музичної виразності, тривожні настрої, що панували на той час у суспільстві. У музиці звучать дисонанси, вона не відразу осягається слухом.

Вокально-інструментальний цикл А. Шенберга «Місячний П'єро» на вірші А. Жиро став символом новацій у музиці. Твір написано для жіночого голосу в супроводі камерного ансамблю. У ньому трагічне, ліричне й сатиричне злилися в одне ціле. Персонажі — мов маріонетки, яких смикають за ниточки злі сили (людей зображено у вигляді ляльок).

Техніка вокального виконання *мовостів* передбачає, що виконавець дотримується ритму, але інтонації нестійкі, тому мелодія то «падає», то «злітає». Образи, традиційні за назвою, у Шенберга деформуються. «Вальс Шопена» — хворобливо-іронічний «портрет» шопенівського вальсу, а «Мадонна» — похмурий музичний образ, далекий від звичних уявлень про Богородицю.



Фредерік Шопен. Вальс. Арнольд Шенберг. Місячний П'єро (№ 5 — «Вальс Шопена», № 6 — «Мадонна. Ave Maria»).

? Пригадай характерні ознаки вальсу. Чим відрізняється вальс А. Шенберга від вальсу Ф. Шопена? Якою постає перед слухачем Мадонна Шенберга?



Сцени з вистави «Місячний П'єро»



Золота маска Грока

Італійський композитор Лучано Беріо одним із перших створив *інструментальний театр*. Він створив «Секвенцію для тромбона», присвячену пам'яті відомого клоуна Грока, яка насичена ексцентричними ефектами (наприклад, іноді тромбоніст має грати... й одночасно співати).



Лучано Беріо. Секвенція для тромбона.

Українська композиторська школа також має свій *авангард*, до якого належать В. Сильвестров, Є. Станкович, Л. Грабовський та інші. Сучасні митці опановують електронну музику, жанри медіа-арту. У саундарті (мистецтві звуків) задіяно не лише слух, а й зір: на екран синхронно проєктуються зображення зі зміною кольорів і фактур. У саундперформансах створюються унікальні акустичні світи, які передають емоції через звукові вібрації (голос, гудіння машин, дзвін). Музичні інсталяції Олександра Шмарака — це експерименти зі звуками й відчуттями. Алла Загайкевич поєднує комп'ютерні засоби зі звучанням традиційних інструментів.

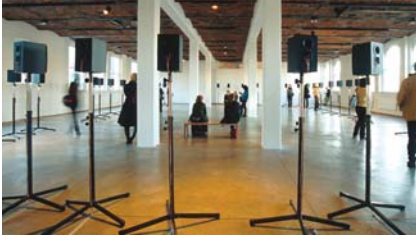

Саундінсталяція «Віртуальний хор» із 40 динамиків

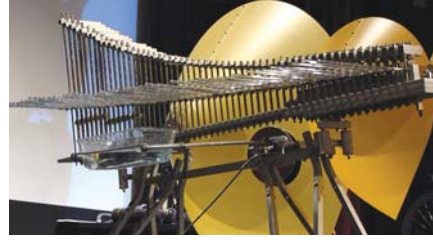

Інструменти саунддизайнера



К/ф «Мамай» (саундтрек Алли Загайкевич).



Музика і вірші Л. Горової. «Музика звучить» (див. додаток).

### Мистецька скарбничка

**Додекафонія** (від грец. — дванадцять, звук) — метод створення музики, заснованої на 12 звуках. Винахідник — А. Шенберг.

### *Узагальнюю, аргументую, систематизую*

Які нові музичні явища виникли в сучасну епоху? Які з них зацікавили тебе найбільше? Поміркуй, чому знадобилися такі нововведення.

### *Самостійне дослідження, медіапошук*

Поцікався саундартом, впливом звуку на емоції.

### *Фантазую, експериментую, дію*

Експериментуй у ролі саунддизайнера на платформі SoundQ безкоштовного програмного забезпечення бібліотеки звуків.



## Сучасні артпрактики, художні техніки, інсталяції

? Поміркуй, чи завжди мистецтво є зрозумілим, особливо сучасне.



Кен Келлер. Інсталяція

У наш час мистецтво стало цариною небувалої креативності й подолання багатьох звичних уявлень про нього. Ми можемо створювати оригінальні колажі й фотомонтажі, небачені віртуальні світи в комп'ютерній графіці. Або розмальовувати стіни будинків муралами чи виготовляти незвичні речі з побутових матеріалів. Важливо сміливо експериментувати й вибирати цікаві художні техніки, прийоми й матеріали для втілення своїх

ідей. Не бійся виражати свої думки самотньо і нестандартно! Занурюйся у світ сучасного мистецтва та відкривай для себе безмежні можливості для творчості!

*Нетрадиційні артпрактики* — це будь-які види діяльності, що використовують засоби мистецтва як інструмент для дослідження й комунікації. Вони не вписуються в традиційні рамки мистецтва, тому їх називають *артоб'єкти* замість «твори мистецтва». В артпрактиках використовують незвичні художні техніки й матеріали для експериментування і пошуку нових ідей, щоб розширити уявлення про мистецтво, а також для вираження соціальних проблем або щоб просто викликати у глядачів певні емоції. До артпрактик належать *перформанс* (театралізована форма сучасного мистецтва — акціонізму), *інсталяція* і *мобіль*.

Для подолання статичності площинної композиції митці замість картин і скульптур створюють конструкції, що світяться і рухаються у просторі. Рухомі установки, сконструйовані зазвичай із металу, скла або інших матеріалів і з'єднані зі світловими пристроями, отримали назву мобілів.



Сезар Манріке.  
Мобіль



Ентоні Хейвуд.  
Інсталяція з телевізорів

? У чому, на твою думку, полягає оригінальність інсталяцій і мобілів? Поміркуй, яку ідею хотіли донести митці.

Екомистецтво нині активно розвивають митці та мисткині, які занепокоєні питаннями охорони довкілля. Вони створюють інсталяції з об'єктів природи, артоб'єкти зі сміття та відходів виробництва, а також картини і скульптури, присвячені екологічним проблемам.



Мішель Стіцлайн. Інсталяція з дротів, фрагмент

У наш час у багатьох містах набула поширення практика створення муралів — однієї з форм стритарту. Чимало їх ти вже знаєш із літопису сучасного українського мистецтва, зокрема на патріотичну й антивоєнну тематику.



Витвір вуличного художника Zed1 — це не просто мурал, а екорозпис. Фарби, використані митцем, виготовлено за технологією, що ефективно усуває забруднення повітря. Вони мають поглинати смог 79 автомобілів щодня.



Тосіко Хоручі МакАдам

Іван Марчук.  
Пробудження (фрагмент)

Художниця Тосіко Хоріучі МакАдам плете гачком розваги для дітей. Її ігрові майданчики з текстилю — різнобарв'я кольорів та форм для фізичного й естетичного розвитку дітей.

Картини українського живописця Івана Марчука створені з найтонших мазків і нагадують мереживо. Митець жартома назвав засновану ним нову техніку «пльонтанізмом» від слів *плетсти*, *пльонтати*.

З попередніх років навчання тобі вже відомі деякі нетрадиційні художні техніки: малювання пальцями й долоньками, різні форми кляксографії й монотипії.



Фарбовані макарони



Фроттаж



Ниткографія

Нові можливості для творчості можна знайти у звичних матеріалах, якщо застосовувати їх із фантазією. Наприклад, з мака-

ронів найрізноманітніших форм можна викладати оригінальні рельєфні композиції. *Фроттаж* — техніка перенесення на папір текстури матеріалу — виглядає по-новому, якщо взяти матеріал із цікавою поверхнею. У *ниткографії*, залежно від положення ниток на папері, кожна нова композиція буде неповторною.

Прозорі кольорові матеріали можна виготовити з пластикової тари й пофарбувати їх маркерами: яскраві об'ємні артоб'єкти завжди підніматимуть настрій. А який екстравагантний вигляд в композиціях має газетний чи нотний папір! Його можна використати для аплікацій, а ще цікавіше просто малювати на ньому. Притискання до аркуша кульки або м'ячика дає змогу отримати різноманітні живописні поверхні, а також чудові квіти — завжди доречні на вітальній листівці.



Прозорі матеріали



Аплікація з газет



Відтиск кулькою або м'ячиком

Мистецтво — ефективний лікар, але не від грипу чи ковіду, а від страху й розпачу. Використання мистецтва як інструменту для лікування психічного здоров'я отримало назву *арттерапія*. Споглядання картин і малювання, спів і прослуховування музики, танцювальні рухи й пантоміма, перегляд мультфільмів тощо сприяють зниженню рівня тривожності, що особливо важливо в екстремальних ситуаціях, під час війни. Для цього твори мистецтва спеціально добираються так, щоб допомогти людям впоратися зі стресом, депресією, іншими проблемами. Тобто арттерапія — це зцілення душі творчістю.

Наприклад, цілющі властивості має зелений колір. Споглядання зеленого, зокрема рослин у пейзажах і натюрмортах, дає відчуття безпеки і затишку. Схожим чином здатна діяти й лірична музика В. А. Моцарта, Ф. Шопена, К. Дебюссі, яка допомагає заспокоїтися, зняти психоемоційне напруження.

## До портретної галереї

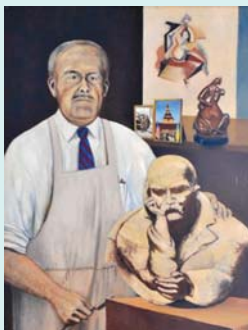

**Олександр Порфірович Архипенко** (1887–1964) — український скульптор, митець-новатор, вважається першим скульптором-абстракціоністом. Йому вдавалося майстерно використовувати ламані лінії, абстрактні «пустотні» форми. Уперше у світовій практиці використовує «порожнечу» як зображальний елемент скульптури. Це була одна з інноваційних знахідок. Він повернув у скульптуру колір, сміливо використовував дерево, метал, скло. Експериментував зі «звуковою скульптурою». Архипенко створив серію скульптурних портретів відомих американських діячів, пам'ятників Т. Шевченку, І. Франку та іншим видатним українцям. Він автор перших в історії мистецтва інсталяцій — проєктів, що балансують на межі образотворчого мистецтва, інженерії та дизайну.



Карусель П'єро



Хода



**Колективна робота.** Ярмарок-перформанс артмайстрів. Створіть сувенірні вироби у вигляді скульптурних артоб'єктів, застосуйте різні нетрадиційні художні техніки: рельєф із фольги, об'ємні («пустотні») скульптурні вироби за мотивами творчості О. Архипенка, інсталяції з геометричних фігур або довільних форм (статичні, динамічні) тощо.

Продумайте організацію благодійної акції, підготуйте її театралізовані фрагменти. З допомогою дорослих, волонтерів обговоріть фінансові моменти (наприклад, використання коштів на відбудову зруйнованих об'єктів культури чи лікування поранених бійців). Запросіть учителів та учнів школи, батьків, однолітків.





### Мистецька скарбничка

**Мобіль** (від лат. *mobilis* — рухливий) — рухливий витвір мистецтва, споруда з легкого металу і пластику, що змінює свою форму під час руху повітря або за допомогою механічних пристроїв.

### *Узагальнюю, аргументую, систематизую*

Які новації виникли в образотворчому мистецтві сучасної епохи? Наведи приклади артпрактик, інсталяцій. Чим відрізняється мобіль від скульптури? Які нетрадиційні художні техніки привернули твою увагу; які з них уже опановані практично, а які — у планах на майбутнє?

### *Самостійне дослідження, медіапошук*

Поміркуй, які інсталяції можна створити, щоб оформити зал виставки дитячо-юнацької творчості.

### *Фантазую, експериментую, дію*

Досліди на власному досвіді вплив кольорів на емоції, почуття, настрої.

## Вірші, перетворені на пісенні мелодії

**?** Які ти знаєш вірші, що надихали музикантів на створення пісень? У яких вокальних жанрах зазвичай втілюються поетичні образи?



С. Марчук. Пісня

З давня поезія і музика тісно перепліталися. У Стародавній Греції рапсоди співали поетичні твори, акомпануючи собі на лірі.

На уроках літератури ти вже ознайомився/ознайомилася з українською поезією, щонайперше з поетичним словом Великого Кобзаря. Багато українських композиторів писали музику на вірші Тараса Шевченка. Вони звучали музичною мовою в численних вокально-хорових інтерпретаціях: «Музика до Кобзаря» М. Лисенка, «Тополя» К. Стеценка, «Сонце заходить» С. Людкевича, «Тече вода в синє море» Б. Лятошинського. Сучасні гурти вносять нові барви в аранжування літературної класики.



**?** «Бандуристе, орле сизий!» (Національна капела бандуристів, «Шпилясті Кобзарі»), кліп «Тополя» (гурт «Хочу ще»).

**?** Порівняй різні виконання пісні про бандуриста. Яка манера співу більше відповідає поетичному образу Т. Шевченка? Якого характеру набуває вірш «Тополя» завдяки міксу року, хіп-хопу й етно?

Національна капела  
бандуристів



У вокальних жанрах музика і поезія нероздільні. Проте вони мають особливу художню мову: поезія промовляє до нас словами, а музика — звуками. Поетичний текст містить епітети, метафори, порівняння, музика збагачує різнобарв'ям гармоній та інструментальних тембрів. Поезія і музика доповнюють одна одну. Спільною для мови звуків і мови слів є *інтонація*.

Українські поети захоплювалися музикою, піснею. Леся Українка використовувала такі назви для своїх віршів: «Мелодії», «Ритми», «Ноктюрн», «Солоспіви». Романтику і поету-шестидесятнику Василю Симоненку належать вірші «Музика», «Пісня про музику», «Пісня про пісню». Іван Франко у своїй поетичній творчості також згадував про роль пісні.

**?** Прочитай згадані вище вірші, простеж за логічними наголосами, паузами. Поекспериментуй: промовляй певну фразу з різними інтонаціями (оповідальною, закличною, жалісною тощо). Уяви, що ти станеш автором/авторкою пісні на ці слова. Якою ти уявляєш музику за настроєм? Який голос її краще заспіває? Виконай мелодію (речитатив або реп). Порівняй мовну та музичну інтонації. Відчуй, як поезія класиків отримує друге життя в музиці.



**?** Відео «Хотіла б я піснею стати», вірші Лесі Українки (різні версії).



Леся Українка  
«Хотіла б я  
піснею стати»



**?** Які емоції викликають різні версії пісні? Якій ти віддаєш перевагу: наспівній з елементами вокалізу чи речитативній із «рваним ритмом», який підкреслений ще й рухом крил у кліпі?



Відео «Не моя» (гурт «Kozak System», основа — вірш В. Симоненка, доповнення до пісні — О. Положинського).

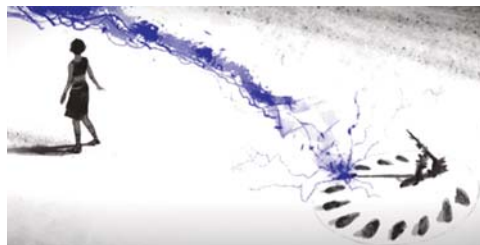

Яких струн душі торкається пісня? Опиши свої почуття, емоції. Зверни увагу на лаконічні візуальні образи-замальовки в кліпах.

Поезії Ліни Костенко вражають своєю неповторною красою. Вірш «Крила» належить до лірики з глибоким змістом. Образ крил утілює духовні поривання людини, її прагнення піднятися до вершин. Поетеса порівнює людину з птахом — символом вільного польоту. Ідею вірша вона розкриває низкою слів: щедрість, воля, правда, турбота, довір'я, кохання, вірність, поривання. Вірш «Крила» став відомим після відео Богдана Ступки, яке набуло ще більшої популярності, коли його «переклали» мовою анімації.

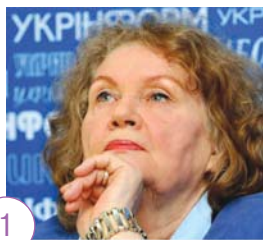

1



2



3

1 — Ліна Костенко; 2, 3 — кадри з мультфільму «Крила»\*



Богдан Ступка декламує вірш Ліни Костенко «Крила».

\* Студія Draw&Care, керівник проекту — Кук Діана.

Гурт «Ptakha» створив до вірша оригінальний трек. Рефреном стала ключова фраза «А крила має!».



Пісня «Крила» (гурти «Kozak System», «Ptakha»).



Який характер музики втілили чоловічий і жіночий ансамблі? Чим відрізняється супровід до співу? Яка роль переливів струн бандури і візуальних ефектів (кольорових абстракцій в одязі)?



Пісні «Крила» або «Хотіла б я піснею стати» (див. додаток).



Виконай фрагменти пісні в різних манерах співу (вокаліз, реп).

### Мистецька скарбничка

**Інтонація** (від лат. *intono* — голосно виголошую) — сукупність елементів словесного або музичного мовлення: ритму, темпу, наголосу тощо для вираження емоційного забарвлення.

#### **Узагальнюю, аргументую, систематизую**

Доведи взаємозв'язок музики та поезії. Знайди вірші українських і зарубіжних поетів про музику, пісню. Розкрий зміст понять інтонація словесна і музична. Наведи приклади з пісень.

#### **Самостійне дослідження, медіапошук**

Подивись недубльований фільм іноземною мовою, яку ти не вивчаєш. Спробуй лише за інтонацією акторів та акторок уявити й зрозуміти зміст діалогів, подій, що відбуваються.

#### **Фантазую, експериментую, дію**

Поекспериментуй з інтонацією віршів і пісень, щоб передати різні емоційні стани й настрої (речитатив, вокаліз, реп).

## Візуальні образи в єдності з мовою і літературою

**?** Якими книжками ти захоплюєшся? Чи допомагають вони знайти відповіді на питання, що тебе хвилюють?



Екслібрис Якова Гніздовського

З прадавніх часів книга була джерелом мудрості, зберігала знання людства. Упродовж віків вона змінювала свій вигляд: із рукописної, виготовленої зі шкіри, сьогодні перетворилася на електронну, яку можна читати з гаджета. Водночас так приємно гортати паперові сторінки улюбленої книжки, роздивлятися ілюстрації, щоб вкотре занурюватися в таїну подій, відчувати емоції персонажів!

Книга — плід кропіткої праці багатьох фахівців. Усе починається з автора, який вигадує цікавий сюжет і героїв, їхні характери, зовнішність.

Життя і діяльність видатних письменників інколи не менш насичене цікавими подіями, ніж персонажів поем, оповідань і романів. Це надихає художників і скульпторів на створення їхніх портретів.



1



2

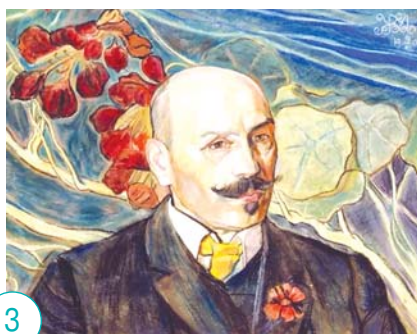

3

1 — Василь Касіян. Тарас Шевченко; 2 — пам'ятна медаль «Іван Котляревський»; 3 — Михайло Жук. Портрет Коцюбинського

**?** Порівняй портрети діячів літератури у графіці, живописі й медальєрному мистецтві. Що тобі відомо про їхнє життя і творчість?

У світі встановлено чимало літературних пам'ятників, зокрема улюбленим героям книжок для дітей та юнацтва. У Парижі — знаменитому мушкетеру д'Артаньяну (1), на набережній Копенгагена — улюбленій Русалоньці, яка стала символом Данії. В англійському місті Гілфорд неподалік будинку, де жив письменник Льюїс Керролл, можна побачити незвичну паркову скульптуру з бронзи й скла: дівчинка Аліса наче проходить крізь дзеркало (2). А скульптурне зображення маленького мандрівника Івасика-Телесика з відомої української казки у вигляді фонтану з лебедями прикрашає парк у Львові (3).



1



2



3

**?** Чи допомагає мистецтво скульптури краще уявити пригоди літературних персонажів?

**?** Певно, ти вже маєш свою бібліотечку з улюблених книжок, якими обмінюєшся з друзями й подругами. А чи знаєш ти, як позначити свою книжку, щоб вона не загубилася?



Є чудовий спосіб це зробити — скористайся екслібрисом — унікальним книжковим знаком, який вказує, кому належить книжка. Він містить слова *ex libris*, що у перекладі з латини означає *із книг*, а також ім'я та прізвище власника/власниці.

Потреба в екслібрисах зросла у часи поширення друкованих книжок. Одним із перших авторів екслібрисів-гравюр був художник Альбрехт Дюрер.

## МИСТЕЦТВО В МІЖГАЛУЗЕВИХ ЗВ'ЯЗКАХ

Екслібриси мають не тільки власники книжок, а й бібліотеки, музеї, театри.



1



2



3

Екслібриси:  
1 – Альбрехта Дюрера (з родовим гербом);  
2 – Миколи Стратілата;  
3 – Якова Гніздовського

## Візуальна грамота

Книжковий знак — це насамперед композиція, у якій гармонійно розміщено зображення і написи, до яких художники-графіки добирають лаконічні й виразні шрифти. Крім традиційного «Ex libris» і прізвища власника, можна використати написи «Це моя книжка...», «Собі і друзям» тощо.

Найцікавіше в екслібрисі — малюнок, який розповідає про особу власника книжки. З екслібриса можна дізнатися про професію або захоплення власника / власниці (живописом, музикою, астрономією, спортом тощо). Отже, це своєрідний портрет господаря, що відбиває його інтереси, смаки й уподобання.

**?** Які, на твою думку, захоплення власників книжок відображені в їхніх екслібрисах? Зверни увагу, як досягається єдність візуальних образів і написів у композиції.



Зараз, крім намальованих екслібрисів, поширені знаки, виконані у техніці гравюри на дереві, лінолеумі, металі, а також за допомогою комп'ютерної графіки. Замість лінолеуму можна скористатися гумкою.



? Назви музичні інструменти й персонажів відомих літературних творів, зображених на екслібрисах.



1. **Варіант 1.** Придумай і намалюй (або виріж із гумки) екслібрис для книжок своєї бібліотеки (матеріали на вибір).



2. **Варіант 2.** Робота в групах. Створіть серію візуальних образів «Герої українських казок» (гравюра на пінопласті).



### Мистецька скарбничка

**Екслібрис** (лат. *ex libris* — із книг) — книжковий знак, мініатюрне графічне зображення (етикетка-наліпка або печатка), що вказує на належність книжки певній особі або книгозбірні.

#### **Узагальнюю, аргументую, систематизую**

Поясни, як ти розумієш зв'язок візуальних мистецтв із мовою і літературою. Наведи приклади пам'ятників, присвячених героям популярних книжок. Яке призначення екслібрисів? У яких художніх техніках їх виконують, що на них зображують?

#### **Самостійне дослідження, медіапошук**

Знайди серед 55 екслібрисів українського графіка Якова Гніздовського зразки з мистецькою тематикою. Презентуй їх у класі й поясни ідею автора.

#### **Фантазую, експериментую, дію**

Поміркуй, якому літературному герою варто встановити пам'ятник у вигляді паркової скульптури або фонтана.

## Літературні сюжети й образи в музиці звучать

? Які ти знаєш музичні твори за мотивами шедеврів літератури? Пригадай «Баладу про мальви» В. Івасюка. Назви її риси.



Франц Шуберт

Музика здатна взаємодіяти не лише з короткими віршами, як у пісні, а й з великими творами літератури, у яких важливу роль відіграє сюжет, портрети героїв і героїнь.

Завдяки творчості середньовічних трубадурів у європейській літературі набув розвитку жанр балади, що має фольклорне коріння. Вона залишилася лірико-епічним жанром як для поезії, так і для музики. У баладах поєднуються ознаки драми, героїки, фантастики; риси картинності, сюжетності.

Балада «Лісовий цар» Франца Шуберта, яку він написав у 18 років за один вечір, підкорила світ своїм драматизмом. Твір, натхненний віршами німецького романтика Йоганна Вольфганга Гете «Лісовий цар» («Вільшаний король», «Вільшаний цар»), є яскравим прикладом художньої єдності поетичного тексту та музики. Він побудований на конфлікті двох світів: людського (образи батька і дитини) та казково-фантастичного (лісовик).



Франц Шуберт.  
Балада «Лісовий цар» для голосу і фортепіано.

? Які твої враження від музики? Як відбувається розвиток сюжету?

Карл Готліб Пешер.  
Ілюстрація до балади  
«Лісовий цар» (фрагмент)



Ймовірно, немає людини, яка б ніколи не чула «Весільний марш» Фелікса Мендельсона. Проте не всі знають, що це лише уривки з музики до комедії Вільяма Шекспіра «Сон літньої ночі», яка складається з 11 частин. Коли композитор прочитав п'єсу, він був вражений описом картин природи й вирішив відтворити цей чарівний пейзаж у музиці. Так виник образ зачарованого лісу, у якому відбуваються романтичні події.

Ф. Мендельсон створив спочатку програмну концертну увертюру, потім дописав до неї ще 10 частин симфонічної сюїти, а саме:

1. «Увертюра».
2. «Скерцо».
3. «Марш ельфів».
4. «Хор ельфів».
5. «Інтермеццо».
6. «Ноктюрн».
7. «Весільний марш».
8. «Пролог».
9. «Поховальний марш».
10. «Бергамаський танець».
11. «Фінал».



Фелікс Мендельсон. Музика до комедії Вільяма Шекспіра «Сон літньої ночі». Увертюра та інші частини на вибір.



Які почуття та емоції викликає в тебе прослухана музика?

### Секрети творчих професій

Зазвичай композитори створюють опери, балети, музику до драматичних спектаклів разом із *лібретистом* — автором лібрето. Іноді композитор сам складає лібрето за літературним твором. Лібретист не дотримується тексту оригіналу буквально, а змінює його відповідно до музичного задуму. Він вибирає з повісті чи поеми те, що пов'язано з долями героїв, створюючи магію почуттів. Часто лібрето адаптує оригінал, лише стисло пояснюючи сюжет.

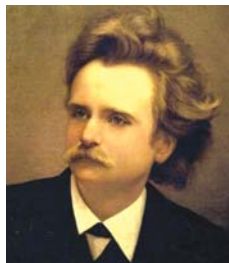

Едвард Гріг

Прикладом творчого співробітництва композитора й автора лібрето є «Пер Гюнт» Едварда Гріга — музика до однойменної драми Генріка Ібсена. Головний герой залишає рідне село й вирушає в далекі мандри. Він переживає дивовижні пригоди, багато з яких Ібсен пов'язав з епізодами зі старовинних норвезьких легенд.

Прем'єра постановки п'єси відбулася разом із музикою. Потім з музики до вистави композитор вибрав найважливіші за сюжетом завершені епізоди й склав дві сюїти.

Сюїта № 1	Сюїта № 2
1. «Ранковий настрій»	1. «Плач Інґрід»
2. «Смерть Озе»	2. «Арабський танець»
3. «Танець Анітри»	3. «Повернення Пер Гюнта»
4. «У печері гірського короля»	4. «Пісня Сольвейг»



Едвард Гріг. Сюїта «Пер Гюнт»: «Ранковий настрій», «Танець Анітри», «Пісня Сольвейг».



У якому музичному портреті відчувається норвезький колорит, а в якому — східний? Порівняй ці два ліричні жіночі образи — танцювальний і пісенний за схемою.

мелодія	темп	ритм	динаміка	тембр	регістр
---------	------	------	----------	-------	---------



1



2

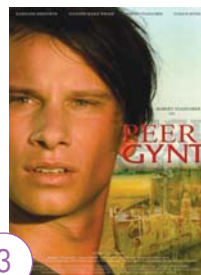

3

1, 2 — Пер Гюнт, Сольвейг (ілюстрації); 3 — постер до кінофільму «Пер Гюнт»

За музикою сюїт Е. Гріга, що увійшла до золотої скарбниці світового мистецтва, поставлено балет. Його музика звучить у концертах, зокрема театралізованих, мультфільмах, екранізаціях.

До новинок синтезу мистецтв належить *буктрейлер*, який створюють для реклами книжкових видань із метою заохочувати до читання. Ролик лаконічно переповідає сюжет, представляє головних героїв у яскравій образній формі. Медіаресурс поширюють у мережі, привертаючи увагу візуальними засобами, характерними для трейлерів до кінофільмів. Головне завдання буктрейлера — зацікавити, здивувати, заінтригувати майбутнього читача. Для цього використовують музику, відео, ілюстрації, фотографії, обкладинку книжки, анімацію, спецефекти.

### Мистецька скарбничка

**Буктрейлер** (англ. *book* — книга, *trailer* — тягач для перевезення вантажів) — це короткий відеоролик (2–3 хвилини), який розповідає у довільній формі про якусь книжку.

### Узагальнюю, аргументую, систематизую

Поміркуй, яких втрат зазнала б музика, якби не було літератури й навпаки. Поясни, як ти розумієш вислів Альфонса де Ламартіна: «*Музика є літературою серця; вона починається там, де закінчується мова*». Який варіант мистецької взаємодії тобі сподобався найбільше: Гете — Шуберт, Шекспір — Мендельсон, Ібсен — Гріг? Створи портрет одного з композиторів.

### Самостійне дослідження, медіапошук

**Мистецький проєкт.** Склади програму мініконцерту «Діалог музики і літератури». Переглянь Артнавігатор і відповідно до теми внеси до програми музику, яку слухали у 5–7 класах. Напиши короткі анотації до творів.

### Фантазую, експериментую, дію

Створіть у парі з другом або подругою буктрейлер до одного з творів, що вивчали на уроках літератури. Продумайте сюжет з інтригою, щоб зацікавити читацьку аудиторію. Розподіліть завдання. Доберіть захопливі епізоди з текстів, ілюстрації, музичний супровід, спецефекти. Поширте ролик у тиктоці. Поцікавтеся, чи привернув він увагу читачів.



## Ілюстрація і комікс — візуалізація літературних творів

**?** Чи впливають ілюстрації на твоє враження від книжки? Чи подобаються тобі комікси? Поясни чому.



Сучасна книжка — це не просто продукт поліграфії, а й витвір мистецтва. У ній література й образотворче мистецтво тісно пов'язані. Щоб краще розкрити зміст поеми, роману або навчальної літератури, на допомогу авторам приходять художники-графіки. Вони створюють книжкові ілюстрації — візуальний супровід тексту, який пояснює його наочними образами. Для ілюстрацій вибирають

найважливіші епізоди, щоб читачі краще орієнтувалися в подіях і персонажах. Художники-ілюстратори інтерпретують їх по-своєму з огляду на власний життєвий і мистецький досвід.

Для дошкільнят виготовляють книжки-картинки, призначені для розглядання ілюстрацій, тексту в них обмаль. У підручниках ілюстрації, як і тексти, належать до навчального змісту, вони демонструють найважливіше, що складно передати словами. А в науковій літературі ілюстрацій може не бути взагалі. Головне, щоб художнє оформлення будь-якої книжки витримувалося в одному стилі.

**?** Проаналізуй ілюстрації у своїх підручниках із різних предметів. В якому з них влучно передано єдність навчального тексту і візуального супроводу?



1



2



3

Ілюстрації до балади Гете «Лісовий цар»: 1, 3 — Антона Піка; 2 — гравюра XIX ст.

**?** Порівняй ілюстрації до балади Йоганна Вольфганга Гете «Лісовий цар». Якими засобами художники передали стрімкість руху? Як зображено вітер? Як колір впливає на емоційність сприймання? Який, на твою думку, колорит більш драматичний? На якій ілюстрації природа найфантастичніша? Яка з ілюстрацій суголосна музиці Франца Шуберта й точніше передає таємничу атмосферу балади?

Інколи ілюстрація до певного літературного твору стає найвпізнаванішою з-поміж усіх, як, наприклад, простий малюнок чорнилами, виконаний Пабло Пікассо до роману Сервантеса «Дон Кіхот» (1). Або унікальні авторські малюнки-акварелі Антуана де Сент-Екзюпері (2), без яких не виходить у світ жодна книжка «Маленький принц», перекладена понад 300 мовами.



Популярним літературно-мистецьким жанром є *комікс*. У цьому «оповіданні в картинках» сюжет розкривається за допомогою серії малюнків, у яких послідовно зображають події. Найпоширеніші теми – пригоди та гумор. Популярними є комікси про супергероїв із надзвичайними силами чи здібностями – «Супермена» або «Бетмена». У коміксах часто зображають космічні подорожі, прибульців і технологічні нововведення, як, наприклад, у «Зоряних війнах».

Рок-музика – одна з тем коміксів. Майже про всіх рок-зірок створено історії в картинках.

Інколи комікси стають поштовхом до появи повнометражних фільмів. В основу багатьох японських аніме покладено екранізацію японських коміксів – манг. Сьогодні комікси створюють не тільки для розваги, а й з навчальною метою. У вигляді коміксів виходять навіть твори класиків літератури.

## МИСТЕЦТВО В МІЖГАЛУЗЕВИХ ЗВ'ЯЗКАХ

У Брюсселі створено Бельгійський центр коміксів, де серед музейних експонатів – улюблені герої, наприклад журналіст-детектив Тінтін. Завдяки художнику коміксів Ерже він потрапив на Місяць раніше за реальних космонавтів і першим зустрівся з інопланетянами. Деякі із численних пригод героя екранізував Стивен Спілберг. На основі фільму, створеного знаменитим режисером, розроблено відеогру в жанрі квесту.



1



2



3

1 – обкладинка коміксу; 2 – японський комікс; 3 – диск фільму «Пригоди Тінтіна»



За бажанням переглянь детективно-пригодницький фільм-екшн «Пригоди Тінтіна: Таємниця єдинорога» з музикою Джона Вільямса (2011).

### Візуальна грамота

Комікси можуть бути чорно-білими або кольоровими. Малюнок у коміксах спрощується для швидкості малювання і зручності сприймання. Проте в ньому завжди яскраво виражені емоції персонажів. Малюнки розміщені у великих кадрах, з яких складається композиція сторінки. Вони іноді супроводжуються діалогами, текстовими вставками. Пряма мова передається з вуст персонажа за допомогою «словесної бульбашки». Проте існують комікси без слів. Зазвичай комікси бувають тоненькими, як журнали (20–50 сторінок). Іноді в одному виданні збирають разом кілька частин одного твору.



Варіанти зображення «словесних бульбашок»





Приклади композицій розміщення кадрів на сторінці коміксу



**!** Розкажи про цікаву подію свого вихідного дня у коміксі (*кольорові олівці, фломастери*). Спочатку коротко послідовно опиши перебіг події. Це і будуть сюжети для малюнків. Розділи аркуш на кількість сюжетів — віконець для послідовного розміщення малюнків. За потреби доповни зображення «словесними бульбашками».

### Мистецька скарбничка

**Ілюстрація** (лат. *illustratio* — освітлення, наочне зображення) — зображення, що супроводжує текстову інформацію для полегшення її сприймання.

**Комікс** (англ. *comic* — комедійний, комічний, смішний) — серія зображень у смисловій послідовності.

### *Узагальнюю, аргументую, систематизую*

Розкажи про роль художників-ілюстраторів в оформленні книжки. Які бувають ілюстрації? Чим комікс відрізняється від звичайної книги? Що в них спільного? Поясни на прикладах зв'язок коміксів з кіномистецтвом.

### *Самостійне дослідження, медіапошук*

Досліди, до якого твору літератури зі шкільної програми доцільно було б створити комікс. Поміркуй, чи було б таке видання таким популярним, щоб приносило прибуток.

### *Фантазую, експериментую, дію*

Пофантазуй, який вигляд може мати книга в майбутньому. Як ти гадаєш, про що із життя сучасних дітей і підлітків варто прочитати в книжках нащадкам?

## Музичний літопис тисячоліть

**?** Які музичні твори на історичну тематику ти вже знаєш? Пригадай, ким були персонажі опер «Тарас Бульба» і «Запорожець за Дунаєм».



Юлій Цезар

«*П*рийшов, побачив, переміг» — широко відоме гасло, яке приписують легендарному давньоримському імператору Гаю Юлію Цезарю. Завдяки діяльності цього полководця володіння Римської імперії розширилися майже на всю територію Європи. Зануритися в ті далекі часи ми можемо за допомогою музики й танців.

Щоб передати історичні події, композитори часто звертаються до жанру опери, як, наприклад, Джузеппе Верді в «Аїді».

Інші автори — до монументальних кантат чи ораторій, де також є тексти. А Отторіно Респігі втілює давньоримську історію без слів мовою хореографії.

**?** Які твори Дж. Верді й О. Респігі ти слухав/слухала в минулі роки? Наведи приклад історичної опери батального жанру. Пригадай складові балетної вистави, ключові слова з абетки балету.

Підґрунтям музики балету «Юлій Цезар» стали симфонічні твори О. Респігі, зокрема «Римська трилогія»: «Фонтани Риму», «Пінії Риму» та «Римські свята». Диригент Микола Дядюра для постановки в Україні доповнив її музикою з іншого балету композитора. Лібрето написала балетмейстер Аніко Рехвіашвілі.



Сцени з балету «Юлій Цезар» у Національному театрі опери та балету України

Поринути в атмосферу епохи, помпезного й розкішного палацу допоможуть сценограф і художник-декоратор Станіслав Петровський та художниця по костюмах Наталія Кучеря.

Балет «Юлій Цезар» — історія не тільки про владу, змову й підступність, а й про кохання імператора до дружини Кальпурнії. Тому, окрім масових героїчних сцен зі стрибками й обертаннями танцівників-легіонерів, динамічних танців із мечами, що імітують бої гладіаторів, твір сповнений світлої лірики, переданої у вишуканих сценах. Хореографічний портрет імператора втілює риси аристократичності й благородства, а образ його дружини — грації, й вишуканості рухів.



Отторіно Респігі. Балет «Юлій Цезар» (фрагменти).

### До портретної галереї



**Отторіно Респігі (1879–1936)** — італійський композитор-симфоніст. Народився в Болоньї в музичній родині (батько — учитель фортепіано). Навчався в Болонському музичному ліцеї, де опановував гру на скрипці. Брав уроки композиції в різних відомих музикантів. Концертував, а з 1913 року викладав у консерваторії Санта-Чечилія в Римі.

Творчість митця, багатоманітна за жанрами, охоплює дев'ять опер, п'ять балетів, симфонічні твори й камерну музику для різних інструментів.



Алла Загайкевич



Василь Вишиваний

Сучасна українська композиторка Алла Загайкевич написала авангардну оперу «Вишиваний» на лібрето Сергія Жадана про війну 1918–1920 років. Опера створена на фактичному історичному матеріалі й відображає історію полковника легіону Українських січових стрільців Василя Вишиваного, учасника національно-визвольної боротьби. Він прагнув об'єднання українських земель як автономного Князівства під габсбурзьким протекторатом.

Мисткиня поєднала звучання симфонічного оркестру з електронною музикою. Також у творі використано автентичний народний спів (з приблизною звуковисотністю), нетиповий для оперного мистецтва.

Окремою книжкою видано лібрето, екскурсійний маршрут і серію світлин «Місцями Вишиваного» у Відні.

В опері А. Загайкевич задіяно 200 артистів (кошторис опери склав 17 млн грн), на сцені встановлено триярусну металеву конструкцію за принципом вертепної скрині.

**?** Ознайомся з перформанс-презентацією твору, особливостями поетичної й музичної мови, декорацій і костюмів. [vyshyvaniy.com.ua/opera/](http://vyshyvaniy.com.ua/opera/)



**📺** Алла Загайкевич. Опера «Вишиваний. Король України» (фрагменти).

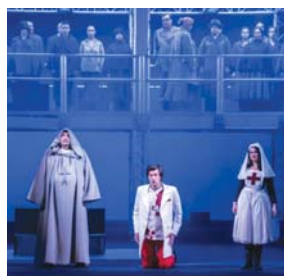

Сцени з опери «Вишиваний. Король України» в Харківському національному академічному театрі опери та балету імені М. В. Лисенка



Пісня «Розпрощався стрілець» (акапела, чоловічий хор «Акорд»; гурт «Пікардійська терція»), «Чути гімн» (Skofka (Володимир Самолюк)).

? Поцікався незвичними історіями прослуханих пісень, обговоріть їх у класі. Висловіть власне ставлення до них.

♪ Пісні «Чути гімн» або «Розпрощався стрілець» (див. додаток).

### Мистецька скарбничка

**Автентичний** (з грец. — справжній) — цілком вірогідний, оригінальний, заснований на першоджерелах.

### Узагальнюю, аргументую, систематизую

Проведіть мініконкурс із виконання українських історичних пісень. Поясни на прикладах, як мовою музики й танцю можна передати історичні події в опері та балеті. Поміркуй, чому опера «Вишиваний» А. Загайкевич стала найдорожчою постановкою за 30 років незалежності України.

### Самостійне дослідження, медіапошук

Досліди історію української пісні «Розпрощався стрілець».



### Фантазую, експериментую, дію

**Робота в групах.** Складіть сценарій опери або балету на історичну тему про відомого сучасного українського діяча, який став взірцем служіння Батьківщині. Супергероя можна вибрати з фільмів серії «Книга-мандрівка. Україна».

## Мистецькими шляхами крізь віки

**?** Чи хотілося тобі колись зазирнути в сиву давнину, щоб побачити, як жили прадавні люди, козаки? Цікаво було б роздивитися побут, одяг наших предків? Але машини часу досі не придумали. Тож на допомогу історикам приходять образотворче мистецтво!



Джорджо де Кіріко.  
Археологи

Історія й образотворче мистецтво мають глибокий і багатогранний взаємозв'язок. Мистецтво стає важливим джерелом для розуміння історії, а історія надає зміст і мету художнім творам. Взаємодія між історією й образотворчим мистецтвом допомагає нам зберегти і розкрити культурний та історичний спадок. Художники реагують на трагедії чи соціальні рухи через почуття, ідеї та думки, які виражають у своїх роботах.

Мистецтво може допомогти археологам в ідентифікації об'єктів давнини. Археологи, зі свого боку, розкривають секрети історії та знаходять твори мистецтва, що виявляються унікальними шедеврами.

**?** Порівняй старовинну китайську й українську кераміку. Чи є між ними спільне?



- 1 – китайська кераміка Яншао;  
2 – українська кераміка Трипілля

Художники створюють зразки монументального мистецтва, картини, ікони, скульптури, ілюстрації, які розповідають нам про різні часи й події минулого. Так мистецтво стає свідком історичних змін.

Картина О. Сластіона «Проводи на Січ» описує події минулого, але вкрай співзвучна сьогоденню.

**?** Де відбувається прощання з козаком? Хто, на твою думку, його проводить? Які речі бере із собою? Які емоції викликає картина?

Опанас Слатіон.  
Проводи на Січ



Образотворче мистецтво може бути важливим джерелом для відображення видатних постатей в історії. Портрети відомих лідерів, митців, учених допомагають дізнатися більше про час, у якому вони жили, та зберегти їхні образи.

Зображення історичної постаті гетьмана Війська Запорозького Петра Конашевича-Сагайдачного ми можемо побачити у гравюрі, скульптурі й навіть у *філателії* (колекціонування і вивчення поштових знаків) та *нумізматичі* (наука про монети).



Портрет гетьмана Війська Запорозького Петра Конашевича-Сагайдачного.  
(гравюра на дереві)

**?** Поміркуй, яке із зображень є парадним портретом.



Тісний зв'язок існує між історією, архітектурою та скульптурою. Старовинна ратуша в центрі бельгійського міста Левена — це не просто архітектурний шедевр XV ст., а пам'ятник історії країни.



Фасад споруди прикрашають 236 фігур людей, які жили і працювали в місті в далекі часи. Серед них є військові, релігійні й культурні діячі, люди різних професій. Багатий декор і скульптури перетворюють будівлю ратуші на суцільне кам'яне мереживо.

Ратуша в Левені (Бельгія)

Мистецтво допомагає зберегти й передати культурний спадок. Твори декоративно-прикладного мистецтва розповідають про традиції та культуру різних народів. У порцелянових статуетках (1) віртуозно зображені музиканти й музичні інструменти. Можна детально роздивитися старовинні китайські національні костюми. А от який вигляд мають ніжні образи музиканток епохи Відродження (2).

**?** Як називається група виконавців із трьох музикантів, що зображені в скульптурі та живописі?

- 1 – «Музиканти» (китайська порцелянова статуетка);
- 2 – Автор невідомий. Музикантки



1



2



Пам'ятник захисникам України (Житомир)



У Житомирі відкрили пам'ятник захисникам України (авторка Дарина Євпак). На монументі зображено сучасних героїв-патріотів: солдата і добровольця, що боронять державу, волонтерку у вишиванці й медсестру, яка рятує життя воїнів. Угорі — сонце, що символізує світле майбутнє України.

Деякі мистецькі символи мають історичне коріння і значення. Так, наприклад, голуб, зображений П. Пікассо, став символом миру, а квітка маку — символом Дня полеглих у світових війнах.



Пабло Пікассо.  
Голуб миру



Твори мистецтва допомагають нам розуміти, оцінювати й відчувати історію.

**Варіант 1.** Створи ескіз плаката, щоб передати певну історичну подію або патріотичну ідею (*матеріали на вибір*). Використай відповідні символи або алегорії. Наприклад, алегоричний образ миру після закінчення війни чи боротьбу за права дітей.



**Варіант 2.** Виготов гру для дітей «Скарб археолога»: допоможи археологу склеїти розбиту таріль. Намалюй таріль за мотивами трипільської культури та довільно розріж її (*акварель*).

### ***Узагальнюю, аргументую, систематизую***

Що нового ти дізнався/дізналася про те, як образотворче мистецтво допомагає вивчати історію? Яка роль археології в пізнанні мистецтва? Які історичні пам'ятки (скульптури, будівлі) є у твоєму регіоні?

### ***Самостійне дослідження, медіапошук***

Дізнайся про створення пам'ятників сучасним захисникам Батьківщини в різних регіонах України.

### ***Фантазую, експериментую, дію***

Поміркуй, який художній або анімаційний фільм можна створити за історичними подіями, що відбувалися у твоєму краї. Якою може бути афіша до такого фільму?

# Мандрівки музичною картою світу

**?** Що тобі вже «розповідали» про географію різних країн пісні, танці, музичні інструменти народів світу?



Під час вивчення мистецтва ми не раз подорожували Україною та іншими країнами, щоб дізнатися про національні музичні традиції. Тож намалюймо уявну музичну карту світу.

## Мандрівка перша. Україна — Європа

«Вихваляйте гори й доли, луги, цвіти, ліси, бори...» — так оспівана наша рідна Батьківщина. Гріють душу кожного українця та українки ліричні пісні про батьківську хату, широкі степи — територію козацької вольниці, чарівні річки й озера, неповторні міста. Піснею про Київ захоплюються у світі, адже місто на Дніпрі стало символом незламності українців.



Сергій Васильківський. Хата в Опішні



Іван Айвазовський. Очерети на Дніпрі



Музика А. Пашкевича, вірші М. Негоди. «Степом, степом...» (Черкаський народний хор, солістка — Раїса Кириченко). Музика І. Шамо, вірші Д. Луценка. «Як тебе не любити, Києве мій!».

Сьогодні багатьом українським містам присвячено гімни чи пісні. Відома реп-виконавиця Аyoна Аyoна записала серію треків «Хоробрі міста», один із яких про героїчний і мужній Маріуполь.

«Якби не дивний цей Чернігів, то і поетом я б не став», — писав Павло Тичина. Музичною візитівкою древнього міста став відеофільм Євгена Філатова, у якому чуються переливи струн бандури, церковні дзвони, акорди вуличного духового оркестру, ніжні мелодії сопілки.

**?** Уяви звучання сучасного міста в музиці. Яка музика Чернігова? А як може звучати Львів?

У музичній картині Є. Філатова, присвяченій Львову, чуємо мотив горну на міській ратуші, акорди органного залу, які перегукуються зі старовинною архітектурою. Оперна арія С. Крушельницької й архаїчний тембр колісної ліри звучать цілком модерно на тлі сучасних перкусій, гуркоту трамваїв. Родзинка цієї урбаністичної симфонії — ритм цокання копит коней, що везуть у кареті туристів.

«Як звучить Україна?» — це незвичайна галерея сучасних музичних «портретів» міст нашої країни.



Чернігів. Вал



Одо Добровольський. Львів



Євген Філатов. Електронні композиції «Як звучить Чернігів?», «Як звучить Львів?».



Пофантазуй, які звуки твого рідного міста або села варто внести до композиції.

Ти ознайомився/ознайомилася з музикою багатьох європейських країн. Пригадай скрипкові пейзажі італійця А. Вівальді, темпераментне фламенко сонячної Іспанії, сувору природу Скандинавії, що ожила в музиці. Мабуть, ти пам'ятаєш Віденський бал і мелодії короля вальсів Й. Штрауса, величні собори Німеччини, де звучить органна музика Й. С. Баха. Отже, музичну географію Європи ти уявляєш різнобічно. А незабаром, у травні, коли святкуватимуть День Європи, звідусіль лунатиме мелодія Л. ван Бетховена — знайомий тобі Гімн Європейського Союзу.



Інсталяція: статуї Бетховена на площі в Боні (Німеччина)

**?** На музичній карті Європи познач зірочкою країни, композиторів яких ти знаєш. Пригадай і послухай їхні твори. За бажанням створи кросен — асоціативну візуальну таблицю (3 x 3) на цю тему.

### **Мандрівка друга. Азія, Африка, Америка. Австралія**

На уроках мистецтва (хоч і менше, ніж європейська класика) була представлена музика Азії. Індійські пісні й танці, пекінська опера і традиційні китайські інструменти, музичні арабески, японська кіномузика. Ось далеко не повний перелік.



Індійський танець



Гра на японському кото

? Назви особливості східної музики, інструментів. Який лад з п'яти тонів поширений у Китаї?

Тримаймо курс на далекі континенти.

Африку легко уявити у віртуозних імпровізаціях на барабанах, під які зазвичай танцюють народи цього континенту, вражаючи вільними рухами, поліритмією.

? Зімпровізуйте в парі на барабанах ритми африканських танців.



З Північною Америкою ти вже знайомий/знайома завдяки джазовим композиціям. До них варто додати музику *кантрі*, яка найчастіше звучить у ковбойських фільмах, де зазвичай спів супроводжують грою на губній гармошці, банджо, гітарі.

Південну Америку вирізняють самобутні танці, насамперед емоційно гаряча *самба*, що звучить на карнавалах у Ріо. Не менш популярним у світі стало *аргентинське танго* та його творець — композитор, відомий на батьківщині як Великий Астор.



Музика кантрі з американських вестернів (на вибір).  
Астор П'яццола. *Oblivion* (у різних виконаннях).

? Які інтонації відомого танцю ти почув/почула? Який тембр виконання більше відповідає музичній атмосфері Латинської Америки?



Астор П'яццола



Томас Ікінс. Ковбой (із банджо)

Музика Австралії — маловідомий материк на музичній карті світу. Утім, модерну архітектуру Сіднейського оперного театру впізнають на фотографіях завдяки оригінальному образу, що нагадує вітрильник. Шедевр внесено до Списку всесвітньої спадщини ЮНЕСКО.



Сіднейський оперний театр (Австралія).  
Архітектор — Й. Уотзон

### Мандрівка третя. Далекі материки. Моря й океани

Мабуть, чи не найскладнішим челенджем буде знайти на музичній мапі світу шостий континент, який ми знаємо хіба що з новин про українську полярну станцію «Академік Вернадський», що досліджує глобальні зміни клімату в Антарктиді.

Англійський композитор Ральф Воан-Вільямс написав симфонію «Антарктика» про красу загадкового материка.



Ральф Воан-Вільямс. Симфонія № 7 «Антарктика» (фрагменти).

? Зверни увагу на тембри (челеста, вібрафон, ксилофон).

Клод Дебюссі мав особливу прихильність до зображення в музиці води й водних стихій — морів і океанів.

? Пригадай і послухай твори К. Дебюссі. Чи можна віднести їх до «музичних марин»?

### Мистецька скарбничка

**Вестерн** (англ. *western*, букв. — західний) — жанр, що поєднує ознаки пригодницького фільму, комедії, детективу; дія відбувається на Дикому Заході (США).

**Кантрі** (англ. *country* — сільський) — напрям англо-американської музики; в кантрі використовують гітару, губну гармоніку, банджо.

### Узагальнюю, аргументую, систематизую

Яка інформація на музичній карті світу зацікавила тебе найбільше? Чому? Наведи приклади взаємозв'язку музики і географії. Уяви, як звучить твоє улюблене місто, поділися фантазіями. Вибери з матеріалу підручника музично-географічну тему для дискусії в класі.

### Самостійне дослідження, медіапошук

Досліди музику кантрі. Вибери пісню, яку ти порадиш послухати друзям і подругам під час подорожі.

### Фантазую, експериментую, дію

**Колективна робота.** Створіть карту «Музична географія» (паперову, комп'ютерну чи ментальну в LearningApp). Заповнюйте її іменами й світлинами митців, інструментів тощо.

## Образотворче мистецтво і географія

**?** Ти любиш подорожувати? Чи цікаво тобі побачити нові краї: гори, ліси, моря, ріки? А може, твою увагу привертає культура певної країни?



Є оригінальні способи помандрувати, навіть якщо не виходиш із дому! Адже художники і картографи, які побували в різних краях, зобразили їх на своїх картинах, гравюрах, географічних картах, як у давні часи, так і сьогодні. Так, наприклад, на художньо оформленій карті 1716 року цікаво роздивитися не тільки широкі простори України, а й зображення козаків.

І географія, і образотворче мистецтво вивчають світ навколо нас. Географи досліджують фізичні, економічні й соціальні особливості нашої планети Земля. Фізична географія охоплює вивчення ландшафтів, клімату, характер взаємодії людини з природою, відкриття «білих плям», яких ще чимало на карті світу. Неперевершена краса природи часто стає джерелом натхнення для митців. Географічні особливості певного регіону — гори, річки, ліси можуть стати предметом живопису, графіки, скульптури, декоративного мистецтва та відображати неповторність пейзажів певного регіону. Звичайно, тепер можна скористатися фотоапаратом, щоб зафіксувати картини природи рідного краю, або розглянути світлини в інтернеті й зазирнути в далекі від нас краї. Утім, подивитися на світ через образне, емоційне бачення його митцями, — це отримати справжню насолоду.

**?** Поглянь, як дивовижно точно передано в роботах художників краєвиди різних частин світу: України, Китаю і Мексики. Чи можна, на твою думку, описати ландшафт і природу цих країн за картинами? Чи вдалося художникам через колорит передати певний настрій?





Українські Карпати

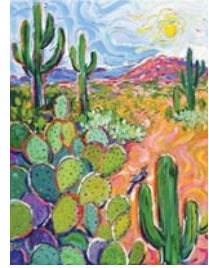

Хонг Леунг. Пейзаж

Кара Пабст Моран.  
Кактусовий рай

Нині у світі дедалі більшого розвитку набуває екотуризм. Хоча завдяки досягненням художньої фотографії будь-хто може насолоджуватися унікальними ландшафтами віртуально, проте завзяті мандрівники захоплюються дикою природою і подорожують далекими куточками нашої планети, піклуються про збереження її багатств.

До таких незвіданих країв належить, наприклад, острів Сокотра в Індійському океані з фантастичними, майже неземними, пейзажами та дивовижною рослинністю серед дюн. Як виявилось, близько 700 рослин можна побачити тільки на цьому клаптику Землі, а дві сотні з них раніше не були відомі біологам. Тож острів назвали ботанічним раєм і внесли до Списку всесвітньої спадщини ЮНЕСКО.

До цього самого списку потрапила і Дорога Велетнів, що вражає кам'яною величчю із 40 тисяч масивних колон. За місцевою легендою дорогу побудував міфічний Гігант, хоча насправді «архітектор» цього дива — вивержений вулкан.

**?** Приєднуйся до віртуальної екоподорожі разом із фотографами, які там побували.



«Драконові» дерева-парасольки на острові Сокотра

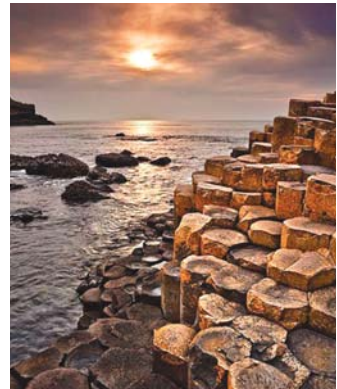

Дорога Велетнів (Ірландія)

## МИСТЕЦТВО В МІЖГАЛУЗЕВИХ ЗВ'ЯЗКАХ

Географічні особливості місцевості, як-от рельєф, клімат, природні ресурси, впливають на архітектурні традиції, зокрема вибір матеріалів для будівництва (дерево, глина, камінь).

Національні святині та пам'ятники привертають увагу художників, адже відображають неповторну красу регіону. Зображення пам'яток архітектури України, Індії, Японії, виконані в різних художніх техніках, допомагають емоційно відчувати національний колорит. Чорно-біла гравюра (1) передає настрій морозного зимового дня в Карпатах. Червоно-оранжева акварель по-мокрому (2) наче бринить гарячим повітрям тропіків. А ніжний рожевий цвіт сакури (3) відображає свіжість весни.

? Який із краєвидів суголосний твоєму настрою зараз?



1

Петро Обаль.  
Джерело



2

Мая Вронська.  
Тадж Махал



3

Цучія Коїцу.  
Замок Нагоя

Соціальна географія вивчає такі різноманітні явища культури, як мова, обряди, традиції різних народів. Місцеві легенди, перекази та фольклор можуть надихати художників на створення живописних образів і скульптур, які відображають уявлення про традиції краю. У різних країнах Європи є пам'ятки архітектури, які стали туристичними візитівками міст.



? Знайди ці міста на географічній карті.

Художник Жюльєн Ноннон створив світлові проєкції «Тварини, що плачуть». Спочатку він намалював мешканців лісів і гір, які залишили своє середовище через втручання людини. Потім із своїм обладнанням виїхав у гори, на які спроектував зображення тварин, щоб привернути увагу громадськості до зникнення тварин.



**Варіант 1. Робота в групах.** Створіть мистецьку карту України (кольоровий папір, фломастери, клей). Придумайте символічні зображення пам'яток мистецтва для піктограм, які намалюйте фломастерами на кольоровому папері в однаковому дизайні (розмір 2 x 2 см), виріжте і наклейте на контурну карту.

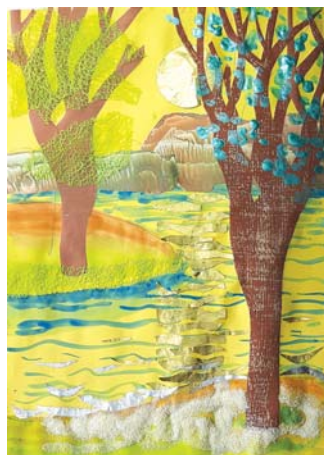

**Варіант 2.** Створи пейзаж «Шацькі озера» для туристичної листівки. Поєднай різні художні техніки й матеріали (акварель, монотипія, малювання на фользі, крупи, природні матеріали).

### ***Узагальнюю, аргументую, систематизую***

Як образотворче мистецтво допомагає ознайомитися з краєвидами різних частин світу? Як пов'язані географія і культура? Поясни, як мистецтво впливає на привабливість екологічного й культурного туризму.

### ***Самостійне дослідження, медіапошук***

Віднайди в інтернеті картини, на яких зображено морські подорожі. Як у них художники передали своє захоплення природою?

### ***Фантазую, експериментую, дію***

Поміркуй, яка реклама із залученням мистецтва буде комерційною (туристичною), а яка — соціальною (екологічною).

## Мистецтво і математика

? Ти насолоджуєшся музикою, картинами, проте навіть не усвідомлюєш їх схожості з математикою. Який зв'язок між цією мудрою королевою всіх наук і музикою — царицею емоцій?



Робер Делоне. Ритм



Соня Делоне.  
Кольоровий ритм



Піт Мондріан.  
Композиція  
з червоним, жовтим  
і блакитним



Поет Гійом Аполінер назвав живопис Робера і Соні Делоне *орфізм*, підкреслюючи музикальність композицій із кольорових кіл. Порівняння з давньогрецьким Орфеєм, спів якого підкорював усю природу навколо, не випадкове. Магія кольорового ритму здатна творити красу навіть із простих геометричних форм. Піт Мондріан для цього використав лише три кольори. І цього було достатньо, щоб закохати в них увесь світ і перетворити на тренд.



Ритм у візуальних мистецтвах ми бачимо очима, у хореографії відчуваємо через рухи, а в музиці — сприймаємо через слух. Як важливий елемент музичної мови він має велику силу впливу і здатний заворожувати. Наприклад, у «Болеро» М. Равеля чи знаменитій сонаті Л. ван Бетховена, де монотонний супровід мелодії створює гіпнотичний ефект.



? Слухаючи музику, малюй релакс-композицію з кольорових кіл, плавних ліній і спіралей (нейрографіка).





Людвіг ван Бетховен. Соната № 14 «Місячна» (1 ч.).

? Перевір свої знання з музичної грамоти: проплескай ритми (1); продиригуй розміри (2); назви тривалості нот і пауз (3). Поясни роль математичних обчислень у музиці.

1  $\frac{2}{4}$   |  
 $\frac{3}{4}$   |

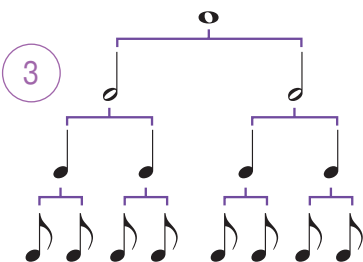
2  $\frac{2}{4}$    
 $\frac{3}{4}$    
 $\frac{4}{4}$  

3  

Одним із перших, хто почав досліджувати красу музики за допомогою чисел, був давньогрецький математик Піфагор, який вважав, що музика здатна лікувати людей, допомагати їм долати негативні емоції. Основу навчання в його школі мудрості становили два предмети: музика і математика.

### Музична грамота

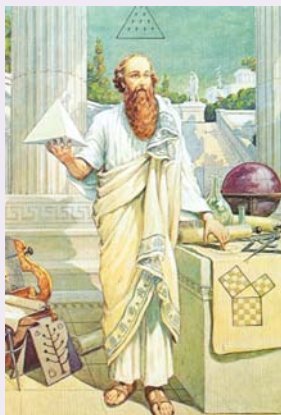

Піфагор вивчав музику як науку про числа і встановив у ній математичні співвідношення, відстані між звуками — **інтервали**. Їх позначають цифрами за кількістю щаблів, що охоплює інтервал. Прості інтервали: 1 — прима, 2 — секунда, 3 — терція, 4 — кварта, 5 — квінта, 6 — секста, 7 — септима.



Інтервали поділяють на **мелодичні** (звучать послідовно) і **гармонічні** (звучать одночасно). Умовно їх розрізняють на ті, що дисонують (секунда, септима), і ті, що консонують (всі інші в октаві).

Як тобі вже відомо, музику записують нотами, у кожній октаві їх сім: *до, ре, мі, фа, соль, ля, сі*. З нот складається будь-яка мелодія — елемент музичної мови, без якої музика втрачає душу. У мелодії звуки організовані по вертикалі (висота звуків) і горизонталі (тривалість). Ось тут вже вступають у дію математичні знання.

**UT** queant laxis  
**RE**sonare fibris  
**MI**ra gestorum  
**FA**muli tuorum  
**SOL**ve polluti  
**LAB**ii reatum  
**Sancte Ioannes**



Пам'ятник  
Гвідо д'Ареццо  
у Флоренції

А хто вигадав ноти? Винахідником нотної грамоти вважають Гвідо д'Ареццо (Аретинського), який жив понад тисячу років тому в Італії. Він був учителем музики й хорового співу, прагнув створити доступну музичну грамоту. Гвідо придумав *акровіри*. Склади, які закінчуються голошним звуком, було зручно співати. Тому згодом **UT** замінили на **DO** і почали позначати ці звуки (склади) нотами (квадратними, а потім овальними), розміщеними на *паралельних* лініях.

Друга поширена система запису музики — буквена, де латинськими літерами позначають сім нот: C, D, E, F, G, A, H (B).

З усіх візуальних мистецтв архітектура найближче до математики. В основу конструкції будь-якої споруди покладено найточніші розрахунки й геометричні фігури. Згадаймо грецькі храми чи єгипетські піраміди, що вражають людську уяву. Або арену цирку, яка завжди і всюди розрахована з математичною точністю.

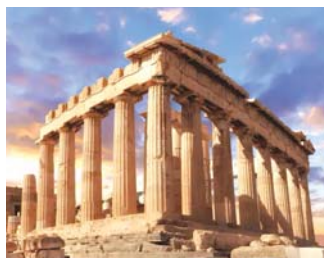

Парфенон



Єгипетські піраміди



Арена цирку (13 метрів)

Дослідники доводять, що складні твори Баха точно прораховані, а мелодії мають певні цифрові коди. Композиції художника-графіка Мауріца Корнеліса Ешера вчать усвідомлювати нескінченність, багатовимірність та гармонію світу, як і музика Баха.

Абстрактні фрактальні картини цифрового мистецтва, які нагадують фантастичних створінь, порівнюють із джазом. Складно повірити, що ця краса створена за допомогою математичних формул і розрахунків.



1



2



3

1 – фрактал; 2 – Мауріц Корнеліс Ешер. Композиція;  
3 – Яйої Кусамі. Декоративна композиція



Й. С. Бах. Бранденбурзький концерт № 3 (ч. 1. Кантабіле).



Як ти вважаєш, мистецтво Баха — це політ фантазії генія чи чіткі розрахунки? Схарактеризуй зв'язок математики і мистецтва.



Музика і вірші Т. Піскарьової. «Щастя, віват!» (див. додаток).

#### Мистецька скарбничка

**Акрівірш** — поетичний твір, у якому перші літери кожного рядка, прочитувані згори донизу, утворюють слово або речення.

**Музичний інтервал** — відношення висот двох тонів, які звучать послідовно або одночасно.

#### Узагальнюю, аргументую, систематизую

Поясни на прикладі ритму зв'язок математики і мистецтва. Коли в музичній грамоті застосовують цифри, дроби? Розтлумач афоризм Дж. Сильвестра: «Музика — математика почуттів, а математика — музика розуму». Проаналізуй ритм клавіш на акордеоні.



#### Самостійне дослідження, медіапошук

Досліди акустичні й математичні властивості музичних інтервалів: установи характер звучання (консонанс, дисонанс).

#### Фантазую, експериментую, дію

Придумай гру «Музичне доміно» з використанням цифрових елементів музичної грамоти.

## Мистецтво і біологія: на шляху до діалогу

**?** Тобі, напевно, цікавою є інформація про екзотичні рослини й рідкісні тварини, про які ти довідуєшся на уроках біології. А чи знаєш ти, якими знаннями мудра природа поділилася з мистецтвом?



Рафал Ольбінський.  
Чарівна флейта

Навіть якщо тобі раніше не спадало на думку шукати зв'язок між мистецтвом і біологією, знай, що насправді ці дві царини мають багато спільного. Фотографії реальності дуже важливі для дослідження природи, проте вони суттєво відрізняються від мистецьких зразків, у яких здавна відображають довкілля. Митців надихає краса природи. Наприклад, в українських піснях згадуються червона калина, струнка тополя чи смерека, голосистий соловейко.

**?** Назви жанри образотворчого мистецтва, які відображають природу. Об'єднайтеся в три групи й назвіть якомога більше українських пісень, у яких згадуються дерева, квіти, птахи.



**▶** Спів 60 видів птахів під музику В. А. Моцарта з опери «Чарівна флейта».

Картини української художниці Ольги Кваші у неповторній манері розповідають історії про красу природи і взаємодію людини з довкіллям. Дзвінки за колоритом декоративні композиції — немов чарівне вікно у світ життя дерев, листя, трави, квітів, тварин, птахів.

Ольга Кваша:  
1 — Сивий  
у яблука;  
2 — Ходить  
літо поміж  
квіти



1



2



**?** Опиши свої враження від творів О. Кваші. Квіти у її роботах сприймаються як справжні чи мають казковий вигляд? Які з них легко впізнати? Які почуття викликають зображені на картинах безцінні дари природи? Чи можна досягнути такої магії у фотографіях? Поясни свою думку.

### До портретної галереї



**Едвін Генрі Ландсір (1802–1873)** народився в родині гравера і навчався живопису у свого батька. Англійського художника можна сміливо віднести до анімалістів. Він часто їздив до Шотландії на «етюди», де малював суворі гірські пейзажі, красенів-оленів та інших представників дикої природи. Заможні аристократи замовляли митцю як свої портрети, так і портрети своїх чотирилапих улюбленців. Проте на картинах Ландсіра можна побачити не лише благородних спанієлів і сенбернарів, а й не менш симпатичних дворняг. На честь художника-анімаліста породи собак, що є різновидом ньюфаундленда, назвали ландсір.



Рятівник



Сокіл

**?** Що ти можеш розказати про собаку, який урятував дівчинку під час бурі на морі, і птаха на портреті? Яка композиція зображує природне середовище, а яка є сценою-постановкою?

Збереглася зворушлива історія про Боббі з Единбурга. Після смерті свого господаря Боббі щодня упродовж 14 років заходив до кав'ярні, де звик бувати зі своїм господарем, отримував булочку й вертався на могилу хазяїна. Собаці, який вразив своєю відданістю, споруджено пам'ятник (скульптор В. Броді), про нього знято фільм.

## МИСТЕЦТВО В МІЖГАЛУЗЕВИХ ЗВ'ЯЗКАХ

Мультифільми, на відміну від документального кіно і фотографій про тварин, демонструють стилізовані образи персонажів: песиків, котиків, єдинорогів тощо. Так анімація, незважаючи на умовність її художньої мови, допомагає пізнавати світ тварин не через зовнішню схожість, а через пригоди й події, де вони найкраще виявляють свої природні звички, характери.



Пам'ятник Боббі  
в Единбурзі



Скай-тер'єр, головний  
герой фільму про Боббі



Персонаж  
анімації

**?** Порівняй особливості зображення собак у живописі, скульптурі, на світлині, в анімації.

Унаслідок діяльності людини на Землі, на жаль, зникли й занесені до «чорного списку» 140 видів птахів (відомості про їхнє існування відсутні вже принаймні 50 років). У Червоній книзі України подано відомості про тварин і рослин, які опинилися під загрозою зникнення, про заходи щодо їхнього збереження. Тож треба не тільки любити, а й берегти природу!

Незвичайні архітектурні форми, схожі на форми живої природи, дивують людство своєю вигадливою красою. Наприклад,



Океанічний парк у Валенсії (Іспанія). Архітектор – Ф. Кандела

будинки, що своїм виглядом нагадують мушлі, кістяки риб або контури шкаралупи пташиного яйця. У цьому проявилось не тільки бажання митців знайти нові образи через наслідування природних форм. Важливим тут є використання в архітектурі і дизайні особливостей будови і функціонування живої природи. Цим займається *біодизайн* – художнє конструювання на основі дослідження і запозичення образів живої природи.

Основою для біодизайну є *біоніка* – наука, суміжна з біологією і технікою. Прикладом застосування біоніки є надання корпусам кораблів обтічної форми тіла дельфіна, конструювання літальних апаратів на основі досліджень механізму польоту птаха.

Форму рослин і принцип кріплення стебла до квітки запозичив Френк Ллойд Райт, створюючи офіс штаб-квартири Johnson Wax (1) у США. Стелю зали офісу утворюють «квіти», які тримаються на тонких колонах, через проміжки яких до приміщення потрапляє світло.

Архітектор Сантьяго Калатрава відомий своїми проєктами біонічних споруд, серед яких, зокрема, Місто мистецтв і наук у Валенсії (Іспанія). Митець вразив відвідувачів виставки Ехро-2020 в Дубаях оригінальним виставковим павільйоном (2). Своєю формою і конструкцією будівля нагадує крила сокола, які можуть рухатися і змінювати вигляд споруди.

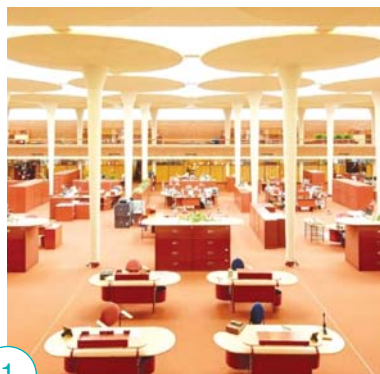

1



2

Розроблене французами маленьке міське авто AirPod рухається за рахунок стиснутого повітря. Воно здатне перевозити трьох людей на 200 км без дозаправлення.



Міське авто AirPod



Суперкар-гібрид

? На що схожі ці автомобілі?

До портретної галереї



**Луїджі Колані** — легенда промислового дизайну. Він є родоначальником біодизайну. Всі його творіння: вертольоти, вантажівки, автомобілі, будинки і навіть стільці й навушники набували обтічних, згладжених природних форм. Ці форми допомагають його об'єктам розвивати більшу швидкість. Дизайнер працює на випередження часу, багато його робіт ще незатребувані. З його ім'ям пов'язана ціла епоха у світі дизайну, а в Японії та Німеччині працюють дизайнерські центри «Колані».



Луїджі Колані. Автомобіль



Макет біонічного міста Human City для Шанхаю

Біоніка в дизайні є постійним пошуком оригінального, незвичайного, перспективного. Вивчення живої природи збуджує фантазію і допомагає розв'язувати проблему гармонії біології та мистецтва.

**Мистецька скарбничка**

**Біоніка** (від грец. *bios* — життя) — наука про застосування конструкцій, форм, функцій, властивостей живої природи в архітектурі, дизайні, техніці.



**Робота в групах.** Створіть ескізи транспорту для комп'ютерної відеогри: автомобіль, автобус, вантажівка, поїзд, корабель, літак, ракета, дрон тощо на основі біонічних форм (крокодил, черепаха, жук, птах, риба, рослина).

**Узагальнюю, аргументую, систематизую**

Що нового ти дізнався/дізналася про зв'язок мистецтва з біологією? Як художні твори допомагають пізнавати довкілля? Наведи приклади використання природних форм в архітектурі та дизайні.

**Самостійне дослідження, медіапошук**

Здійсни мінідослідження: віднайди у підручниках біології й мистецтва зображення, присвячені світу природи. Порівняй вплив документальних фотографій і малюнків-схем зі сторінок підручника «Біологія» з впливом пейзажів, натюрмортів, картин і скульптур тварин із підручника «Мистецтво». Зроби висновок: які ілюстрації діють емоційніше? Аргументуй.

**Фантазую, експериментую, дію**

Подивись мультсеріал «Діностер». За допомогою штучного інтелекту придумай образ робота-динозавра, за бажанням створи його з побутових відходів.



## Дитячі образи в музиці

? Пригадай музичні твори для дітей та юнацтва, які слухали в попередні роки. Який з них став твоїм улюбленим?



Тобі Розенталь. Бах у сімейному колі

Мабуть, ти усвідомлюєш існування образів, утілених митцями в звуках, формах, кольорах, які належать до так званих вічних тем мистецтва. З-поміж них — сповнений яскравими почуттями світ дитинства, оспіваний у численних піснях і картинах.

Йоганн Себастьян Бах започаткував традицію створення циклів для дітей. Не існує юних піаністів, які б не виконували його п'єси. «Нотний зошит Анни Магдалени Бах» — це родинний альбом, у якому є полонези, марші, арії, хорали тощо. У деяких нотах пропущено середні голоси. Чому? Гадаєш, композитор забув їх дописати? Звісно, що ні. Учні (це могли бути й сини Баха) їх заповнювали самостійно.



Йоганн Себастьян Бах. Нотний зошит Анни Магдалени Бах. Арія № 20 (два варіанти), п'єса.

? Порівняй варіанти арії. В оригіналі «Нотного зошита...» заголовок п'єси відсутній. Як її можна назвати? Поясни.

У спадщині Й. Гайдна, В. А. Моцарта, Л. ван Бетховена — творців класичної сонати — є сонатини, які могли виконувати діти.

Батько В. А. Моцарта, Леопольд Моцарт, як і Бах, навчав музики доньку та сина-вундеркінда. Він написав для маленького Вольфганга менует, який увійшов до педагогічного репертуару.

Чи не найбільше творів для дітей і про дітей — у спадщині композиторів-романтиків. Завдяки їм розквітла програмна музика, яка значно розширила й збагатила «дитячу» тематику.



*Леопольд Моцарт. Мелуєт.*



*Створи сторителінг на тему «Музична родина» про музикування у сім'ї Баха або Моцарта.*

*Йоганн Непомук делла Кроче.  
Родина Моцартів*



Роберт Шуман написав чимало п'єс, які демонструють картини із життя юнацтва: ігри, свята, походи, інші події, сповнені різноманітних вражень та настроїв.



*Роберт Шуман. Альбом для юнацтва (на вибір).*

Немов із сонячного пленеру, потрапили до дитячої музики колористичні співзвуччя К. Дебюссі й М. Равеля.



Роберт Шуман



*Пригадай, які твори з «Дитячого куточка» К. Дебюссі слухав/слухала раніше.*

У сюїті для фортепіано в чотири руки «Моя Матінка Гуска» М. Равель створює музичні портрети персонажів французьких казок: Сплячої красуні, Хлопчика-Мізинчика тощо. Згодом композитор оркестрував п'єси, написав на їх основі музику до балету.



*Моріс Равель. «Розмова Красуні і Чудовиська» із сюїти «Моя Матінка Гуска» (для фортепіано і в оркестровому виконанні).*



*Як побудовано музичний діалог героїв? Який танець характеризує Красуню? Якому інструменту композитор доручив тему Чудовиська в оркестровій версії?*

## МИСТЕЦТВО В МІЖГАЛУЗЕВИХ ЗВ'ЯЗКАХ

У світ дитинства переносить нас дивовижна постановка балету Джобі Тейлота «Аліса в Країні Див» на сцені Ковент-Гардену. Вистава тріумфально крокує світом завдяки сучасним медіа (понад 4,5 млн переглядів на ютубі).

? Щоб отримати емоції від балетної магії, приєднайся на дозвіллі до численної аудиторії поціновувачів «хореографічної» Аліси, а також «екранної» — не менш оригінальної (фільм реж. Т. Бертон).



1



2

1 – афіша балету «Аліса в Країні Див»; 2 – Київський муніципальний академічний театр опери і балету для дітей та юнацтва

Українським композиторам належить першість у жанрі дитячої опери. Микола Лисенко створив три опери-казки на лібрето Дніпрової Чайки для дітей різного віку: «Коза-Дерева», «Пан Коцький» та «Зима і весна». Кирило Стеценко написав на сюжети українських казок опери «Івасик-Телесик» і «Лисичка, Котик і Півник». Для характеристики маленького мандрівника він використав мелодію пісні «Пливе човен» як лейтмотив.



Кирило Стеценко. Опера «Івасик-Телесик» (фрагменти).

? Під час сприймання музики піднімай руку, тільки-но почуєш звучання лейтмотиву. Поцікався репертуаром театру, зображеного на світліні, зверни увагу на сучасні українські мюзикли.

Збірки п'єс для юних піаністів належать багатьом українським композиторам: Р. Савицькому, Н. Нижанківському, В. Сильвестрову, Ж. Колодуб, В. Косенку, С. Борткевичу та іншим. Джазовими ритмами пронизано музику для дітей Г. Саська, Л. Іваненко.





П'єси із циклів: «24 п'єси для дітей» Віктора Косенка, «З казок Андерсена» Сергія Борткевича, «Граємо джаз» Геннадія Саська (на вибір). Лариса Іваненко. «Бугі відірваного гудзика».

? Порівняй тематику програмних п'єс із циклів В. Косенка, С. Борткевича. Що об'єднує музику Г. Саська і Л. Іваненко?

♪ «Моє дитинство золоте» (музика і вірші Н. Май) (див. додаток).

### **Узагальнюю, аргументую, систематизую**

Чим твори для дітей відрізняються від творів для дорослих? Які українські композитори створювали музику для дітей? Які п'єси тобі найбільше сподобалися і ти порадиш їх слухати маленьким дітям із кола твоїх знайомих?

Порівняй п'єсу М. Равеля «Красуня і Чудовисько» й музику з однойменного мультфільму.



### **Самостійне дослідження, медіапошук**

Мистецький проєкт «Світ дитинства в музиці». Запиши музичні твори й добери до них візуальний супровід.

### **Фантазую, експериментую, дію**

Створи композицію для оформлення обкладинки нот «Дитячого альбому» композитора, твори якого найбільше сподобалися.

## Світ дитинства в образотворчому мистецтві

? *Що цікавого про життя дітей ти можеш дізнатися з картин і скульптур?*



Нерон у дитинстві  
(римська статуя)

У будь-яку епоху діти, підлітки були бажаними образами для живописців, графіків, скульпторів. Світ дитинства належить до «вічних тем» у мистецтві. В усі часи він розбурхував уяву митців, які втілювали своє творче бачення в картинах і скульптурах. Митці античності створили досконалі скульптурні портрети юнаків і дівчат, які стали неперевершеними зразками для багатьох наступних поколінь.

Художники епохи Відродження зображували дитину в численних творах, присвячених Мадонні.



Пітер Брейгель. Ігри дітей

? *Чи знайомі тобі дитячі забавки, поширені майже 450 років тому? Як зображено фігури дітей у русі, у різних ігрових позах?*

Композиція нідерландського живописця Пітера Брейгеля «Ігри дітей» захоплює різноманіттям вуличних забав, у яких зображено понад 200 учасників.

З картин іспанського художника Дієго Веласкеса багатьом відомий образ маленької інфанти в розкішних сукнях. Одна з них «Меніни» («Фрейліни») стала знаменитою внаслідок оригінального задуму, загадковості композиції, що набула численних тлумачень і візуальних *парафраз*. На груповому портреті королівської родини п'ятирічну Маргариту зображено в оточенні фрейлін, карликів, собаки тощо. Веласкес намалював і себе за мольбертом, а у дзеркалі – батьків інфанти (короля з королевою).



Дієго Веласкес. Меніни (фрагмент)



1



2

Парафрази: 1 – Хосе Гутьєрреса; 2 – Ірми Грюнхольц

**?** Поміркуй, як зображено принцесу у взаємодії з людьми, які її оточують. Як художник передає глибину простору? Скільки персонажів на картині? Поцікався в інтернеті, хто вони.



*Гаврило Васько.*  
Портрет Бориса Томари



Митців часто приваблювала дитяча творчість, здатність самовиражатися у мистецтві. В образі юного художника український живописець Гаврило Васько зобразив сина полтавського поміщика Бориса Томару. Він майстерно передав на портреті світлотінь.

Едгар Дега, який уславився балетними образами Парижа, що танцює, поряд із живописними створив і скульптурне зображення балерини — дівчинки-підлітка, яка робить перші кроки до великої сцени.

Багатобарвний світ дитинства, сповнений радості й мрій, оживає, немов у добрій казці, на картинах сучасників. Не менш цікаво митці зображали життя і дозвілля підлітків, їхню безпосередність, щирість взаємин із друзями, батьками.

*Едгар Дега.* Маленька чотирнадцятирічна танцівниця

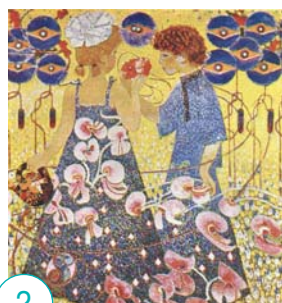

Український художник Віктор Зарецький створив образи дітей у притаманній йому дивовижній декоративній манері. А його дружина Алла Горська передала ніжні стосунки матері й дитини в подвійному автопортреті.

1 — Алла Горська. Автопортрет із сином; 2 — Віктор Зарецький. Діти в блакитному; 3 — Джеймс Джин. Дівчата ловлять метеликів

? Який настрій панує на картинах? Як це передано засобами колориту? Що ти можеш розповісти про зображених дітей? Як підкреслено їхній взаємозв'язок із природою?

*До портретної галереї*

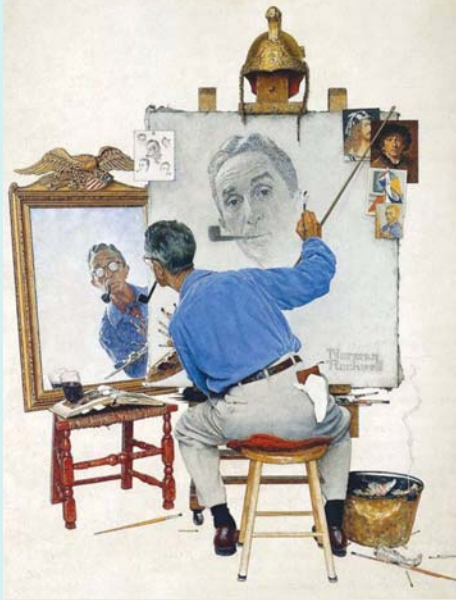

Норман Роквелл.  
Автопортрет (подвійний)

**Норман Роквелл** (1894–1978) — художник-ілюстратор, якого обожнюють мільйони американців. Він народився у Нью-Йорку, жив у маленьких містах і майже 50 років співпрацював із популярним журналом, для якого малював епізоди із життя звичайних людей. Митець був майстром гумору і водночас міг зобразити драматичні моменти, досягаючи майже сценічної виразності. Діти й підлітки на картинах Н. Роквелла передають гаму почуттів. Які вони — герої його творів? Веселі й смішні, задумливі й романтичні, але завжди з яскравими емоціями.



Дівчина, яка біжить  
під дощем з полотнами



Практика гри на трубі



Американський художник швейцарського походження Джон Гінтермейстер разом із сином Генрі створили понад тисячу картин-розповідей, іноді доволі комічних. Ці веселі й сонячні роботи змушують співпереживати й посміхатися.

**?** За картинами створи сторителінг, який буде іскритися позитивом і радістю. Поцікався іншими творами серії: ігри, катання на велосипеді, роликах тощо.

Джон і Генрі Гінтермейстери. Серія «У бабусі»



### Мистецька скарбничка

**Парафраз** (з грец. — *переказ*) — різні види перероблення тексту

Інструментальна п'єса віртуозного характеру на популярні теми

Візуальний переклад художньої ідеї, інтерпретація оригіналу

Виклад літературного тексту своїми словами, переказ твору, зокрема стислий



**Варіант 1.** Намалюй свого друга/свою подругу. На канікулах створи серію картин про те, як цікаво ви проводили дозвілля. Зобрази рідних або інших дорослих, які стануть тобі друзями.



**Варіант 2.** Створи власний начерк-парафраз композиції Д. Веласкеса «Меніни», наприклад, у стилі П. Пікасо (1) або С. Далі (2).



1

2

### ***Узагальнюю, аргументую, систематизую***

Назви, які ти знаєш «вічні теми» в мистецтві. Хто з відомих художників зображував дитячі ігри й забави? Знайди в підручнику ілюстрації, на яких зображено портрети дітей, схарактеризуй емоції. Чи є з-поміж портретів скульптурні?

### ***Самостійне дослідження, медіапошук***

У вільний час поцікався, у творчості яких видатних митців минулого набув поширення образ Мадонни.

### ***Фантазую, експериментую, дію***

Вибери картину на тему дитинства, яка тобі найбільше сподобалася, і придумай мінірозповідь про зображену на ній дитину (акцентуй характер, уподобання, зовнішність).

# Перевіряю свої досягнення

- 1 Назви музикантів, зображених на світлинах, які увійшли в історію культури як видатні представники американського джазу. Хто з них поєднав традиції симфонічної і джазової музики?



1



2



3

- 2 До яких напрямів сучасної музики належать ці виконавці? Назви володаря семи нагород «Греммі».

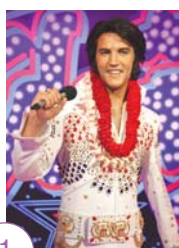

1



2



3



4

- 3 Назви українських зірок — переможців/переможниць конкурсу «Євробачення».



1



2



3



4



5



6



4

Поясни зв'язок музики і літератури на прикладі віршів класиків, до яких створено пісні й мультфільми.



1



2



3

5

Наведи приклади, як історія і географія допомагають пізнавати музичне мистецтво в часі й просторі.



1



2



3

6

Як математику застосовують у різних видах мистецтва? Поясни за допомогою ілюстрацій.



1



2



3



4



5



6

# Перевіряю свої досягнення

1 Назви види дизайну, зображені на світлинах.



1



2



3



4



5



6



7



8

2 Яке зображення належить до піктограм, а яке — до еклібрики? Поясни, як ти розумієш ці поняття.



1



2



3



4

3 Назви постійні елементи фірмового стилю.

**ГРАНАТ**



1



2



4 Поєднай ілюстрації одним словом, яке характеризує особливості дизайну.



1



2

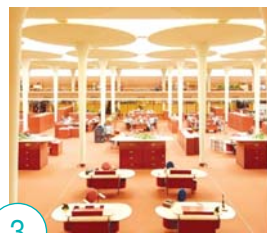

3

5 Поясни значення термінів *інсталяція*, *мобіль*, *перформанс*. Який із них належить до театралізованих артпрактик? Знайди на світлинах інсталяції.



1



2



3



4

6 Поясни на прикладах зв'язок візуальних мистецтв із літературою, історією, географією, біологією, математикою.

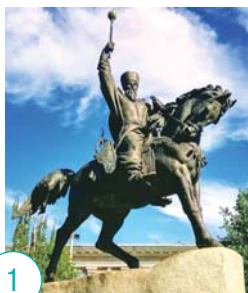

1



2



3

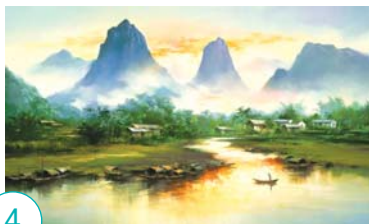

4



5



6

## КОЛИСКОВА МАЙБУТТЯ

Музика і вірші В. Дроботенко

За-чер-пну я у до-ло - ні криш-та - ле - во - ї во - ди.  
 По тра - ві прой-ду бо - со - ніж, за - ли - шу сво - ї слі - ди.  
 Сві-жий ві - тер за - ко - ли - ше у ко - лис - ці май - бут - тя  
 і ні - ко - ли не за - ли - шить у про-довж мо - го жит - тя. Візь -  
 му з со - бо - ю піс - ню по - ля, що ма - ти вчи - ла з ран - ніх літ і  
 на зо - рі шу - ка - ти до - лю пі - ду за мрі - я - ми у світ. Візь -  
 пі - ду за мрі - я - ми у світ

2. Білі хмари, мов вітрила,  
 Кличуть в зоряний політ,  
 Виростайте, руки-крила,  
 І несіть в незнаний світ!  
 Лиш надія не згасає,  
 Що повернемося знов!  
 Нас в житті оберігає  
 Віра й батьківська любов!

Приспів. / Двічі



## ВЕРХОВИНО, СВІТКУ ТИ НАШ (текст скорочено)

Музика народна

Вірші М. Устияновича

Вер-хо - ви - но, світ-ку ти наш! Гей, як у те - бе тут ми -  
ло! Як іг - ри вод, пли-не тут час, сво-бід - но, шум - но ве-се -  
ло! Ой не-ма - є кра - ю, кра - ю на ту Вер-хо - ви - ну!  
Ко-би ме-ні тут по-бу-ти хоч од-ну го - ди - ну! Ой не-ма-є кра-ю, кра-ю  
на ту Вер-хо - ви - ну! Ко - биме-ні тут по-бу-ти хоч од-ну го - ди - ну!

З верха на верх, а з бору в бір  
З легкою в серці думкою,  
В чересі крис, в руках топір,  
Буяє легінь тобою.

Черемоше, Черемоше,  
Бистра твоя вода!  
Дівчинонька хорошая,  
Гарна твоя врода!

Як зашумить коломийка,  
Ватаг загуляє,  
Чорнобриву дівчиноньку  
Кругом обертає.



Музика Т. Ярової

## СКРИПКА ПАГАНІНІ

Вірші Д. Кременя

1. Плаче струна, сміється й плаче вічно й нині,  
Звук чарівний віки й століття не вмира.  
Світ не вмира, у ньому грає Паганіні.  
Що то за гра, о що то за гра.

Скільки розлук між нас печально пролетіло.  
Музика рук і світла музика зроста.  
Сонячний стан, гінке музичне скрипки тіло.  
Скільки зітхань, скільки прощань.

### *Приспів:*

Крилами журби, крилами журби  
Зазвучить капричо скрипаля.  
Ти завжди люби, ти завжди люби  
Музику цю ніжну, як маля.  
У плачі струни ти завжди храни  
Не тирана злого — короля,  
Паганіні гра, щастя не вмира,  
Ти храни нам, доле, скрипаля.

2. В сяйві в свічках горять вечірні балюстради,  
Птахи кричать і потемнів вечірній пруг,  
Дзвенить струна, як і життя за мить до страти,  
Вірний мій друг, ніжний мій друг.

Зал завмира: звучить, звучить висока нота.  
Щастя моє, не покидай мене в цю мить.  
Грай мені, грай, і хай мине моя скорбота,  
За небокрай туга злетить.

### *Приспів.*



## БІЛЯ ТОПОЛІ

Музика П. і П. Солодухи

Вірші П. Солодухи

Зо-ло-ті лу-ги ве-дуть за не-бо-край, і сум-но на ду-ші, то-  
по-ля, то-по-ля по-хи-ли-ла-ся. Там ста-рі ба-ть-ки за-  
пла-ка-ні сто-ять, про-ща-ти бу-ло їм си-на, а він ге-ро-єм став...  
*Приспів:*  
Мо-ло-дий ю-нак, мо-ло-дий ко-зак... Там, бі-ля то-по-лі ка-ли-на рос-те,  
ма-ми-ні о-чі че-ка-ють те-бе, си-ва у роз-па-чі пла-че, си-  
на все че-ка-є, та в Бо-га вже йо-го ду-ша.  
Мам, я в бо-ю за во-лю пі-шов вда-ле-чій,  
за прав-ду і до-лю но-вих по-ко-лїнь, за тих, хто у мо-рі да-ле-ко, і  
кри-ла-ми ле-ле-ки по-вер-нуть-ся жи-ві.

- Рік вже промайнув, прийшла нова весна,  
А спокою в душі не було, не було та й ще нема.  
Там батько змучений, сам торує шлях,  
По ньому мав іти син його, а його вже нема.  
Молодий юнак, молодий козак...

*Приспів.* / Двічі



## TERESA &amp; MARIA

*Музика і вірші Alyona Alyona & Jerry Heil*

1. Джере-джерере-джерело пробива собі шлях,  
Що би, що би не було, світ на її плечах.  
Мані-мані-манівці – звивисті, скелясті,  
Але знай: в твоїй руці твоє власне щастя.

*Приспів:*

З нами Мама Тереза й Діва Марія,  
Босі, ніби по лезу, йшли по землі.  
With us mama Teresa, Diva Maria  
All the Divas were born as a human beings. / Двічі

2. Навіть ще змалю ми шукали шлях,  
Та життя — петля, ніби для тих, хто падає.  
На своїх плечах ще мале дівча  
Несе з болю чан і вбача, що то вада є.  
Знову не така, то надто м'яка,  
Одяг на кістках, голяка чи то під вінець?  
Де твоє дитя? Що твоє життя?  
Та роки ж летять! І затям: скоро вже кінець.  
І хай хтось хоче, аби ми зламались,  
Хай бува в тобі заряду не по лікоть, а по палець,  
І хай хтось хова за посмішкою ненависть і заздрість,  
Коли ти пускаєш в серце гнів, добра й любові замість.  
Але в небі є святі, їх ноги бачили цю землю.  
Знаєш, твій тернистий шлях, саме тому є не даремно.  
І хай буде дуже страшно й темно і часом нелегко,  
Та з тобою завжди будуть з неба слідувати предки.

*Приспів.*





## ЖИТИ В УКРАЇНІ

*Музика і вірші О. Смика*

1. Моє щоденне відкриття:  
Руде волосся, очі сині,  
Ти повертаєш до життя,  
Я хочу жити в Україні!  
Обіймами знімаєш біль,  
І дні настояні, як вина!  
Я цим завдячую тобі,  
Я хочу жити в Україні!
2. Моє тяжіння, мій політ,  
Як спадок цінності родинні.  
І ми з тобою цілий світ,  
Я хочу жити в Україні!  
І перший крик, і перший крок,  
І правда нашої дитини,  
Усе життя — один урок —  
Навчися жити в Україні!

## КВІТИ МІННИХ ЗОН

*Музика і вірші С. Вакарчука*

По-вер-та-ли-ся до-до - му, Як на-дов-го — не-ві-до - мо,  
 Ще за-ли-ши-лась не-взя - та ви-со - та. По-вер-та-ли-ся до-до-му,  
 Ро-зій-шли-ся по од - но - му, А те-бе не від-пус-ка - є пус-то -  
 та. Во-на рве тво-ї дум-ки, Бо на від-ста-ні ру-ки,  
 Трем-тять сльо-зи і бе-тон, Цві-туть кві - ти мін-них зон!  
 Ди - ха - є вій-на, Ма - мо, це не сон!

2. Не кажи мені: «Я знаю».  
 Мамо, ти не уявляєш,  
 Як удав, не відпускає пустота.  
 Поки спокою не має  
 Кожен метр твого краю,  
 І невзята кожна твоя висота.  
 Вона рве твої думки,  
 Бо на відстані руки,  
 Тремтять сльози і бетон,  
 Цвітуть квіти мінних зон!  
 Дихає війна...  
 Мамо, це не сон!

3. По дорозі й до вокзалу  
 Тебе дівчина чекала  
 І в обіймах рятувала сірий день.  
 Як надовго — невідомо,  
 І чи повернешся додому,  
 Чи залишишся у пам'яті лишень?  
 Вона рве твої думки!  
 Вона — пам'ять навпаки!  
 Вона — сльози і бетон!  
 Вона — квіти мінних зон!  
 Дихає війна...  
 Ні, мамо, це не сон!



## ЛІСОВА ПІСНЯ (скорочено)

Музика і вірші Х. Соловій

- D G D  
1. Заграй мені пісню лісу,  
Vm G D  
Розбуди мою красу!  
Vm G D  
І буде вічна весна,  
І зійде зірка ясна!  
Vm G D  
І буде вічна весна,  
Vm G D  
І зійде зірка ясна!  
D Em A  
Вір у долю! Будь зі мною!

*Приспів. / Двічі:*

D G  
Лине, як вітер, мрія моя!  
D G  
Всесвіт — наш дім! Тут воля жива!  
Vm G  
І любов, і любов  
D A  
Нас врятує від зла!  
Vm G D  
Лиш любов, лиш любов!  
D  
Збереже в цьому світі життя!

2. Хай же не гаснуть зірничі,  
Хай світять нам у серця!  
Прадавні їх таємниці  
Нас поведуть у життя!  
Прадавні їх таємниці  
Нас поведуть у життя!  
Вір у долю! Будь зі мною!

*Приспів.*

І буде вічна весна, і зійде зірка ясна!  
Вір у долю! Будь зі мною!

*Приспів.*

## LET IT SNOW! (ХАЙ СНІЖИТЬ!)

Музика Дж. Стейн

Вірші С. Кана

Oh the weath-er out - side is fright - ful But the  
does - n't show signs of stop - ping And I

fire is so de - light - ful, And since were no place to  
brought some corn for pop - ping The lights are tur - ned down down

go, Let it snow, let it snow, let it snow. It snow. When we  
low Let it snow let it snow, let it snow. It snow.

fi - na - ly kiss good - night How I'll hate go - ing out in the storm, But if

you'll rea - ly hold me tight All the way home I'll be warm

Під ногами біле покривало  
Вкрило землю і лежить.  
Сперечатися з зимою не стану.  
Хай сніжить, хай сніжить,  
хай сніжить!

Білі шапки на деревах,  
Біле хутро на дахах,  
Вже напевно зрозуміло —  
Це зима вдягає нас.  
А коли приходить свято,  
І вечерею убраний стіл

Несподівано так тепло,  
Так тепло стає на душі.  
Замело цілу округу,  
І нема куди піти,  
Тож давайте у подвір'ї  
Покидаємо сніжки.  
Усе казкове — сніг мете,  
І дітям радість він несе,  
Сніг кружляє і летить,  
Хай сніжить, хай сніжить,  
хай сніжить!

Переклад Ю. Гнатковської, Ю. Лорд

## AUTUMN LEAVES (БЛЮЗ)



Музика Дж. Косма



## SUMMERTIME



Музика Дж. Гершвіна

Вірші Д. Хейварда і А. Гершвіна



Summertime, an' the livin' is easy.  
Fish are jumpin' an' the cotton is high  
Oh, Yo daddy's rich an' yo' ma is good lookin'.  
So hush, little baby, don't you cry.

One of these morning's, you goin' to rise up singin'  
Then you'll spread yo' wings an' you'll take the sky,  
But till that morning', there's a nothing' can harm you,  
With daddy and mammy standin' by.

І літечко, і життя — щасливе,  
бавовна — висока, і риба — аж вскач.  
Татко твій — багач, матуся твоя — вродлива,  
То ж тихіше, дитинко, дитинко, не плач.

Якось ранком запрагнеш ти волі  
І, розправивши крила, у небо гайнеш.  
Доти ж не завдасть ніщо тобі болю,  
Бо матуся — з тобою і татко — з тобою теж.

Переклад В. Книра

## АРКАН

Музика Р. Лижичко

Вірші О. Ксенофонтова

Гей! Гей! Гей! Гей! Завес-но-ю — лі - то, За зір-ка-ми — ві - тер,  
 За-пле-ту їх у ві-нок, бу-дуть в ме-не кві - ти. Ка-жуть, зем-ля — без  
 крил, А во-на — жи-ва! Ка-жуть, що го - ри — пил, А во-ни спі-ва!  
 Ка-жуть — шко-дуй се - бе, А я — про-сто не-ба! Ти-ша і спо - кій  
 всім, А ме-ні — не тре-ба! Мож-ли-во світ змі-ни-ти як, зна-ю! Гей! Гей!  
 Нам та-нок не зу - пи - ни - ти цей. Там, за об - рі - ем, де зо - рі  
 ста-ли в ко-ло! Гей! Гей! Я за-па-лю ці-ле не-бо, ці-лий все-світ по-лу-м'ям о -  
 чей. Мі-сяць за го - ро - ю, Хма-ри над во - до - ю,  
 За віт-ра-ми — сон - це, Зо-рі за ві-кон - цем, За вес-но-ю — лі - то,  
 За зір-ка-ми — ві - тер, За-пле-ту їх у ві-нок, Бу-дуть в ме-не кві - ти.  
 Ла, ла, ла, ла, ла! Ла, ла, ла, ла, ла! Ла, ла, ла, ла, ла!"

- 
2. Кажуть, мільйони сонць, а воно — одне.  
Кажуть, безмежна ніч, а вона мине.  
Кажуть, любов — це сон, не шукай даремно,  
Кажуть, її нема, але все дарма.  
Можливо світ змінити — як, знаю! Гей! Гей!  
Нам танок не зупинити цей.  
Там, за обрієм, де зорі стали в коло! Гей! Гей!  
Я запалю ціле небо, цілий всесвіт полум'ям очей.

*Приспів:*

За весною — літо,  
За зірками — вітер,  
Заплету їх у вінок,  
Будуть в мене квіти.  
За зірками буде вітер.  
Заплету їх у вінок,  
Будуть в мене...  
Я прийду до тебе,  
Наче зірка з неба!

3. Кажуть, шкодуй себе, над горами — ніч.  
Кажуть, любов мине, ти її не клич.  
Кажуть, забудь, але я прийду до тебе  
Поза часи й вітри, наче зірка з неба.

*Приспів.*



Музика і вірші Л. Кави

## НЕЗЛАМНА

C#m

1. Там, де земля красива,

A

Там мого роду сила,

G#

Де Ма моя щаслива —

C#m H5

Там мій дім!

C#m

Там я мала зростала,

A

Цвіт в коси заплітала

G#

І щастя вишивала

C#m

Рідним всім!

C#m A

Незламна!..

G# C#m

Незламна!..

2. Хай квітне моя рідна,

Лине мова солов'їна,

І росте моя дитина

Без війни!..

Я донька України!

Тут люди всі єдині!

Разом ми духом сильні

Навіки!

Незламна!..

Незламна!..

*Приспів.*

*Приспів. / Двічі*

C#m

Українка — я!

A

Гордість це моя!

G#

Гори і поля —

C#m

Це моя земля!

C#m

Українка — я!

A

Сила то моя!

G#

Бачить вся земля,

C#m

Що незламна я!





## WHAT WAS I MADE FOR?

Музика і вірші В. Eilish

The image shows a musical score for the song "What Was I Made For?" by Billie Eilish. The score is written in 4/4 time and features a key signature of one flat (B-flat). It consists of ten staves of music, each containing a single melodic line. The notation includes various note values such as quarter, eighth, and sixteenth notes, as well as rests and dynamic markings. The piece concludes with a double bar line.

1. I used to float, now I just fall down.  
I used to know, but I'm not sure now  
What I was made for.  
What was I made for?
2. Taking a drive, I was an ideal.  
Looked so alive, turns out I'm not real  
Just something you paid for.  
What was I made for?  
Hm... Hm, hm...

*Chorus:*

Cause I, I,  
I don't know how to feel,  
But I wanna try.  
I don't know how to feel,

But someday I might,  
Someday I might.  
Mm, hm, ha-ah...  
Hm, hm, hm...

1. Раніше я літала, а тепер просто падаю вниз.  
Раніше я знала, але зараз не впевнена,  
Для чого я була створена.  
Для чого я була створена?
2. Вирушаючи на прогулянку, я була ідеальною,  
Виглядала такою живою, а виявилось, що я несправжня —  
Просто така, за яку ви заплатили.  
Для чого я була створена?  
Хм... Хм, хм...

*Приспів:*

Тому що я, я,  
Я не знаю, що відчувати,  
Але я хочу спробувати.  
Я не знаю, що відчувати,

Але коли-небудь я могла би,  
Коли-небудь я могла би.  
Мм, хм, ха-а...  
Хм, хм, хм...

## ЧЕРВОНА РУТА



Музика і вірші В. Івасюка

Музична партитура для голосу та фортепіано. Твір виконано в 4/4 ритмі, з ключем F# (D-dur). Текст пісні розподілений по п'яти рядках нот.

Ти при-знай-ся ме - ні,      звід-ки в те-бе    ті ча-ри,      Я без те - бе всі  
дні      у по-ло - ні пе - ча-лі.      Мо-же, десь у лі - сах      ти чар-зіл - ляшу -  
ка - ла,      Сон-це-ру - ту знай - шла      і ме-не зча-ру - ва - ла?  
Чер - во - ну    ру-ту      не шу - кай    ве - чо - ра-ми.      Ти у  
ме - не є - ди - на,    тіль - ки    ти,    по - вір.      гір.

2. Бачу я тебе в снах, у дібровах зелених,  
По забутих стежках ти приходиш до мене.  
І не треба нести мені квітку надії,  
Бо давно уже ти увійшла в мої мрії.

*Приспів.*

## МУЗИКА ЗВУЧИТЬ



Музика і вірші Л. Горової

Му-зи-ка жи-ве в мрі-ях і дум-ках, мов - чан-ні і сло-ві,  
Му-зи-ка жи-ве в на-ших по-чут-тях три - во-ги й лю-бо - ві. І ко-  
ли зву-чить во-на, зу-пи - няєть-ся час, все на - род-жу-єть - ся знов, ні-би  
*Приспів:*  
впер-ше ко-жен раз! І про все за-бу-ва-єть-ся, лиш лю -  
бов за-ли-ша - єть-ся. За-ти-ха - є все, за-мов-ка - є все,  
зав-ми-ра - є все на зем-лі, ко - ли му - зи-ка зву - чить.  
За-ти-ха - є все, за-мов-ка - є все, зав-ми-ра - є все на зем-лі, ко - ли  
му - зи - ка, му - зи-ка зву - чить!

2. Може, і давно сивіє печаль  
У когось на скронях, може, із сльози  
Або із дощу краплина в долонях.  
Може, ще початком буде кінець,  
І настане свято для наших сердець!  
*Приспів.* / Двічі



## РОЗПРОЩАВСЯ СТІЛЕЦЬ

Українська народна пісня  
(Гурт «Пікардійська терція»)

The image shows a musical score for the song 'Rozproshavsya Strilec'. It consists of three staves of music in a 3/4 time signature, with a key signature of three flats (B-flat, E-flat, A-flat). The first staff begins with a double bar line and a repeat sign (§). The second staff continues the melody. The third staff features three first endings (1., 2., 3.) and ends with a double bar line and a repeat sign (§).

1. Розпрощався стрілець із своєю ріднею,  
Сам поїхав в далеку дорогу.  
І за рідний свій край, за стрілецький звичай,  
Впав в бою за свою перемогу.
2. А вітер колише зелену траву,  
Молодий дуб додолу схилився,  
Листя шелестить. Вбитий стрілець лежить —  
Над ним коник його жажурився.
3. Ой коню, мій коню, не плач наді мною,  
Я тим часом полежу в степу...  
Біжи, коню мій, скажи мамі моїй,  
Що я в степу лежу вже убитий.
4. Нехай брати і сестри та рідная мати,  
Нехай вони за мною не плачуть.  
Я в степу лежу за Україну свою.  
Чорний крук наді мною вже кряче.
5. Стрілецькая слава не вмре, не загине,  
Будуть про неї внуки співати,  
Що були козаки, та й за волю лягли,  
Тепер можемо тільки згадати...

## ЧУТИ ГІМН

*Музика і вірші В. Самолюка (Skofka)**Приспів:*

За Херсон - землю родю - чу! За До... за Донбас по - лу - чиш!  
 За Черні - гів не - мину - че! За лі... за ліси дріму - чи! За Хмель -  
 ниць - ко - го Бог - да - на! За Фран... за Франка І - ва - на! І за  
 Су - ми, і за хра - ми З - С - У прий - де за ва - ми! І за  
 но - ці і за ра - ни, за ко - жен три - вож - ний ра - нок! За  
 Хар - ків і тюль - па - ни, за О... за О - де - су - ма - му... За  
 Рів - не і Здол - бу - нів, за Пол - та - ву, Львів і пу - лі, за  
 Ки - їв, Луцьк, за Він - ни - цю, за Ми - ко - ла - їв - ду - лі! За  
 Чер - нів - ці, Чер - ка - си, Тер - но - піль і Кри - вий ріг, за За - по -  
 ріж - я і Жи - то - мир, і за Крим за - будь - ся гріх...

В небі чистому чути грім,  
 В небі свист, але чути гімн!  
 В небі чистому мутний дим...  
 Горить ліс, але чути гімн!  
 В небі чистому чути грім,  
 В небі свист, але чути гімн!  
 В небі чистому мутний дим...  
 Горить ліс, але чути гімн!

## ЩАСТЯ, ВІВАТ!



Музика і вірші Т. Піскаркової

Кві - ти на - вес - ні да - ру - ють а - ро - ма - ти сон - ця,  
 Кві - та - ми вес - ни ми зу - стрі - ча - єм но - вий день.  
 Кві - ти на - вес - ні по - став - лю ма - мі на - ві - кон - це,  
 З кві - та - ми вес - ни спі - ва - ти мо - жу ці - лий день. Ці - лий день.

*Приспів:*  
 Тіль - ки вес - но - ю ра - зом з то - бо - ю Щас - тю на - зус - тріч йду.  
 По - дру - ги й дру - зі ра - зом зі мно - ю, Бо нас при - го - ди ждуть.  
 Кві - ти вес - но - ю всі роз - кві - та - ють, ма - гі - ї а - ро - мат. Го - лос зву -  
 чить ра - діс - но так: Ща - стя ві - ват! Ща - стя ві - ват!

2. Що ти відчуваєш, коли сонце посміхнулось?  
 Що дарує радість і надію кожен день?  
 Поцілунок мами, свіжий у віконце.  
 Татова підтримка і мелодії пісень.

*Приспів.*



## МОЄ ДИТИНСТВО ЗОЛОТЕ

Музика і вірші Н. Май

Від от-чо-го по - ро-га у бі-лий світ до - ро-га тер - но-вим цві-том за-бри -

нить. Та щоб жит-тя пі - зна-ти, не - на-че пта-ше - ня-та, ми від-лі-та-є -

мо в бла - кить! І па-м'я-та-єм свя-то, ма - ту-си-ні по -

ра-ди, сло - ва і муд-рі, і про-с-ті: У щас-ті і не-до-лі не за-бу-вай

*Приспів:*

ні-ко - ли ту зем-лю, де вродив - ся. Мо - є ди - тин-ство зо - ло -

те у снах жу - рав-ко-ю ку - рли - че. Во-но ме - не до-до-му

кли - че, де маль-ва за вік - ном цві - те!

2. А десь далеко зорі і небо незоре,  
Веселка птахою зліта!  
Та наймиліша в світі  
одна стежина в житті,  
Яка додому поверта.  
Зігріє і розрадить матусина порада,  
Слова і мудрі, і прості:  
У щасті і недолі не забувай ніколи  
Ту землю, де вродився ти!

*Приспів. / Двічі*  
Моє дитинство золоте  
Мене у спогадах колише,  
І руки мами найніжніші,  
Я Богу дякую за те!

# Зміст Артнавігатора (музичне мистецтво)

## Перелік творів для виконання

Сторінка	Авторство	Назва
8	Музика і вірші В. Дроботенко	Колискова майбуття
25	Музика Т. Ярової, вірші Д. Кременя	Скрипка Паганіні
32	Саундтрек	Арабська ніч
49	Музика П. і П. Солодухи, вірші П. Солодухи	Біля тополі
57	Музика й вірші Alyona Alyona & Jerry Heil	Teresa & Maria
65	Музика і вірші О. Смика	Жити в Україні
80	Музика і вірші С. Вакарчука	Квіти мінних зон
88	Музика і вірші Х. Соловій	Лісова пісня
106	Музика Дж. Стайна, вірші С. Кана	Let It Snow! («Хай сніжить!»)
127	Музика Дж. Гершвіна, вірші Д. Хейварда і А. Гершвіна	Summertime
137	Музика Р. Лижичко, вірші О. Ксенофонтова	Аркан
153	Музика і вірші Люсі Кави	Незламна
153	Музика і вірші Б. Айліш	What was i made for?
161	Музика і вірші В. Івасюка	Червона рута
177	Музика і вірші Л. Горової	Музика звучить
187	Вірші Л. Костенко (різні виконання)	Крила
187	Вірші Лесі Українки (різні виконання)	Хотіла б я пісню стати
203	Skofka (Володимир Самолук)	Чути гімн
203	Українська народна пісня	Розпрощався стрілець
221	Музика і вірші Т. Піскаркової	Щастя, віват!
231	Музика і вірші Н. Май	Мое дитинство золоте

## Перелік творів для прослуховування і перегляду

Сторінка	Авторство	Назва
4	Музика М. Лисенка, вірші О. Кониського	«Боже великий, єдиний»
5	Народна пісня на вірші Т. Г. Шевченка	Кліп «Рече та стогне Дніпр широкий...» (за участю Національного заслуженого академічного українського народного хору України імені Григорія Верьовки)
7	Українські народні пісні в хорівій обробці Миколи Леонтовича	Пісня «Щедрик» (різними мовами на вибір)
7	Музика В. Верменича, вірші М. Сингаївського	Пісня «Чорнобривці» (у виконанні Олександра Пономарьова)
7	Музика В. Михайлюка, вірші М. Юрійчука	Пісня «Черемшина» (у виконанні Квітки Цісик)
7	Левко Ревуцький	Симфонія № 2 мі мажор (фрагменти)
15	Левко Колодуб	Гуцульський танець
15	Мирослав Скорик	Гуцульський танець із кінофільму «Тіні забутих предків» (з кінофрагментами)

Сторінка	Авторство	Назва
16	Георгій Майборода	Гуцульська рапсодія (фрагмент)
16	Українська народна пісня на вірші М. Устияновича	«Верховино, світку ти наш» (у виконанні Заслуженого академічного Закарпатського народного хору)
16	Павло Шольц	Фантазія (Варіації) на тему української народної пісні «Верховино, світку ти наш» (у різних інтерпретаціях)
17	Йоганнес Брамс	Угорський танець № 5
17	Антонін Дворжак	Слов'янські танці (на вибір)
23	Ніколо Паганіні	Каприс № 24
23	Ніколо Паганіні — Ференц Ліст	Етюд № 6 для фортепіано
23	Ніколо Паганіні — Мирослав Скорик	Каприс № 24 для симфонічного оркестру
24	Бела Барток	Музика для струнних, ударних і челести. Фінал
24	Моріс Равель	Болеро (мультфільм, балет)
30		Китайська традиційна музика
30		Японська та індійська музика для медитації. Загадкова вода
31	Ісао Томіта	Саундтрек до кінофільму «Сутінковий самурай»
31	Клод Дебюссі	Місячне сяйво (в електронному аранжуванні)
33	Кара Караєв	«Танець» із балету «Стежкою грому»
33	Шакіра (Shakira)	Waka Waka (This Time for Africa)
39	Жорж Бізе	Опера «Кармен»: увертюра, хабанера, куплети Тореадора
41	Пабло де Сарасате	Фантазія на теми з опери Ж. Бізе «Кармен» для скрипки з оркестром
41		Фантазії на теми «Кармен» у різних інтерпретаціях: «Bond Senorita», електронний квартет «Амадеус» тощо
47	Ремо Джадзотто (Томазо Джованні Альбіноні)	Адажіо соль мінор для струнних інструментів та органа (диригент Г. Караян)
47	Й. С. Бах	Токата і fuga ре мінор для органа
48	Леся Дичко	Фрески «Джерело»; балет «Катерина Білокур» (фрагменти на вибір)
55	Франц Шуберт	Ave Maria
55	Йоганн Себастьян Бах — Шарль Гуно	Ave Maria
56	Франц Шуберт — Ференц Ліст	Ave Maria
56	Ференц Ліст	Дзвони Рима (для фортепіано)
56	Джуліо Каччіні	Ave Maria (в різних інтерпретаціях)
57	Алемдар Караманов	Концерт для фортепіано з оркестром № 3 «Ave Maria» (фрагмент)
72	ARTBAT	Треки «Планета», «Мандрагора»
72	Девід Гетта	Титаніум («Titanium»)
79		Х/ф «Хористи», «Титанік» (фрагменти, саундтрек)
80		Д/ф «Міф» (реж. Л. Канфер, І. Ясній)
80	Музика і вірші С. Вакарчука	Кліп «Квіти мінних зон» (реж. О. Томін)

Сторінка	Авторство	Назва
87	Лін-Мануель Міранда	Саундтрек «How Far I'll Go» («Що мене очікує»)
88	Музика і вірші Х. Соловій	Саундтрек «Лісова пісня»
88	Даріо Веро	Оркестрова музика з мультфільму «Лісова пісня»
89		Тема Наруто «Naruto's Main Theme». «Blue bird» («Блакитний птах»)
89		Саундтреки з аніме «Вітер дужчає» або інших творів Міядзакі (на вибір)
96	Луїс Фонсі, Дедді Янкі	Despacito (для фортепіано в інтерпретації Петера Бенце, тріо баянів, флейти Пана, саксофона, дуету електронних арф)
102	Лорі Андерсон	Композиції на вибір
107		Різдвяно-новорічні хіти: «Let It Snow!» (Френк Сінатра), «Happy New Year» (ABBA), «Дзинь-дзилинь» (OT VINTA)
116	Скотт Джоплін	Регтайм «The Entertainer» («Витівник»)
117		Summertime (Елла Фіцджеральд, Луї Армстронг)
117	Луї Армстронг	Let My People Go!, Hello, Dolly!
118	Дюк Еллінгтон	Караван
119	Джозеф Косма	Блюз «Опале листя» (у різних аранжуваннях інструментальних і вокальних, сольних та ансамблевих)
124	Джордж Гершвін	Рапсодія у блюзових тонах (фрагмент)
126	Ігор Хома	Верховина («Медікус»)
126		Let it Snow! («ManSound»)
126	Енвер Ізмайлов	Композиції для гітари (на вибір)
126	Музика М. Скорика, вірші М. Петренка	Пісня «Намалюй мені ніч»
126	Олександр Саратський	Сюїта № 2: «Бугі-вугі», «Блюз»
133	Елвіс Преслі	Твори на вибір
134		Композиції The Beatles та інших рок-гуртів (на вибір)
136		Композиції гурту «Metallica» із симфонічним оркестром
136	Володимир Павлещук	Рок-аранжування класичних творів
137		Композиції українських рок-гуртів (на вибір)
142	Ендрю Ллойд Веббер	Арія Марії Магдалини «I Don't Know» із рок-опери «Ісус Христос — суперзірка»
144	Геннадій Татарченко	Рок-опера «Біла ворона» (режисер-постановник А. Хостікоєв): сцена «Свобода» та ін.
150		Під музику Вівальді (оркестр Поля Морія)
151		«Will Always Love You» (В. Г'юстон), «What was i made for?» (Б. Айліш), «Dynamite» (BTS) та інші зарубіжні шлягери
152		Д/ф «Пісня завжди з нами»
152		Хіти української попмузики: «Два кольори», «Чарівна скрипка», «Стожари», «Дикі гуси»
160		Пісні українських переможців і учасників «Євробачення» (на вибір)
167		Сучасні естрадні танці (на вибір)

Сторінка	Авторство	Назва
169		Записи конкурсів бальних танців
175	Артур Онеґгер	Pacific 231
176	Фредерік Шопен	Вальс
176	Арнольд Шенберг	Місячний П'єро (№ 5 — «Вальс Шопена», № 6 — «Мадонна. Ave Maria»)
176	Лучано Беріо	Секвенція для тромбона
177		К/ф «Мамай» (саундтрек Алли Загайкевич)
184	Українська народна пісня на вірші Т. Г. Шевченка	«Бандуристе, орле сизий!» (Національна капела бандуристів, «Шпилясті Кобзарі»)
184		Кліп «Тополя» (гурт «Хочу ще»)
186	Основа — вірш В. Симоненка, доповнення до пісні — О. Положинського	Відео «Не моя» (гурт «Kozak System»)
186	Вірші Л. Костенко	М/ф «Крила»
187	Вірші Л. Костенко	Відео «Крила» (гурти «Kozak System», «Ptakha»)
192	Франц Шуберт	Балада «Лісовий цар» для голосу і фортепіано
193	Фелікс Мендельсон	Музика до комедії Вільяма Шекспіра «Сон літньої ночі». Увертюра та інші частини на вибір
194	Едвард Гріг	Сюїта «Пер Гюнт»: «Ранковий настрій», «Танець Анітри», «Пісня Сольвейг»
201	Отторіно Респігі	Балет «Юлій Цезар» (фрагменти)
202	Алла Загайкевич	Опера «Вишиваний. Король України» (фрагменти)
203	Українська народна пісня	«Розпрощався стрілець» (акапела, чоловічий хор «Акорд»; гурт «Пікардійська терція»)
208	Музика А. Пашкевича, вірші М. Негоди	Пісня «Степом, степом...» (Черкаський народний хор, солістка — Раїса Кириченко)
208	Музика І. Шамо, вірші Д. Луценка	Пісня «Як тебе не любити, Києве мій!»
209	Євген Філатов	Електронні композиції «Як звучить Чернігів?», «Як звучить Львів?»
212		Музика кантрі з американських вестернів (на вибір)
212	Астор П'яццолла	Oblivion (у різних виконаннях)
213	Ральф Воан-Вільямс	Симфонія № 7 «Антарктика» (фрагменти)
218	Людвіг ван Бетховен	Соната № 14 «Місячна» (1 ч.)
221	Йоганн Себастьян Бах	Бранденбурзький концерт № 3 (ч. 1. Кантабіле)
222	Вольфганг Амадей Моцарт	Спів 60 видів птахів під музику з опери «Чарівна флейта»
228	Йоганн Себастьян Бах	Нотний зошит Анни Магдалени Бах. Арія № 20 (два варіанти), п'єса
229	Леопольд Моцарт	Менует
229	Роберт Шуман	Альбом для юнацтва (на вибір)
229	Моріс Равель	«Розмова Красуни і Чудовиська» із сюїти «Моя Матінка Гуска» (для фортепіано і в оркестровому виконанні)
230	Кирило Стеценко	Опера «Івасик-Телесик» (фрагменти)
231	Віктор Косенко	Цикл «24 п'єси для дітей» (на вибір)
231	Сергій Борткевич	Цикл «3 казок Андерсена» (на вибір)
231	Геннадій Сасько	Цикл «Граємо джаз» (на вибір)
231	Лариса Іваненко	Бугі відірваного ґудзика

# РОЗДІЛ 1

## МИСТЕЦТВО В ПРОСТОРИ КУЛЬТУРИ

4	Музичні символи України	1*	Візуальні символи України	10
14	Нове життя народних мелодій в інструментальній музиці	2	Народна творчість, що вражає світ	18
22	Аранжування — друге життя музичного твору	3	«І рушник вишиваний на щастя, на долю дала...»	26
30	Етнічні мотиви у класичній і сучасній музиці	4	Витвори народних майстрів	34
38	Музика і театр	5	Як народжуються архітектурні образи	42
46	Музика і візуальні мистецтва	6	Синтез мистецтв в архітектурному ансамблі	50
54	«Радуйся, Маріє», або Сакральна музика	7	Синтез мистецтв у храмі: культова архітектура	58

\* Нумерація тем в Артнавігаторі.

## РОЗДІЛ 2 МИСТЕЦТВО І МЕДІА

62	Медіа, масмедіа, мультимедіа	8	Фотомистецтво — статичний вид медіа	66
70	Радіо — динамічний вид медіа	9	Реклама	74
78	Кіномистецтво і кіноіндустрія	10	Телебачення — динамічний електронний вид медіа	82
86	Анімація	11	Цифрове мистецтво	90
94	Інтернет	12	Відеоігри	98
102	Музей як віртуальне вікно у світ мистецтва	13	Авторське право	108
112	ПЕРЕВІРЯЮ СВОЇ ДОСЯГНЕННЯ			114

## РОЗДІЛ 3 ДИЗАЙН І МУЗИКА СЬОГОДЕННЯ

116	Джаз — мистецтво імпровізації	14	Дизайн і його види	120
124	Джаз і класична музика	15	Секрети промислового дизайну	128
132	Рок-музика	16	Графічний дизайн	138
142	Рок-опера і мюзикл	17	Фірмовий стиль	146
150	Палітра попмузики	18	Дизайн інтер'єру та екстер'єру	154
158	Музичні конкурси, фестивалі, флешмоби	19	Ландшафтний дизайн	162
166	Танцювальні конкурси, фестивалі, шоу	20	Дизайн масових заходів, подій	170
174	Новаторські пошуки в царині музичної мови, жанрів і форм	21	Сучасні артпрактики, художні техніки, інсталяції	178



## РОЗДІЛ 4

# МИСТЕЦТВО В МІЖГАЛУЗЕВИХ ЗВ'ЯЗКАХ

184	<i>Вірші, перетворені на пісенні мелодії</i>	22	<i>Візуальні образи в єдності з мовою і літературою</i>	188
192	<i>Літературні сюжети й образи</i>	23	<i>Ілюстрація і комікс — візуалізація літературних творів</i>	196
200	<i>Музичний літопис тисячоліть</i>	24	<i>Мистецькими шляхами крізь віки</i>	204
208	<i>Мандрівки музичною картою світу</i>	25	<i>Образотворче мистецтво і географія</i>	214
218	<i>Мистецтво і математика</i>	26	<i>Мистецтво і біологія: на шляху до діалогу</i>	222
228	<i>Дитячі образи в музиці</i>	27	<i>Світ дитинства в образотворчому мистецтві</i>	232
238	<b>ПЕРЕВІРЯЮ СВОЇ ДОСЯГНЕННЯ</b>			240

## ДОДАТКИ

У підручнику використано ілюстрації та світлини таких авторів із сайтів:

**freepik.com:** Anto40, bohlam\_neon, cookie\_studio, djvstock, EyeEm, freepik, frimufilms, genika80, Khomsan,

Imamun4, PatProulx, pikisuperstar, romeo22, user5108356, yasinbaig0786;

**shutterstock.com:** Dmitri Ometsinsky, fotosvectores, Luciano Mortula — LGM, Martyshova Maria, Mikhail Markovskiy, oNabby, OSTILL is Franck Camhi, Patteran, Rudy Balasko, Sarycheva Olesia, Toni. M, Tykhanskyi Viacheslav, Vectorguru, Vidmachok, vwoe;

**uk.wikipedia.org:** Alina Vozna, Andriy Makukha (Amakuha), Angelo Pecetti, BimbaUA, Carol M. Highsmith, DedaSasha, Dontworry, Felipe Gabaldón, Gusim, Івасик-Телесик, K0zak1991, Kiyanka, Lyudmyla Dobrynina, Mykola Swarnyk, Nnastazja, Okras, Paul Fleury, President.gov.ua, Qypchak, Ryzhkov Sergey, Serecki, Sergiy Palamarchuk, Spielvogel, Stefan Brending, Lizenz, Syrdon, Uk-Kamelot, Ростислав Маленков;

city-adm.lviv.ua; hatob.com.ua, honchar.org.ua, opera.com.ua (світлини О. Орлової), opera-ballet.com.ua, paralympic.org, suspilne.media/zhytomyr, uaestrada.org, vinnitsa.info, Matthew B. Thompson;

плакат «Дякую за захист» Анастасії Туки, зразки фірмового стилю Яни Мулько, Ірини Петрової.

**На форзацах:** Sarycheva Olesia. Петриківський розпис; світлина оркестру українських народних інструментів; тарілка (косівська кераміка); виставка робіт Ван Гога у Парижі (Франція); головні герої мультфільму «Моана» (реж. Р. Клементс і Дж. Маскер); павільйон Польщі на Всесвітній виставці в Шанхаї (Китай); зал будинку органної і камерної музики у Дніпрі (Україна); інтерактивний музей науки і мистецтв у Сингапурі; дудл, присвячений Й. С. Баху;

Джанні Де Конно. Я зливаюсь з читанням; сцена з балету «Юлій Цезар» у Національному театрі опери та балету України; Піфагор Самоський; Михайло Розенвайн. Квартет; будинок Балю в Барселоні (Іспанія) (архітектор А. Гауді); готель «Хард-рок» (Hard Rock Hotel) (Флорида, США); музичний чайник; Ольга Кваша. Сивий у яблука; С. Марчук. Пісня.

*Навчальне видання*

МАСОЛ Людмила Михайлівна  
КАЛІНІЧЕНКО Олена Василівна

## **МИСТЕЦТВО**

Підручник інтегрованого курсу для 7 класу  
закладів загальної середньої освіти

*Рекомендовано Міністерством освіти і науки України*

Підручник відповідає Державним санітарним нормам і правилам  
«Гігієнічні вимоги до друкованої продукції для дітей»

Редактор *О. Г. Трофімова*  
Технічний редактор *Л. І. Аленіна*  
Комп'ютерна верстка *Д. Д. Карачов*  
Коректор *Н. М. Левчук*  
Дизайн обкладинки *П. В. Ширнін*

Формат 70x100 <sup>1</sup>/<sub>16</sub>.  
Ум. друк. арк. 22,032 + 0,324 форзац.  
Обл.-вид. арк. 18,50 + 0,55 форзац.  
Наклад 241 450 пр.  
Зам. .

### **ТОВ «ВИДАВНИЧИЙ ДІМ «ОСВІТА»**

Свідоцтво «Про внесення суб'єкта видавничої справи до державного  
реєстру видавців, виготовлювачів і розповсюджувачів видавничої продукції»

Серія ДК № 6109 від 27.03.2018 р.

Адреса видавництва: 03057, м. Київ, вул. О. Довженка, 3

**[www.osvita-dim.com.ua](http://www.osvita-dim.com.ua)**

Віддруковано  
в АТ «ХАРКІВСЬКА КНИЖКОВА ФАБРИКА «ГЛОБУС»  
61011, м. Харків, вул. Різдвяна, 11.  
Свідоцтво ДК № 7032 від 27.12.2019 р.  
[www.globus-book.com](http://www.globus-book.com)

# Дизайн і музика сьогодення

# Мистецтво в міжгалузевих зв'язках

ШОУМЕН  
 БЛЮЗ  
 МОДА  
 РЕП  
 ХІТ  
 ХІП-ХОП  
 ШЛЯГЕР  
 ГІТАРА  
 БІГБЕНД  
 ВЕБДИЗАЙН  
 ДЖАЗ  
 ФЕСТИВАЛЬ  
 САКСОФОН  
 ДИСКО  
 ЄВРОБАЧЕННЯ  
**ДИЗАЙН**  
 ФЛЕШМОБ  
 АРТДИЗАЙН  
 ЧЕРВОНА РУТА  
 ІМПРОВІЗАЦІЯ  
**ПОПМУЗИКА**  
 АРТПРАКТИКИ  
 МОБІЛЬ  
 БРИКОЛАЖ  
 РЕГТАЙМ  
**ШОУ-БІЗНЕС**  
**РОК-МУЗИКА**  
 СИМФОДЖАЗ  
 РОК-ОПЕРА  
 РОК-ГУРТ  
**ФІРМОВИЙ СТИЛЬ**  
 ІНСТАЛЯЦІЯ  
 ФОКСТРОТ  
 ДИКСИЛЕНД

